



Manual do Proprietário
UX250H

Manual completo

Todas as especificações fornecidas neste manual são atuais na época da publicação. Entretanto, devido à política da Lexus de melhoria contínua do produto, nos reservamos o direito de fazer alterações a qualquer momento sem notificação.

Este manual se aplica a todos os modelos e contém explicações sobre todos os equipamentos, inclusive opcionais. Portanto, você poderá encontrar algumas explicações para equipamentos não instalados no seu veículo.

Conforme as especificações, o veículo detalhado na ilustração poderá ser diferente do seu veículo em termos de cores e equipamentos.

Seja bem-vindo à Lexus!

Agradecemos pela sua confiança e preferência!

MANUAL DO PROPRIETÁRIO UX250H

Introdução	Informações sobre este manual	1
Índice ilustrado	Busca através das ilustrações	2
Para proteção e segurança	Certifique-se de ler esta seção inteira	3
Informações de condição do veículo e indicadores	Leitura das informações relacionadas à condução	4
Antes de dirigir	Abrir e fechar as portas e vidros, ajuste antes de dirigir	5
Dirigir	Operações e alertas necessários à condução do veículo	6
Dispositivos internos	Uso de dispositivos internos	7
Sistema multimídia	Operação do sistema multimídia	8
Revisão periódica e garantia	Cuidados e procedimentos de manutenção para seu veículo	9
Quando houver problemas	O que fazer em caso de falha e emergência	10
Especificações do veículo	Especificações do veículo	11

1 Introdução

- 1-1. **Introdução**
- Lendo este manual 10
 - Como pesquisar 12
 - Para sua informação 12

2 Índice ilustrado

- 2-1. **Índice ilustrado**
- Parte externa 18
 - Painel de instrumentos 20
 - Interruptores 22
 - Parte interna 26

3 Para proteção e segurança

- 3-1. **Para uso seguro**
- Antes de dirigir 30
 - Para dirigir com segurança 31
 - Cintos de segurança 32
 - Airbags 35
 - Cuidados com gases de escapamento 43
- 3-2. **Segurança de crianças**
- Transportando crianças 44
 - Dispositivos de retenção para criança 44
- 3-3. **Sistema híbrido**
- Características do sistema híbrido 58

- Precauções quanto ao sistema híbrido 61

3-4. Dispositivos de proteção

- Imobilizador 65
- Alarme 66

4 Informações de condição do veículo e indicadores

4-1. Painel de instrumentos

- Indicadores de advertência 72
- Instrumentos e medidores 76
- Instrumentos e medidores (modelos F- Sport) 80
- Computador de bordo colorido 85
- Head-up display (HUD) 91
- Monitor de energia/tela de consumo 95

5 Antes de dirigir

5-1. Informações sobre a chave

- Chaves 102

5-2. Abertura, fechamento e travamento das portas

- Portas 104
- Tampa traseira 109
- Smart Entry & Start 122

5-3. Ajuste dos bancos

- Bancos dianteiros 127
- Bancos traseiros 128

Memória da posição de condução	129	Interruptor das luzes de neblina ..	179
Apoios de cabeça	133	Lavador e limpadores do para-brisa	180
5-4. Ajuste do volante de direção e dos espelhos		Limpador e lavador do vidro traseiro	185
Volante de direção	135	6-4. Reabastecimento	
Espelho retrovisor interno	136	Abrir a tampa do tanque de combustível	186
Espelhos retrovisores externos ...	138	6-5. Utilizar os sistemas de suporte à condução	
5-5. Abertura, fechamento dos vidros e do teto solar		Lexus Safety Sense (LSS)	188
Vidros elétricos	140	Sistema de Segurança Pré-colisão (PCS)	192
Teto solar	142	Alerta de Desvio de Faixa (LDA)	199
6 Dirigir		Controle de Velocidade Adaptativo (ACC)	207
6-1. Antes de dirigir		Controle de Velocidade (CC) ...	216
Dirigir o veículo	146	Monitor de Ponto Cego (BSM)	218
Carga e bagagem	151	Alerta de Suporte ao Estacionamento (PKSA)	223
Rebocamento de trailer	153	Sensor de Estacionamento	224
6-2. Procedimentos para dirigir		Alerta de Tráfego Traseiro (RCTA)	231
Botão de partida	153	Câmera de Ré	236
Modo de condução EV	157	Interruptor de seleção do modo de condução	238
Transmissão híbrida	159	Sistemas de assistência à condução	240
Alavanca do sinalizador de direção	164	6-6. Dicas para dirigir	
Freio de estacionamento	165	Dicas para condução de veículos híbridos	246
Brake hold	168	Precauções para veículos utilitários	248
Controle de Som Ativo (ASC) ...	170		
6-3. Operação das luzes e dos limpadores			
Interruptor dos faróis	171		
Farol Alto Adaptativo (AHS)	173		
Farol Alto Automático (AHB)	177		

1

2

3

4

5

6

7

8

9

10

11

7 Dispositivos internos

- 7-1. **Touch Remoto**
 - Touch Remoto252
- 7-2. **Uso do sistema de ar-condicionado e do desembaçador**
 - Lexus Climate Concierge 255
 - Sistema de ar-condicionado digital257
 - Aquecedores dos bancos e ventiladores dos bancos266
- 7-3. **Usar as luzes internas**
 - Luzes internas269
- 7-4. **Usar os compartimentos de armazenamento**
 - Compartimentos de armazenamento 272
 - Dispositivos do porta-malas275
- 7-5. **Usar outros dispositivos internos**
 - Usar outros dispositivos internos279

8 Sistema multimídia

- 8-1. **Operação básica**
 - Sistema multimídia 290
 - Comandos acionados pelo painel de controle291
 - Comandos acionados pelo Touch Remoto292
 - Controles de áudio no volante ...293

8-2. Rádio FM e AM

- Selecionar uma estação de rádio294
- Memorizar uma estação de rádio294

8-3. Dispositivos de memória CD / DVD / USB / AUX

- Extensões compatíveis294
- Reproduzir áudio 295
- Reproduzir vídeo297

8-4. Bluetooth®

- Pareamento de dispositivo299
- Reproduzir arquivo de áudio Bluetooth®301
- Ligação telefônica via Bluetooth® 302

8-5. TV digital

- Selecionar um canal de TV 304

8-6. Conectividade de dispositivo

- Miracast® 305
- Android Auto™ 306
- Apple CarPlay™ 313

8-7. GPS

- Operação básica do sistema de navegação 320
- Pesquisar e iniciar a navegação 321

9 Revisão periódica e garantia

9-1. Limpeza

Limpeza e proteção externa do veículo324

Limpeza e proteção interna do veículo327

Limpeza da tela LCD329

9-2. Revisão periódica

Revisão periódica 330

Rede de Concessionárias Autorizadas Lexus 335

9-3. Garantia

Introdução 335

Garantia dos veículos Lexus 336

Garantia de peças genuínas de reposição Lexus 340

Garantia de acessórios genuínos Lexus 341

Blindagem de veículos342

Informações importantes 343

9-4. Manutenção que você mesmo pode fazer

Precauções quanto aos serviços que você mesmo pode fazer 343

Capô 345

Posicionamento do macaco mecânico 345

Compartimento do motor347

Bateria 12 volts 353

Pneus 355

Pressão de inflagem dos pneus364

Rodas 365

Filtro do ar-condicionado367

Limpar a entrada de ar da bateria híbrida (bateria de tração) e o filtro 368

Bateria da Smartkey 372

Inspeção e troca de fusíveis373

Lâmpadas376

10 Quando houver problemas

10-1. Informações essenciais

Sinalizadores de emergência380

Se for necessário parar o veículo em uma emergência380

Se o veículo ficar preso em enchente381

10-2. Medidas a serem tomadas em caso de emergência

Se for necessário rebocar o veículo 382

Se você achar que algo está errado385

Se um indicador de advertência acender ou se um alarme de advertência soar 386

Se uma mensagem de advertência for exibida 394

Se um pneu furar (veículos com um kit de reparos de emergência de furo em pneus) 398

1

2

3

4

5

6

7

8

9

10

11

Se um pneu furar (veículos com os pneus com reforço lateral (tipo run-flat))	410
Se não houver partida do sistema híbrido	411
Se você perder as chaves	412
Quando não for possível abrir a tampa do tanque de combustível	413
Se a Smartkey não funcionar corretamente	413
Se a bateria 12 volts estiver descarregada	416
Se o veículo superaquecer	420
Se o veículo atolar	424
10-3. Assistência 24 horas	
Lexus Total Assistance	425
Condições gerais	425
Como acionar o Lexus Total Assistance	426
Serviços	426
Serviços adicionais	431
Exclusões	431
11 Especificações do veículo	
11-1. Dados gerais	
Identificação do veículo	434
Identificação do modelo	435
11-2. Dados técnicos	
Dados de manutenção	435
• Dimensões	435
• Peso e volume	435
• Motor	436
• Transmissão	436
• Freio	436
• Elétrica	437
• Ar-condicionado	437
• Alinhamento	437
• Pneus e rodas	437
11-3. Customização	
Personalização	438
Inicialização	451
11-4. Regulamentações	
Regulamentações	452
• Emissão de ondas	452
• Emissão de ruído e fumaça	452
• Consumo de combustível	452
Dicas de segurança no trânsito	453
Meio ambiente	530
11-5. Preenchimento	
Registro de revisão periódica	532
Registro de códigos	534

Introdução

1

1-1. Introdução

Lendo este manual 10

Como pesquisar 12

Para sua informação 12

Lendo este manual

Explicação sobre símbolos utilizados neste manual

Símbolos deste manual



ATENÇÃO:

Explica algo que, se não for obedecido, pode causar ferimentos graves ou fatais às pessoas.



NOTA:

Explica algo que, se não for obedecido, pode causar danos ou falhas do veículo ou de seus equipamentos.

1 2 3 ...

Indica procedimentos de operação ou de funcionamento. Siga as etapas em ordem numérica.

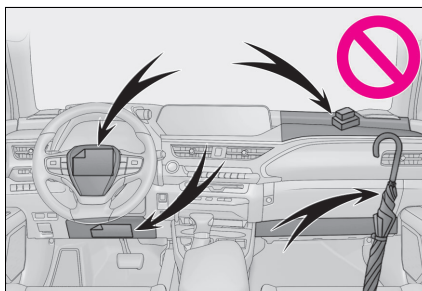

Indica o componente ou posição explicada.



Significa "Não permita", "Não faça isso", ou "Não deixe isso acontecer".

Símbolos nas ilustrações

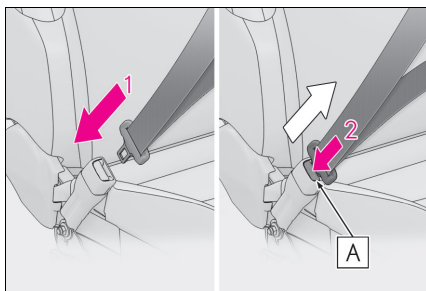

Indica a ação utilizada para acionar interruptores e outros dispositivos.



Indica o resultado de uma operação.

Símbolos encontrados nas etiquetas do veículo



Ação mandatória - Leia o manual de serviços



Ação mandatória - Use óculos de proteção



Perigo - Substância corrosiva



Perigo - Esmagamento das mãos



Perigo - Material explosivo



Proibido - Não ligar o veículo (indicador ready deve estar apagado)



Proibido - Mantenha distância



Perigo - Não exponha a chamas



Proibido - Mantenha crianças distantes



Ação mandatória - Leia o manual de proprietário



Perigo



Perigo - Esmagamento do corpo



Perigo - Cilindro sobre pressão



Perigo - Choque elétrico



Perigo - Baixa temperatura



Perigo - Orientação ao corpo de bombeiros



Proibido - Não apoiar sobre o airbag lateral

Como pesquisar

■ Busca por título

- Índice

→ P. 4

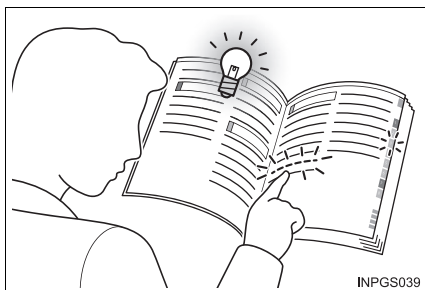

INPGS039

■ Busca por posição de instalação

- Índice ilustrado

→ P. 18



INPGS036

Para sua informação

Acessórios, peças de reposição e modificação do seu Lexus

Atualmente, o mercado disponibiliza uma ampla variedade de peças de reposição e acessórios não genuínos para veículos Lexus. O uso destas peças de reposição e acessórios não genuínos Lexus poderá afetar adversamente a segurança do seu veículo, mesmo que tais produtos possam ser aprovados por determinadas autoridades no seu país. A Lexus, portanto, não será responsável pela qualidade ou garantia de peças de reposição e acessórios que não sejam produtos genuínos Lexus, nem qualquer substituição ou instalação relacionada a tais peças.

Este veículo não deverá ser modificado com produtos não genuínos Lexus. A modificação com produtos não genuínos Lexus poderá afetar o desempenho, segurança ou durabilidade do veículo, e poderá ainda violar a legislação oficial. Além disso, os danos ou problemas referentes a desempenho resultantes da modificação poderão não ser cobertos pela garantia.

Instalação de sistema de transmissor de RF

A instalação de um sistema transmissor de rádio frequência no seu veículo poderá afetar sistemas eletrônicos como:

- Sistema híbrido
- Sistema de injeção de combustível multiponto/sistema de injeção de combustível multiponto sequencial
- Lexus Safety Sense (LSS)
- Sistema de freio antitravamento
- Sistema de airbag
- Sistema de pré-tensionador do cinto de segurança

Consulte uma Concessionária Autorizada Lexus sobre medidas preventivas ou instruções especiais relacionadas à instalação de um sistema de transmissão de RF.

Mais informações sobre as faixas de frequência, níveis de potência, posições da antena e provisões para instalação de transmissores de RF, estão disponíveis mediante solicitação na Concessionária Autorizada Lexus.

Componentes e cabos de alta tensão em veículos híbridos emitem aproximadamente a mesma quantidade de ondas eletromagnéticas que os motores movidos a gasolina convencionais ou de eletrodomésticos independentemente das suas blindagens eletromagnéticas. Ruídos indesejados podem acontecer na recepção de radiofrequência do transmissor (transmissor RF).

Gravação de dados do veículo

O veículo está equipado com computadores sofisticados que gravam dados específicos do veículo.

- Velocidade do motor/velocidade do motor elétrico (velocidade do motor de tração)
- Posição do acelerador
- Posição dos freios
- Velocidade do veículo

Condição da operação dos sistemas de suporte à condução.

Os dados gravados variam de acordo com nível de sofisticação do veículo e opcionais equipados no veículo.

Estes computadores não gravam conversas ou sons, e somente gravam imagens de fora do veículo em certas situações.

● Utilização dos dados

A Lexus poderá usar os dados gravados neste computador para diagnosticar falhas no funcionamento, realizar pesquisas e desenvolvimento e, além disso, melhorar a qualidade.

A Lexus não divulgará os dados gravados a terceiros, exceto:

- Com o consentimento do proprietário do veículo ou com o consentimento do locatário no caso de veículo alugado
- Em resposta a um requerimento oficial emitido pela polícia, tribunal de justiça ou órgão governamental
- Para uso pela Lexus em uma ação judicial
- Para fins de pesquisa onde os dados não estão vinculados a um determinado veículo ou ao proprietário do veículo

Gravador de dados de eventos

Este veículo está equipado com um gravador de dados de eventos (EDR). O principal objetivo do EDR é gravar, em situações de colisão ou de quase colisão, como por exemplo, a deflagração de um airbag ou colisão com um obstáculo na pista, dados que ajudarão a compreender como os sistemas do veículo agiram. O EDR foi projetado para gravar dados relacionados aos sistemas dinâmico e de segurança do veículo durante um curto período, geralmente 30 segundos ou menos. No entanto, os dados podem não ser gravados, dependendo da gravidade e do tipo do impacto.

O EDR neste veículo é projetado para gravar dados, tais como:

- Como os vários sistemas de seu veículo estavam funcionando;
- A intensidade com que (se totalmente) o motorista estava pressionando os pedais do acelerador e/ou freio; e,
- A velocidade em que o veículo estava sendo conduzido.

Estes dados podem ajudar a fornecer uma melhor compreensão das circunstâncias nas quais as colisões e os ferimentos ocorreram.

NOTA: Os dados do EDR são gravados pelo seu veículo apenas se uma situação de colisão incomum ocorrer; o EDR não irá gravar nenhum dado sob condições normais de condução, bem como nenhum dado pessoal (por

exemplo, nome, sexo, idade e local da colisão). Entretanto, outras partes, como por exemplo, órgãos de segurança pública, poderiam confrontar os dados do EDR com os tipos de dados de identificação pessoal que são rotineiramente obtidos durante uma investigação de colisão.

Para fazer a leitura dos dados gravados pelo EDR, é necessário um equipamento especial, bem como o acesso ao veículo ou ao EDR. Além disso, o fabricante do veículo, outras partes, como por exemplo, órgãos de segurança pública, que possuem o equipamento especial, poderão fazer a leitura das informações, caso tenham acesso ao veículo ou ao EDR.

● Divulgação dos dados do EDR

A Lexus não divulgará os dados gravados no EDR a terceiros, exceto quando:

- For obtido um acordo com o proprietário do veículo (ou com a locadora, caso o veículo seja alugado)
- Em resposta a um requerimento oficial emitido pela polícia, tribunal de justiça ou órgão governamental
- Para uso pela Lexus em uma ação judicial

Entretanto, se necessário, a Lexus poderá:

- Utilizar os dados para pesquisa quanto ao desempenho de segurança do veículo
- Divulgar os dados a terceiros para fins de pesquisa, sem contudo divulgar informações sobre um veículo específico ou proprietário do veículo

Sucateamento do seu Lexus

Os dispositivos dos sistemas de airbag e do pré-tensionador do cinto de segurança em seu veículo Lexus contêm explosivos químicos. Se o veículo for descartado com os airbags e os pré-tensionadores dos cintos de segurança da forma que estão, isso pode ocasionar um acidente, como um incêndio, por exemplo. Providencie a remoção e a inutilização dos sistemas de airbag e do pré-tensionador do cinto de segurança por uma Concessionária Autorizada Lexus, antes de descartar o veículo.

ATENÇÃO

■ Precauções gerais ao dirigir

Dirigir sob o efeito de álcool ou medicamentos: Nunca dirija o veículo sob o efeito de bebidas alcoólicas ou medicamentos que possam prejudicar sua capacidade de conduzir o veículo. O álcool e determinados medicamentos retardam o tempo de reação, impedem o raciocínio e reduzem a coordenação, o que poderá resultar em acidente com ferimentos graves ou fatais para você, os ocupantes do veículo ou outros.

Direção defensiva: Sempre dirija defensivamente. Antecipe os erros que outros motoristas ou pedestres possam cometer e esteja sempre pronto para evitar acidentes.

Distrações do motorista: Mantenha sempre o máximo de atenção ao dirigir. Qualquer distração para o motorista, como ajuste de controles, conversa ao telefone celular ou leitura poderá resultar em uma colisão fatal ou ferimentos graves a você, aos ocupantes do seu veículo ou terceiros.

■ Precauções gerais sobre a segurança de crianças

Jamais deixe crianças desacompanhadas no veículo, e jamais permita que crianças segurem ou usem a chave.

Crianças desacompanhadas poderão acionar o veículo ou posicionar a transmissão em neutro. As crianças também estão sujeitas a ferimentos resultantes da ativação dos vidros ou outros dispositivos do veículo. Além disso, o aquecimento ou as temperaturas extremamente baixas no interior do veículo poderão ser fatais para crianças.

Índice ilustrado

2

2-1. Índice ilustrado

Parte externa	18
Painel de instrumentos	20
Interruptores	22
Parte interna	26

Índice ilustrado

■ Parte externa

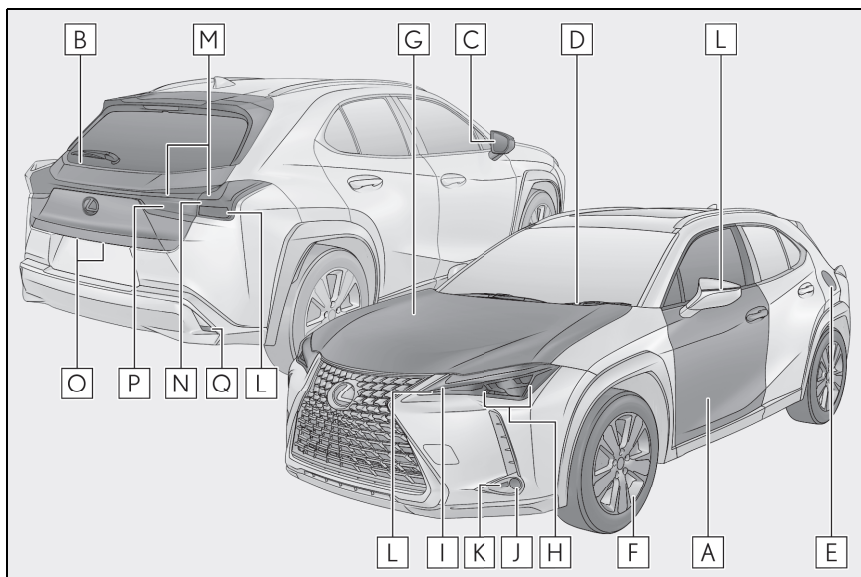

A	Portas	P.104
	Travar/destravar.....	P.104
	Abrir/fechar os vidros laterais.....	P.140
	Abrir/fechar utilizando a chave mecânica.....	P.413
	Mensagens de advertência.....	P.394
B	Tampa traseira	P.109
	Travar/destravar.....	P.110
	Abertura/fechamento da tampa traseira.....	P.111
	Tampa traseira elétrica.....	P.112
	Mensagens de advertência.....	P.394
C	Espelhos retrovisores externos	P.138
	Ajuste do ângulo do espelho.....	P.138
	Rebater os espelhos.....	P.139
	Desembaçar os espelhos.....	P.258
	Memória da posição de condução.....	P.129

D	Limpadores do para-brisa	P.180
	Precauções para lavadores automáticos (veículos com sensor de chuva)	P.182
E	Tampa do tanque de combustível	P.186
	Método de reabastecimento	P.186
	Tipo de combustível/capacidade do tanque de combustível	P.436
F	Pneus	P.355
	Pressão de inflagem/tamanho do pneu	P.364
	Inspeção/rodizio/sistema de advertência de pressão dos pneus	P.355
	Lidando com pneus furados	P.398, 410
G	Capô	P.345
	Abertura	P.345
	Óleo do motor	P.436
	Lidando com o superaquecimento	P.420
	Mensagens de advertência	P.394

Lâmpadas (P.437)

H	Faróis	P.171
I	Luzes de posição dianteiras/luzes diurnas (DRL)	P.171
J	Luz de neblina dianteira	P.179
K	Luzes de direção	P.173
L	Sinalizadores de direção	P.164
M	Lanternas	P.171
N	Luzes de freio	
	Sinal de emergência do freio	P.241
O	Luzes da placa de licença	P.171
P	Luz de neblina traseira	P.179
Q	Luzes de ré	
	Mudar a alavanca de mudança de marchas para a posição R	P.159

■ Painel de instrumentos

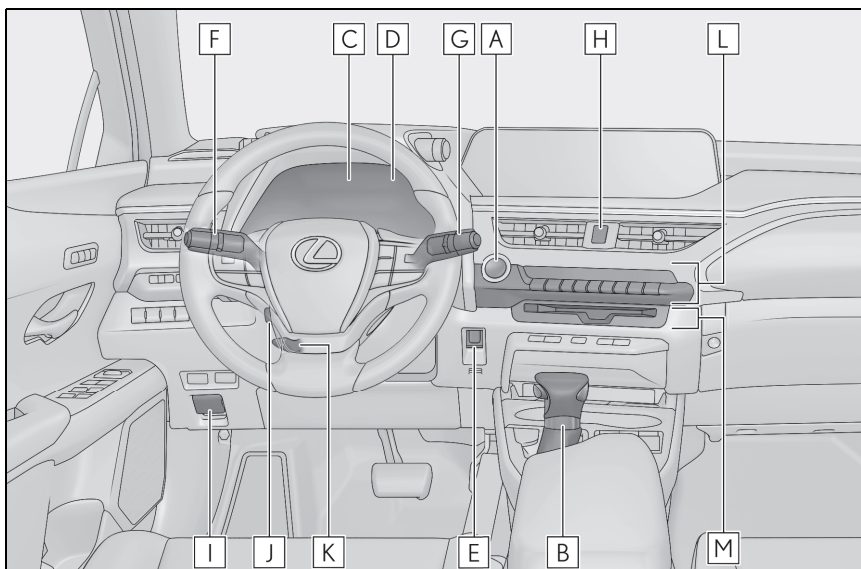

- | | | |
|----------|-------------------------------------------------------------------|------------------|
| A | Botão de partida | P.153 |
| | Dar partida no sistema híbrido/alterar os modos | P.153 |
| | Parada de emergência do sistema híbrido..... | P.380 |
| | Se não houver partida do sistema híbrido | P.411 |
| | Mensagens de advertência..... | P.394 |
| B | Alavanca de mudança de marchas | P.160 |
| | Mudando a posição da alavanca de mudança de marchas..... | P.160 |
| | Precauções com o reboque | P.382 |
| | Quando a alavanca de mudança de marchas não se move | P.161 |
| C | Medidores | P.76, 80 |
| | Ler os medidores/ajustar as luzes do painel de instrumentos | P.76, 80, 78, 84 |
| | Indicadores de advertência | P.72 |
| | Quando os indicadores de advertência acenderem..... | P.386 |
| D | Computador de bordo colorido | P.85 |
| | Visor..... | P.85 |
| | Monitor de energia..... | P.96 |
| | Quando as mensagens de advertência são exibidas..... | P.394 |

E	Interruptores do freio de estacionamento	P.165
	Aplicar/soltar.....	P.165
	Alarme sonoro/mensagem de advertência.....	P.386, 394
F	Alavanca do sinalizador de direção	P.164
	Interruptor dos faróis	P.171
	Faróis/luzes de posição dianteiras/lanternas/ Luzes da placa de licença/luzes diurnas (DRL).....	P.171
	Farol Alto Adaptativo (AHS).....	P.173
	Farol Alto Automático (AHB).....	P.177
	Luz de neblina dianteira e traseira.....	P.179
G	Interruptor dos limpadores e lavador do para-brisa	P.180
	Interruptor do limpador e lavador do vidro traseiro	P.185
	Uso.....	P.180, 185
	Adicionando fluido do limpador de para-brisas.....	P.351
	Limpadores dos faróis.....	P.180
	Mensagens de advertência.....	P.394
H	Interruptor do sinalizador de emergência	P.380
I	Alavanca de destravamento do capô	P.345
J	Interruptor de controle do volante de direção telescópico e inclinável ... P.135	
	Ajuste.....	P.135
	Memória da posição de condução.....	P.129
K	Alavanca de liberação da trava do volante de direção telescópico e inclinável	P.135
	Ajuste.....	P.135
L	Sistema do ar-condicionado	P.257
	Uso.....	P.257
	Desembaçador do vidro traseiro.....	P.258
M	Sistema de áudio	P.291

■ Interruptores

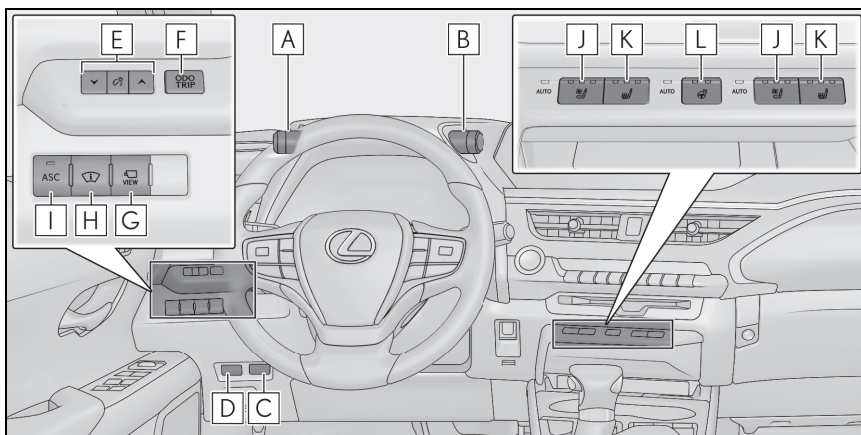

- A** Interruptor VSC OFF P.242
- B** Interruptor de seleção do modo de condução..... P.238
- C** Interruptor da tampa traseira elétrica P.111
- D** Interruptor do dispositivo de abertura da tampa do tanque de combustível..... P.187
- E** Interruptores de controle de iluminação do painel de instrumentos ... P.78, 84
- F** Hodômetro/hodômetro parcial e interruptor de reinicialização do hodômetro parcialP.78, 84
- G** Interruptor da câmera P.236
- H** Interruptor do Head-up display (HUD)P.91
- I** Interruptor ASC..... P.170
- J** Interruptores dos ventiladores dos bancos..... P.266
- K** Interruptores do aquecedor do banco P.266
- L** Interruptor do volante de direção aquecido *

*:Não disponível

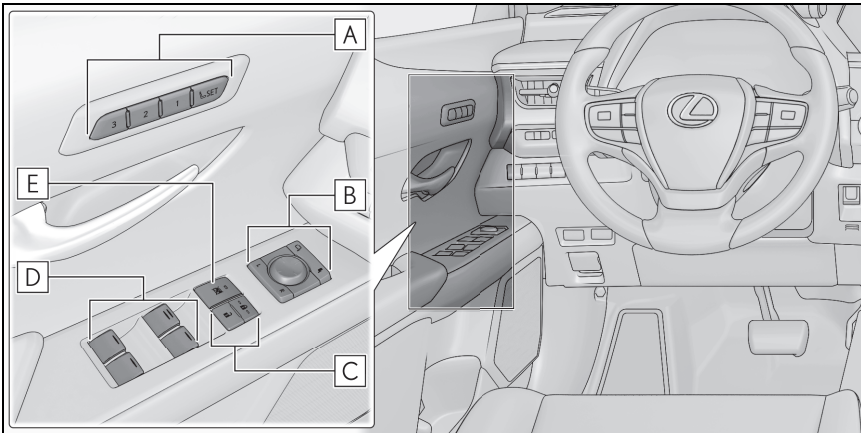

- A** Interruptores de memória da posição de condução P.129
- B** Interruptores dos espelhos retrovisores externos P.138
- C** Interruptores de travamento das portas P.107
- D** Interruptores dos vidros elétricos P.140
- E** Interruptor de travamento dos vidros P.142

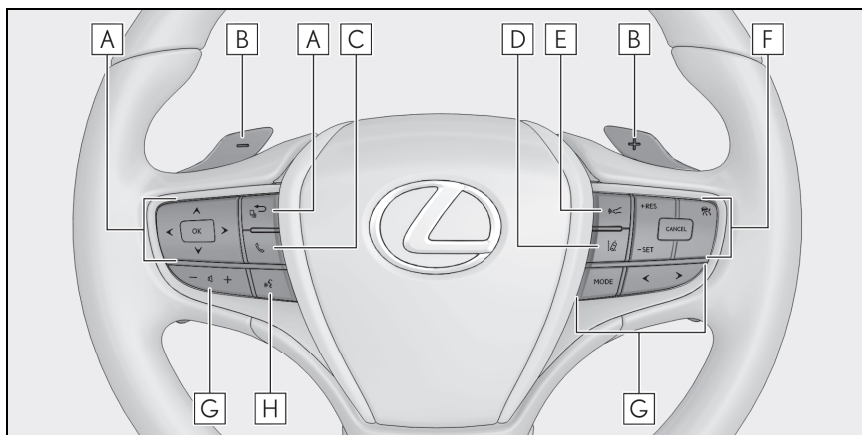

- A** Interruptores de controle do computador de bordo P.87
- B** Interruptores de mudança de marcha no volante de direção P.162, 163
- C** Interruptor TEL P.293
- D** Interruptor de Alerta de Desvio de Faixa com controle do volante de direção (LDA) P.199
- E** Interruptor de distância de veículo-a-veículo P.211
- F** Interruptor do controle de velocidade
 Controle de velocidade (CC) P.216
 Controle de Velocidade Adaptativo (ACC) P.207
- G** Interruptores da função de controle remoto de áudio
- H** Interruptor do comando de voz

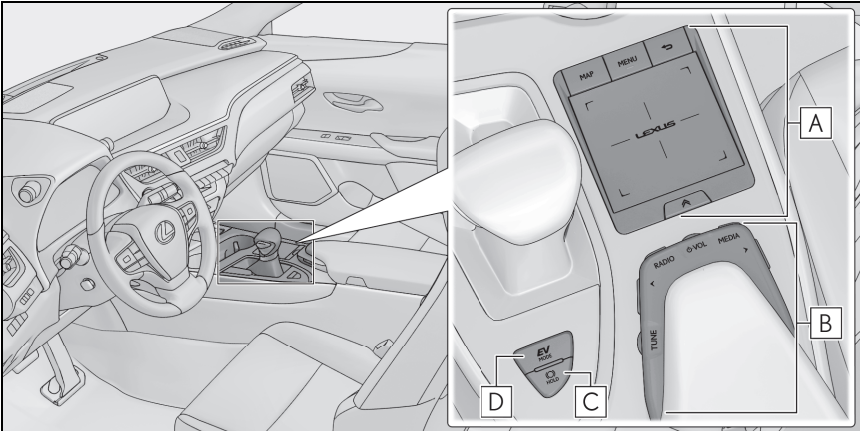

- A** Remote Touch..... P.252
- B** Interruptores de controle do áudio P.291
- C** Interruptor do brake hold P.168
- D** Interruptor do modo de condução EV P.157

■ Parte interna

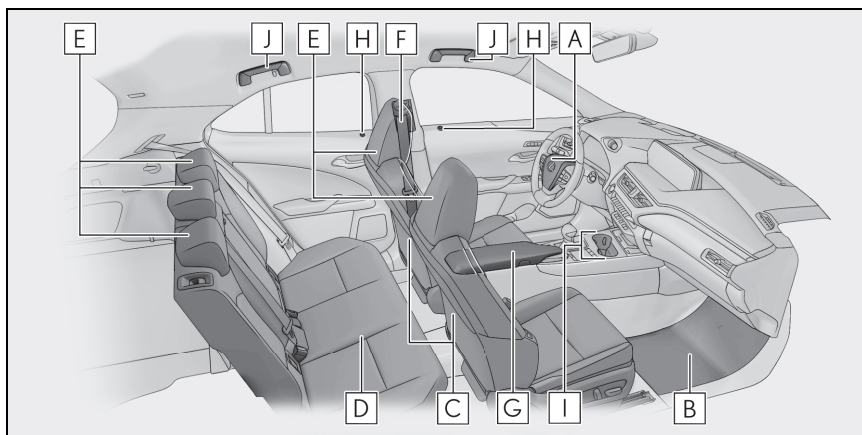

A	Airbags	P.35
B	Tapetes do assoalho	P.30
C	Bancos dianteiros.....	P.127
D	Bancos traseiros	P.128
E	Apoios de cabeça.....	P.133
F	Cintos de segurança	P.32
G	Console central	P.273
H	Interruptores de travamento interno.....	P.107
I	Porta-copos	P.274
J	Alças.....	P.287

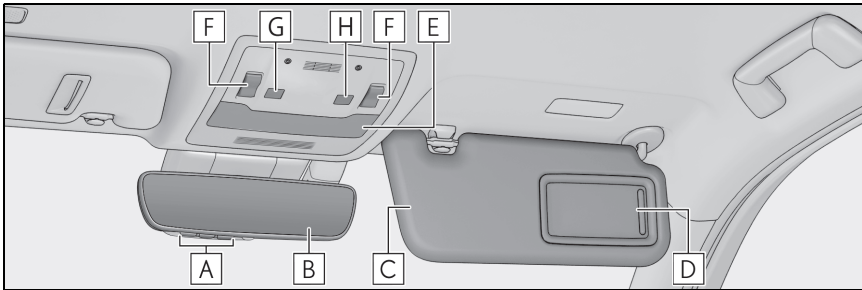

- A** Interruptores do dispositivo de abertura da porta da garagem*¹
- B** Espelho retrovisor interno P.136
- C** Para-sóis*² P.279
- D** Espelhos de cortesia P.280
- E** Luz interna*³ P.269
Luzes individuais P.271
- F** Interruptores do teto-solar P.142
- G** Interruptor de cancelamento do sensor de presença e do sensor de inclinação P.68
- H** Interruptor de luz interna vinculado à porta P.270

*¹: Não disponível

*²: JAMAIS instale um sistema de segurança para crianças em frente a um banco protegido por um AIRBAG ATIVO, pois pode ocorrer FERIMENTOS GRAVES ou FATAIS na CRIANÇA. (→P.44)

*³: A ilustração mostra a parte dianteira, mas eles também estão instalados na parte traseira.



3-1. Para uso seguro	
Antes de dirigir	30
Para dirigir com segurança	31
Cintos de segurança	32
Airbags	35
Cuidados com gases de escapamento	43
3-2. Segurança de crianças	
Transportando crianças	44
Dispositivos de retenção para criança	44
3-3. Sistema híbrido	
Características do sistema híbrido	58
Precauções quanto ao sistema híbrido	61
3-4. Dispositivos de proteção	
Imobilizador	65
Alarme	66

Antes de dirigir

Observe o seguinte antes de dar a partida no veículo para garantir uma condução segura.

Tapete do assoalho

Use somente tapetes projetados especificamente para veículos do mesmo modelo e ano-modelo de seu veículo. Fixe-os firmemente na posição sobre o carpete.

- 1 Introduza os ganchos de fixação (presilha) nos olhais do tapete do assoalho.

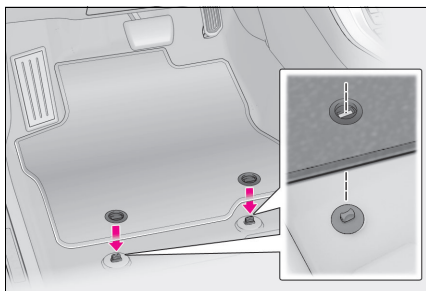

- 2 Gire o interruptor superior de cada gancho de fixação (presilha) para fixar os tapetes na posição.

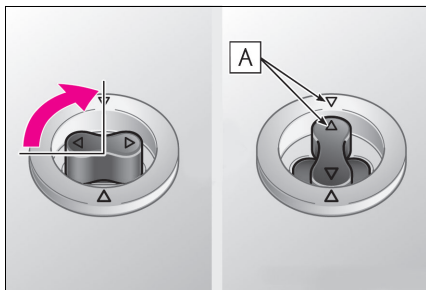

Sempre alinhe as marcas \triangle e **A**.
O formato dos ganchos de fixação (presilha) pode ser diferente do indicado na ilustração.

⚠ ATENÇÃO

Observe as precauções abaixo. A negligência pode fazer com que o tapete do lado do motorista deslize, possivelmente interferindo no uso dos pedais durante a condução. Isso poderá resultar em uma velocidade inesperadamente alta ou dificultar a parada do veículo. Por consequência, isso pode levar a um acidente, resultando em ferimentos graves ou fatais.

■ Ao instalar o tapete do motorista

- Não use tapetes projetados para outros modelos ou veículos com ano-modelo diferente, mesmo que sejam tapetes genuínos Lexus.
- Use somente os tapetes projetados para o banco do motorista.
- Sempre instale o tapete firmemente, usando os ganchos de fixação (presilha) existentes.
- Não utilize dois ou mais tapetes sobrepostos.
- Não coloque o tapete de cabeça para baixo ou com as extremidades invertidas.

■ Antes de dirigir

- Verifique se o tapete está firmemente fixado na posição correta com todos os ganchos de fixação (presilhas) fornecidos. Seja especialmente cuidadoso ao efetuar esta verificação após a limpeza do assoalho.

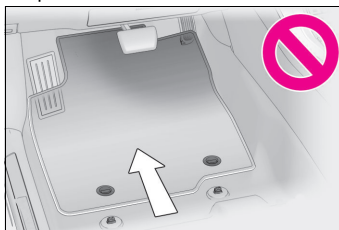

- Com o sistema híbrido desligado e a alavanca de mudança de marchas na posição P, pressione completamente cada pedal até o final do curso para certificar-se de que não haja interferências com o tapete.

Para dirigir com segurança

Para direção segura, ajuste o banco e o espelho na posição adequada antes de iniciar a condução.

Postura correta para dirigir

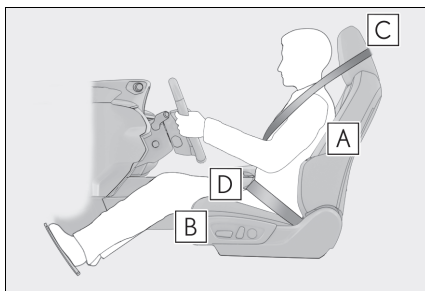

- A** Ajuste o ângulo do encosto do banco, para que você possa sentar-se corretamente e não tenha que se curvar para acionar o volante de direção. (→P.127)
- B** Ajuste o banco para que seja possível pressionar os pedais completamente e para que seus braços curvem-se levemente no cotovelo, ao segurar o volante de direção. (→P.127)
- C** Trave o apoio de cabeça de modo que o centro do apoio de cabeça esteja próximo da parte mais alta das suas orelhas. (→P.133)
- D** Use o cinto de segurança corretamente. (→P.32)

⚠ ATENÇÃO

Observe as precauções abaixo. A negligência poderá resultar em ferimentos graves ou fatais.

- Não ajuste a posição do banco do motorista enquanto estiver dirigindo. Isto poderá fazer com que o motorista perca o controle do veículo.
- Não coloque uma almofada entre o motorista ou passageiro e o encosto do banco. Uma almofada pode atrapalhar a obtenção da postura correta e reduzir a eficácia do cinto de segurança e do apoio de cabeça.
- Não coloque nenhum objeto sob os bancos dianteiros. Objetos posicionados sob os bancos dianteiros poderão obstruir os trilhos do banco e impedir o travamento do banco. Isso pode levar a acidentes, e também pode danificar o mecanismo de ajuste.
- Sempre observe o limite de velocidade legal ao dirigir em vias públicas.
- Ao dirigir por longas distâncias, faça pausas regulares antes que comece a sentir-se cansado. No entanto, se você se sentir cansado ou sonolento enquanto dirige, não faça esforço para dirigir e faça uma pausa imediatamente.

Ajustar os espelhos

Certifique-se de que é possível enxergar a parte traseira do veículo claramente ao ajustar os espelhos retrovisores interno e externos adequadamente. (→P.136, 138)

Cintos de segurança

Certifique-se de que todos os ocupantes usem os cintos de segurança antes de dirigir o veículo.

Uso correto dos cintos de segurança

Certifique-se de que todos os ocupantes usem os cintos de segurança antes de dirigir o veículo. (→P.33)

Use um sistema de segurança para crianças apropriado, até que a estatura da criança seja suficiente para usar o cinto de segurança do veículo.

(→P.44)

⚠ ATENÇÃO

Observe as precauções abaixo para reduzir o risco de ferimentos em caso de frenagem súbita, manobra repentina ou acidente.

A negligência poderá resultar em ferimentos graves ou fatais.

■ Uso do cinto de segurança

- Certifique-se de que todos os passageiros usem o cinto de segurança.
- Sempre use um cinto de segurança corretamente.
- Cada cinto deverá ser usado apenas por um ocupante. Não use um cinto em duas ou mais pessoas, mesmo que sejam crianças.
- A Lexus recomenda que as crianças ocupem o banco traseiro e sempre usem um cinto de segurança e/ou sistema de segurança apropriado para crianças.

- Não recline o banco além do necessário para obter a posição correta ao sentar-se. O cinto de segurança será mais efetivo quando os ocupantes estiverem eretos e sentados o mais para trás possível nos bancos.
- Não use o cinto sob o braço.
- Sempre use o cinto de segurança em posição baixa e rente aos quadris.

■ Gestantes

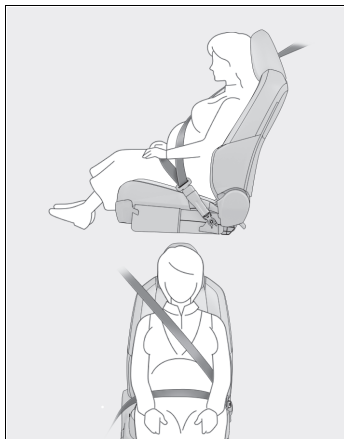

Procure orientação médica e use o cinto de forma correta. (→P.34)

Gestantes devem posicionar o cinto o mais baixo possível, sobre os quadris, como os outros passageiros, estendendo o cinto completamente sobre os ombros evitando contato com a barriga.

Se o cinto não for usado corretamente, não apenas a gestante, mas também o feto estará sujeito a ferimentos graves ou fatais como resultado de frenagem súbita ou colisão.

■ Enfermos

Procure orientação médica e use o cinto de forma correta. (→P.34)

- **Se houver crianças no veículo**
→P.44

⚠ ATENÇÃO

■ Danos e desgaste do cinto de segurança

- Não danifique os cintos de segurança permitindo que o cinto ou fivela sejam presos na porta.
- Inspeccione o sistema do cinto de segurança periodicamente. Verifique quanto a cortes, partes desfiadas e soltas. Não use um cinto de segurança danificado. Os cintos de segurança danificados não poderão proteger os ocupantes contra ferimentos graves ou fatais.
- Certifique-se de que o cinto e a lingueta estejam travados e que o cinto não esteja torcido. Se o cinto não funcionar corretamente, contate imediatamente uma Concessionária Autorizada Lexus.
- Substitua o conjunto do cinto, inclusive os cintos, se o veículo for envolvido em um acidente grave, mesmo que não haja danos evidentes.
- Não tente instalar, remover, modificar, desmontar ou inutilizar os cintos de segurança. Procure uma Concessionária Autorizada Lexus para quaisquer reparos necessários. O manuseio incorreto do pré-tensionador poderá impedi-lo de funcionar corretamente.

Uso correto dos cintos de segurança

- Posicione o cinto de modo que esteja totalmente sobre o ombro, mas não faça contato no pescoço ou deslize sobre o ombro.
- Posicione a parte inferior do cinto de segurança o mais baixo possível sobre os quadris.
- Ajuste a posição do encosto do banco. Sente-se em posição ereta e o mais

para trás possível no banco.

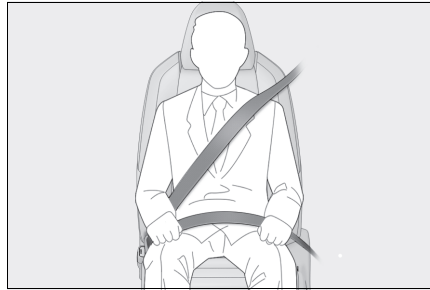

- Não torça o cinto de segurança.

■ Uso do cinto de segurança em crianças

Os cintos de segurança do seu veículo foram projetados em princípio para adultos.

- Use um sistema de segurança para crianças apropriado, até que a estatura da criança seja suficiente para usar o cinto de segurança do veículo. (→P.44)
- Quando a estatura da criança for suficiente para usar o cinto de segurança do veículo, observe as instruções sobre o uso do cinto de segurança. (→P.33)

Travamento e destravamento do cinto de segurança

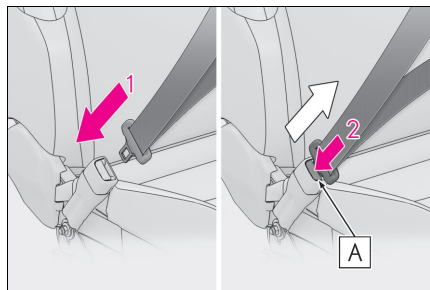

- 1 Para travar o cinto, pressione a lingueta na fivela até ouvir um "clique".
- 2 Para destravar o cinto de segurança, pressione o interruptor de destravamento **A**.

■ Travamento de Emergência (ELR)

Um mecanismo irá travar o cinto durante uma frenagem súbita ou impacto. Também poderá travar se o usuário inclinar-se para frente muito rapidamente. Um movimento lento e leve permite que o cinto se estique para que possa movimentar-se livremente.

Ajuste da altura do cinto de segurança (bancos dianteiros)

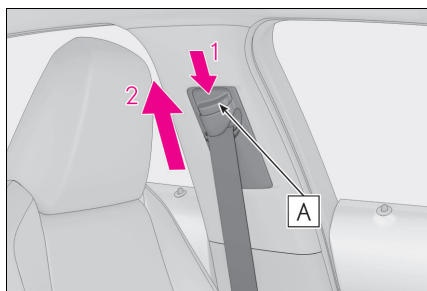

- 1 Empurre o suporte superior do cinto de segurança para baixo enquanto pressiona o interruptor de destravamento **A**.
- 2 Empurre o suporte superior do cinto de segurança para cima.

Mova o dispositivo de ajuste de altura para cima e para baixo conforme necessário até que seja possível ouvir um clique.

⚠ ATENÇÃO

■ Suporte superior do cinto de segurança

Sempre certifique-se de que o suporte superior do cinto de segurança esteja posicionado ao centro de seu ombro. O cinto de segurança deve ser mantido longe de seu pescoço, contudo, não deve sair do seu ombro. A negligência poderá reduzir a capacidade de proteção do cinto em caso de acidente e resultar em ferimentos graves ou morte, em situações de parada súbita, derrapagem ou acidente.

Pré-tensionadores do cinto de segurança (bancos traseiros externos e bancos dianteiros)

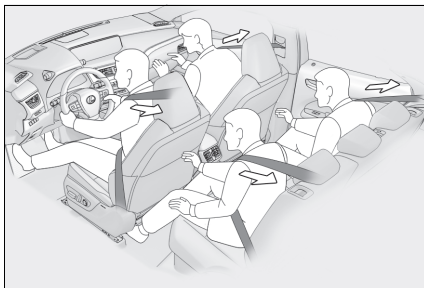

Os pré-tensionadores possibilitam uma maior proteção dos ocupantes ao retrair rapidamente o cinto de segurança quando o veículo é submetido a determinados tipos de colisão frontal ou lateral graves.

Os pré-tensionadores poderão não ser ativados em caso de impacto frontal leve, impacto lateral leve, impacto traseiro ou capotamento.

■ Substituição do cinto após a ativação do pré-tensionador

Se o veículo for envolvido em diversas colisões, o pré-tensionador será ativado na primeira colisão, mas não será ativado na segunda ou nas colisões seguintes, devendo ser substituído após a primeira colisão, em uma Concessionária Autorizada Lexus.

⚠ ATENÇÃO

■ Pré-tensionadores do cinto de segurança

Se o pré-tensionador for ativado, o indicador de advertência do sistema de air-bag irá acender. Neste caso, o cinto de segurança não poderá ser usado novamente e deverá ser substituído em uma Concessionária Autorizada Lexus. A negligência poderá resultar em ferimentos graves ou fatais.

Airbags

Os airbags podem deflagrar quando o veículo for submetido a certos tipos de impactos severos que poderão causar ferimentos significativos aos ocupantes. Eles funcionam em conjunto com os cintos de segurança para ajudar a reduzir o risco de ferimentos graves ou fatais.

Sistema de airbag

■ Localização dos airbags

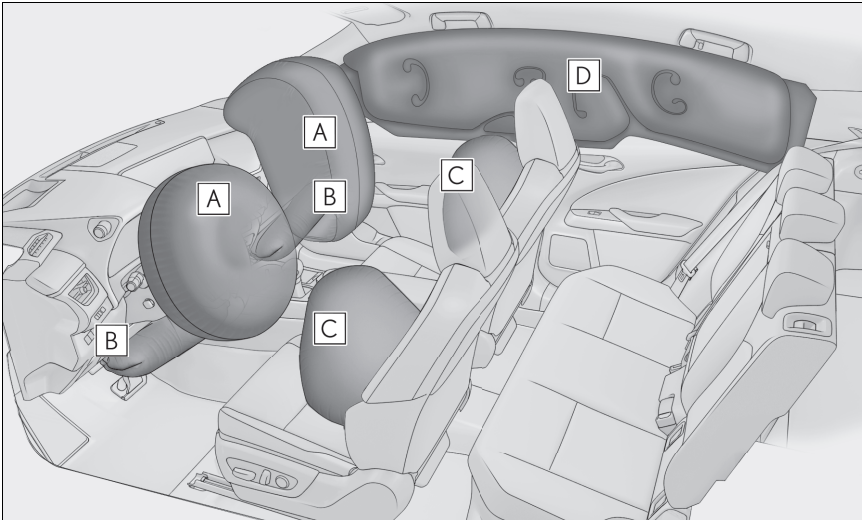

► Airbags dianteiros

A Airbag do motorista/airbag do passageiro dianteiro

Podem ajudar a proteger a cabeça e tórax do motorista e do passageiro dianteiro contra o impacto aos componentes internos.

B Airbags da posição do joelho

Podem ajudar a proteger o motorista e o passageiro dianteiro.

► Airbags laterais e de cortina

C Airbags dianteiros laterais

Podem ajudar a proteger o tronco dos ocupantes dos bancos dianteiros.

D Airbags de cortina

Podem ajudar a proteger principalmente a cabeça dos ocupantes dos bancos externos.

■ Componentes do sistema de airbag

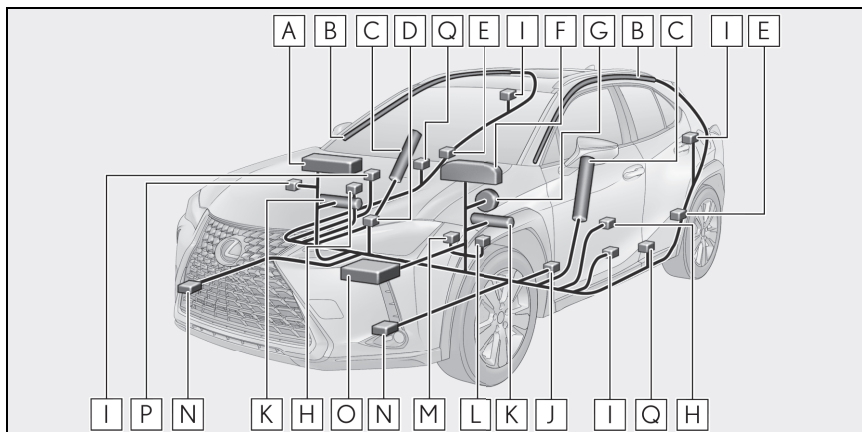

- A** Airbag do passageiro dianteiro
- B** Airbags de cortina
- C** Airbags laterais
- D** Indicador “PASSENGER AIRBAG” (não disponível)
- E** Sensores de impacto lateral (traseiro)
- F** Indicador de advertência do sistema de airbag
- G** Airbag do motorista
- H** Sensores de impacto lateral (dianteiro)
- I** Pré-tensionadores e limitadores de força dos cintos de segurança
- J** Sensor de posição do banco do motorista
- K** Airbags para o joelho
- L** Interruptor do fecho do cinto de segurança do banco do motorista
- M** Interruptor da fivela do cinto de segurança do passageiro dianteiro
- N** Sensores de impacto dianteiro
- O** Módulo de controle do airbag
- P** Interruptor de desabilitação do airbag do passageiro (não disponível)
- Q** Sensores de impacto lateral (porta dianteira)

Os principais componentes do sistema de airbag estão indicados acima. O sistema de airbag é controlado pelo módulo de controle do airbag. Quando os airbags deflagrarem, uma reação química nos infladores fará deflagrar rapidamente os airbags com gás atóxico para ajudar a limitar o movimento dos ocupantes.

■ Se os airbags deflagrarem

- Devido à velocidade extremamente alta de deflagração do sistema de airbag, podem ocorrer feridas, queimaduras e escoriações leves, em virtude dos gases quentes.
- Será ouvido um ruído alto e ocorrerá a emissão de pó branco.
- Os componentes do módulo do airbag (cubo do volante de direção, tampa e deflagrador do sistema de airbag), bem como os bancos dianteiros, componentes das colunas dianteira e traseira e trilhos laterais do teto, poderão estar quentes durante vários minutos. O próprio airbag também poderá estar quente.
- O para-brisa poderá trincar.
- O sistema híbrido será parado e o fornecimento de combustível ao motor será interrompido. (→P.65)
- Todas as portas serão destravadas. (→P.106)
- As luzes internas acenderão automaticamente. (→P.270)
- Os sinalizadores de emergência acenderão automaticamente. (→P.380)

■ Condições de deflagração do airbag (airbags dianteiros)

- Os airbags dianteiros poderão deflagrar se a gravidade do impacto estiver acima do limite definido (nível de força correspondente a uma colisão frontal a aproximadamente 20-30 km/h contra uma barreira fixa que não se deforma ou movimenta). Entretanto, esta velocidade limite será consideravelmente maior nas situações abaixo:
- Se o veículo atingir um objeto, como por exemplo, um veículo estacionado ou um poste, que possa mover ou deformar-se com o impacto
- Se o veículo envolver-se em uma colisão em que a frente do veículo seja preservada, como um acidente em que o veículo entra sob a plataforma/carroçaria de um caminhão
- Dependendo do tipo de colisão, é possível que apenas os pré-tensionadores do cinto de segurança sejam ativados.

■ Condições de acionamento do sistema de airbag (airbags lateral e de cortina)

- Os airbags lateral e de cortina se deflagram se a gravidade do impacto estiver acima do limite definido (nível de força correspondente a um impacto de aproximadamente 1.500 kg contra a cabine do veículo de uma direção perpendicular à orientação do veículo a uma velocidade aproximada de 20-30 km/h).
- Ambos os airbags de cortina podem deflagrar no caso de uma colisão lateral severa.
- Ambos os airbags de cortina podem deflagrar no caso de uma colisão frontal severa.

■ Condições nas quais o sistema de airbags pode deflagrar (inflar), que não sejam uma colisão

Os airbags dianteiros e airbags de cortina também podem deflagrar se houver um impacto severo na extremidade inferior do veículo. Alguns exemplos estão indicados na ilustração.

- Impacto na guia, borda do asfalto ou superfície rígida
- Queda ou salto em buracos profundos
- Salto de uma rampa ou queda

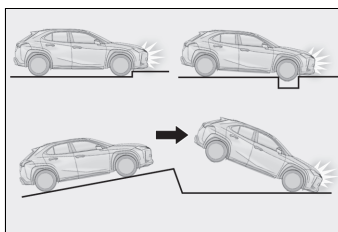

■ Tipos de colisões que podem não deflagrar os airbags (airbags dianteiros)

Os airbags dianteiros, em geral, não deflagram se o veículo for envolvido em uma colisão lateral ou traseira, se capotar, ou ainda em caso de colisão frontal em baixa velocidade. Porém, sempre que uma colisão de qualquer tipo causar desaceleração frontal suficiente do veículo, isto pode ocasionar a deflagração dos airbag dianteiros.

- Colisão lateral
- Colisão traseira
- Capotamento

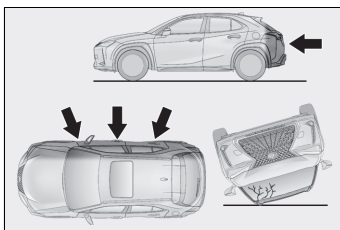

■ Tipos de colisões que podem não deflagrar os airbags (Airbags dianteiros e airbags de cortina)

O sistema dos airbags laterais e de cortina podem não ser ativados se o veículo for submetido a uma colisão lateral em determinados ângulos, ou uma colisão na lateral da carroceria do veículo, exceto no compartimento de passageiros.

- Colisão na lateral da carroceria do veículo exceto no compartimento de passageiros
- Colisão lateral em ângulo

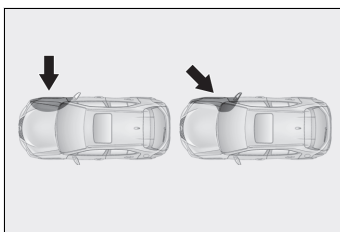

Os airbags laterais, em geral, não deflagram se o veículo for envolvido em uma colisão frontal ou traseira, se capotar, ou ainda em caso de colisão frontal em baixa velocidade.

- Colisão frontal
- Colisão traseira
- Capotamento

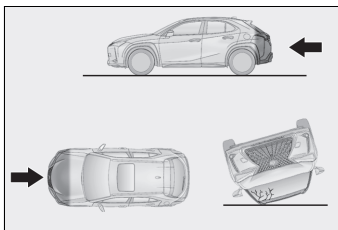

Os airbags de cortina, em geral, não deflagram se o veículo for envolvido em uma colisão frontal ou traseira, se capotar, ou ainda em caso de colisão frontal e/ou lateral em baixa velocidade.

- Colisão traseira
- Capotamento

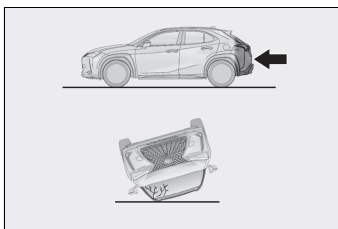

■ Quando contatar uma Concessionária Autorizada Lexus

Nos casos abaixo, o veículo necessitará de inspeção e/ou reparação. Contate uma Concessionária Autorizada Lexus assim que possível.

- Após a deflagração de quaisquer airbags.
- Danos ou deformação da extremidade dianteira do veículo, ou envolvimento em acidente não suficientemente severo para causar deflagração dos airbags dianteiros.

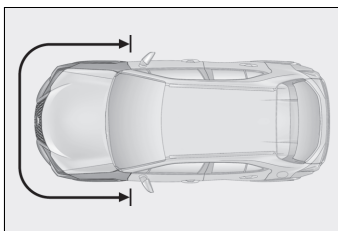

- Danos, deformação parcial ou furo na porta ou nas áreas adjacentes, ou envolvimento do veículo em acidente não suficientemente grave para causar a deflagração dos airbags laterais e de cortina.

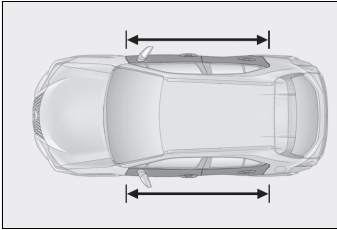

- Riscos, trincas ou outros danos na almofada do volante de direção, painel de instrumentos próximo do airbag do passageiro dianteiro ou parte inferior do painel de instrumentos.

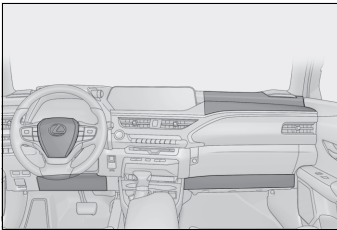

- Riscos, trincas ou outros danos na superfície dos bancos com airbag lateral.

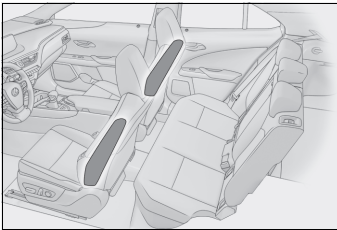

- Riscos, trincas ou outros danos parciais nas colunas dianteiras, colunas traseiras ou guarnições dos trilhos laterais do teto, onde há airbags de cortina.

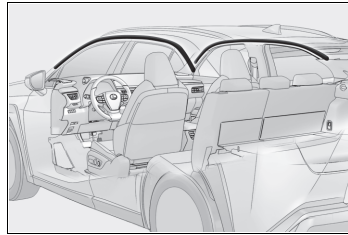

⚠ ATENÇÃO

■ Precauções quanto aos airbags

A negligência poderá resultar em ferimentos graves ou fatais.

Observe as precauções abaixo sobre os airbags.

- O motorista e todos os passageiros do veículo deverão usar os cintos de segurança corretamente. Os airbags são dispositivos complementares para serem usados com os cintos de segurança.

⚠ ATENÇÃO

- O airbag do motorista irá deflagrar com força considerável e causar ferimentos graves ou fatais especialmente se o motorista estiver muito próximo do airbag.

Uma vez que a área de risco do airbag do motorista são os primeiros 50 - 75 mm da deflagração, posicionar-se a 250 mm distante do airbag do motorista fornece uma margem de segurança suficiente. Esta distância é medida desde o centro do volante de direção até o osso esterno. Se estiver a menos de 250 mm, você poderá alterar a sua postura para dirigir conforme segue:

- Mova o seu banco para trás o máximo possível, o que ainda lhe permita alcançar os pedais confortavelmente.
- Recline levemente o encosto do banco. Embora os projetos de veículos variem, muitos motoristas podem alcançar a distância de 250 mm mesmo que o banco do motorista esteja puxado totalmente para frente, bastando reclinar um pouco o encosto do banco. Se reclinar o encosto do banco dificultar a visibilidade da pista, eleve-se usando uma almofada firme e não escorregadia, ou levante o banco se o veículo for equipado com este dispositivo.
- Se o volante de direção for ajustável, incline-o para baixo. Isto fará o airbag apontar para o seu tórax e não para sua cabeça ou pescoço.

O banco deverá ser ajustado conforme recomendado acima, e ao mesmo tempo permitindo o controle dos pedais, volante de direção e a visualização dos controles do painel de instrumentos.

- O airbag do passageiro dianteiro irá deflagrar com força considerável e causar ferimentos graves ou fatais especialmente se o passageiro dianteiro estiver muito próximo do airbag. O banco do passageiro dianteiro deverá estar o mais distante possível do airbag, com o encosto do banco ajustado, de modo que o passageiro dianteiro esteja sentado ereto.

- Bebês ou crianças inadequadamente acomodados e/ou protegidos podem sofrer ferimentos graves ou fatais pela força de acionamento do airbag. Bebês ou crianças muito pequenas para usar o cinto de segurança devem ser adequadamente protegidos com um sistema de segurança para crianças. A Lexus recomenda que eles sejam colocados no banco traseiro devidamente protegidos. O banco traseiro é mais seguro para bebês e crianças. (→P.44)

- Não se sente na extremidade do banco nem se apoie no painel.

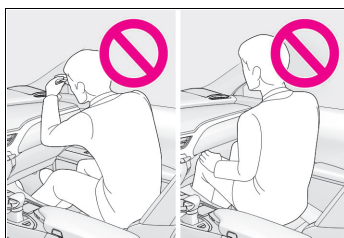

- Não permita que as crianças fiquem em pé na frente da unidade do airbag do passageiro dianteiro ou sentem-se no colo do passageiro dianteiro.

⚠️ ATENÇÃO

- Não permita que os ocupantes do banco dianteiro mantenham objetos em seu colo.

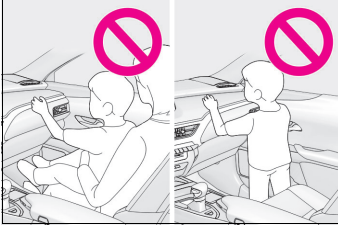

- Não se incline contra a porta, trilhos laterais do teto ou colunas dianteiras, laterais e traseiras.



- Não permita que ninguém se ajoelhe no banco do passageiro em direção à porta, ou coloque a cabeça ou as mãos para fora do veículo.



- Não fixe objeto algum ou apoie objetos sobre áreas como o painel de instrumentos, almofada do volante de direção e na parte inferior do painel de instrumentos. Estes itens podem tornar-se projéteis durante a deflagração dos sistemas de airbag do motorista, passageiro dianteiro e posição do joelho.

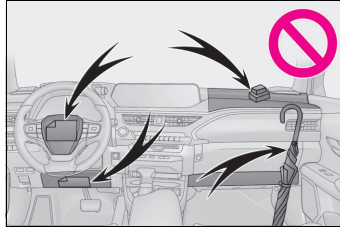

- Não fixe objeto algum em áreas como as das portas, para-brisa, vidros das portas, coluna dianteira ou traseira, alça e trilho lateral do teto. (Exceto para o adesivo de limite de velocidade)

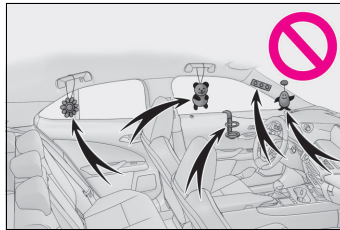

- Não pendure cabides de roupas ou outros objetos rígidos nos ganchos para roupas. Todos estes itens poderão tornar-se projéteis e causar ferimentos graves ou fatais se o airbag de cortina deflagrar.
- Se houver capa plástica na área de deflagração do airbag da posição do joelho, certifique-se de removê-la.

⚠️ ATENÇÃO

- Não use acessórios que possam obstruir a área de deflagração do sistema de airbags laterais, uma vez que os mesmos poderão interferir no curso de deflagração dos airbags. Tais acessórios poderão evitar a ativação correta dos airbags laterais, desativar o sistema ou causar a deflagração acidental dos airbags laterais, resultando em ferimentos graves ou fatais.
 - Não bata nem aplique qualquer esforço à área dos componentes do sistema de airbag, nem nas portas dianteiras.
Isto poderá resultar em uma impropriedade do sistema de airbag.
 - Não toque em componente algum dos airbags imediatamente após a deflagração uma vez que poderão estar quentes.
 - Se houver dificuldade para respirar após a deflagração do sistema de airbag, abra uma porta ou vidro para permitir a entrada de ar fresco, ou saia do veículo se houver segurança. Para evitar irritações na pele, lave todos os resíduos assim que possível.
 - Se as áreas do acondicionamento do sistema de airbag, como a almofada do volante de direção e as guarnições das colunas dianteira e traseira estiverem danificadas ou trincadas, providencie a substituição em uma Concessionária Autorizada Lexus.
- **Modificação e inutilização de componentes do sistema de airbag**
- Não inutilize o veículo ou faça qualquer das modificações abaixo sem consultar uma Concessionária Autorizada Lexus. Os airbags poderão apresentar uma impropriedade ou deflagrar acidentalmente, resultando em ferimentos graves ou fatais.
- Instalação, remoção, desmontagem e reparo dos airbags

- Reparos, modificações, remoção ou substituição do volante de direção, painel de instrumentos, painel, bancos ou estofamento dos bancos, colunas dianteira, lateral e traseira ou trilhos laterais do teto.
- Modificações para o painel da porta dianteira (por exemplo, fazer um furo)
- Reparos ou modificações no para-lama dianteiro, para-choque dianteiro ou lateral do compartimento de passageiros.
- Instalação de proteção na grade dianteira (protetores de para-choque ou guincho)
- Modificações no sistema da suspensão do veículo
- Instalação de dispositivos eletrônicos como rádios de comunicação móvel de 2 vias (transmissores de radiofrequência) ou dispositivos de reprodução de CD

Cuidados com gases de escapamento

Os gases de escapamento contêm substâncias nocivas ao corpo humano, se inaladas.

■ Escapamento

O sistema de escapamento deve ser verificado periodicamente. Se houver algum furo ou trinca resultante de corrosão, danos em alguma emenda ou ruídos anormais no escapamento, providencie a inspeção do veículo em uma Concessionária Autorizada Lexus.

⚠ ATENÇÃO

Os gases de escapamento contêm monóxido de carbono (CO), que é nocivo, incolor e inodoro.

Observe as precauções abaixo.

A falha em obedecer essas precauções pode permitir a entrada dos gases de escapamento no veículo, o que pode causar acidentes devido à tontura; pode levar a morte, ou causar sérios danos à saúde.

■ Aspectos importantes relacionados à direção

- Mantenha a tampa traseira fechada.
- Se sentir cheiro de gases no veículo, mesmo quando a tampa traseira estiver fechada, abra os vidros e leve o veículo para inspeção na Concessionária Autorizada Lexus o mais breve possível.

■ Ao estacionar

- Se o veículo não estiver bem ventilado ou em uma área fechada, como uma garagem, desligue o sistema híbrido.

Não deixe o veículo com o sistema híbrido funcionando durante um longo período.

Se isto não puder ser evitado, estacione o veículo em uma área aberta e certifique-se de que os gases do escapamento não entrem no veículo.

Transportando crianças

Siga as precauções abaixo, quando existirem crianças dentro do veículo.

Use um dispositivo de retenção para criança apropriado, até que a estatura da criança seja suficiente para usar o cinto de segurança do veículo.

- Recomenda-se que as crianças se sentem nos bancos traseiros para evitar contato acidental com a alavanca de mudança de marchas, interruptor do limpador, etc.
- Use a trava de proteção para crianças na porta traseira ou o interruptor de travamento dos vidros para evitar que as crianças abram as portas durante a condução do veículo ou que acionem o vidro elétrico acidentalmente. (→P.107, 142)
- Não deixe crianças acionarem equipamentos que possam prender ou pinçar partes do corpo, tais como vidro elétrico, capô, porta-malas, bancos, etc.

ATENÇÃO

■ Se houver crianças no veículo

Jamais deixe crianças desacompanhadas no veículo, e jamais permita que crianças segurem ou usem a chave.

Crianças poderão acionar o veículo ou posicionar a transmissão em neutro. As crianças também estão sujeitas a ferimentos resultantes da ativação dos vidros, teto solar ou outros dispositivos do veículo. Além disso, o aquecimento ou as temperaturas extremamente baixas no interior do veículo poderão ser fatais para crianças.

Dispositivos de retenção para criança

Atualmente uma das principais causas de acidentes fatais com crianças é o trânsito.

Crianças e veículos

Crianças possuem corpos em desenvolvimento físico e motor, estes fatores as tornam mais vulneráveis à acidentes de trânsito.

Grande parte dos veículos são projetados para ocupantes maiores que 1,45 m e com mais de 36kg, sendo assim, a forma com que a criança é transportada dentro do veículo é primordial para segurança.

Dinâmica de um acidente

De uma maneira genérica, durante um acidente, os ocupantes do veículo sofrem lesões em 3 etapas:

- ① Lesões contra o veículo: os ocupantes do veículo colidem contra as partes e peças internas do veículo.
- ② Lesões entre ocupantes: os ocupantes colidem entre si.
- ③ Lesões de órgãos internos: a desaceleração e/ou impacto severo causa deslocamento dos órgãos que colidem e podem causar ferimentos graves ou fatais.

Tipos de dispositivos de retenção para criança disponíveis no mercado

Os dispositivos de retenção para crianças atuam na colisão justamente suprimindo os 3 principais tipos de lesões, através da retenção, diminuição do espaço para movimentação e distribuição da energia do impacto por uma área maior do corpo da criança.

Segundo o Insurance Institute for Highway Safety, dispositivos de Retenção para Crianças podem evitar até 71% dos casos fatais e 69% de hospitalizações.

Estes dispositivos são divididos em 3 grupos e deve ser selecionados conforme o peso (a altura da criança também é importante no momento da escolha, de forma a evitar que partes do corpo da criança fiquem fora do dispositivo).

■ Bebê Conforto (0 até 13 kg)

O bebê conforto foi projetado para transportar crianças desde o nascimento, tem formato de concha e deve ser instalado sempre de costas para a parte frontal do veículo.

Ele possui um ângulo de inclinação superior a 45°, isso para distribuir o peso, uma vez que o bebê ainda está em formação e a coluna e os ligamentos do pescoço não suportariam o peso total de um impacto na posição vertical.

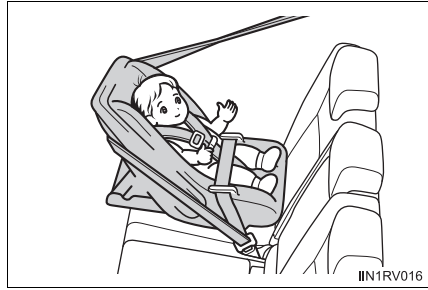

■ Cadeira de Segurança (9 até 18 kg)

Dependendo do tamanho da criança, a partir dos 9kg já é possível transportar a criança em uma cadeira de segurança voltada para a parte frontal do veículo.

Em geral são projetadas com diversas proteções laterais para o tronco e cabeça, reforçando a proteção das partes mais sensíveis da criança.

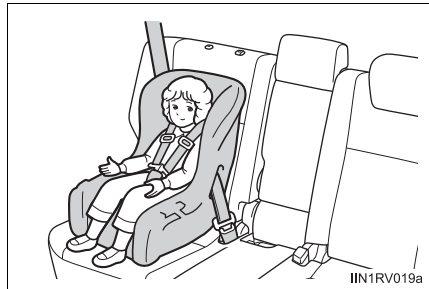

■ Assento de Elevação (15 até 36 kg)

Projetados para crianças maiores, o assento de elevação deve ser utilizado para posicionar a criança corretamente ao ponto de passagem do cinto de segurança.

Estes assentos podem ser com ou sem encosto, variando conforme o grau de proteção desejado.



■ Selo de aprovação do INMETRO

Além de estarem adequados ao peso e altura da criança, todos os dispositivos devem obrigatoriamente possuir o selo de aprovação do INMETRO.



⚠️ NOTA

A Lexus possui em sua linha de acessórios genuínos dispositivos de segurança para crianças, consulte uma Concessionária Autorizada Lexus para maiores informações.

Tipos de fixações disponíveis no mercado

Os dispositivos de retenção para criança disponíveis no mercado possuem diversas formas de fixação no veículo.

Dentre as principais estão:

■ Fixação por cinto de segurança

Foi a primeira forma de fixação para dispositivos de retenção para crianças desenvolvida, atua fixando o dispositivo pelo cinto de segurança travado na fivela. Concede ao dispositivo uma fixação firme e adequada.



■ Fixação por ISOFIX

É uma forma de fixação desenvolvida após o cinto de segurança, na qual o dispositivo é preso a uma estrutura fixa na parte inferior do banco. Diminui o grau de liberdade e confere mais segurança ao dispositivo. Um diferencial dessa fixação é a facilidade de instalação e desinstalação.



■ Fixação por TOP-TETHER

A fixação por TOP-TETHER é uma forma de fixação complementar, pode ser utilizada em conjunto com o cinto de segurança e ISOFIX. Nela uma cinta superior do dispositivo de retenção.

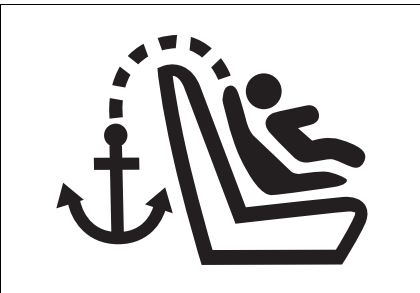

■ Fixação por i-Size

Atualmente é a forma mais moderna disponível no mercado, pode ser utilizada no mesmo local de fixação do ISOFIX e possui maior proteção, principalmente para pescoço, cabeça e impactos laterais. Assim como no caso do ISOFIX, um diferencial dessa fixação é a facilidade de instalação e desinstalação.



Tipos de fixações disponíveis no mercado

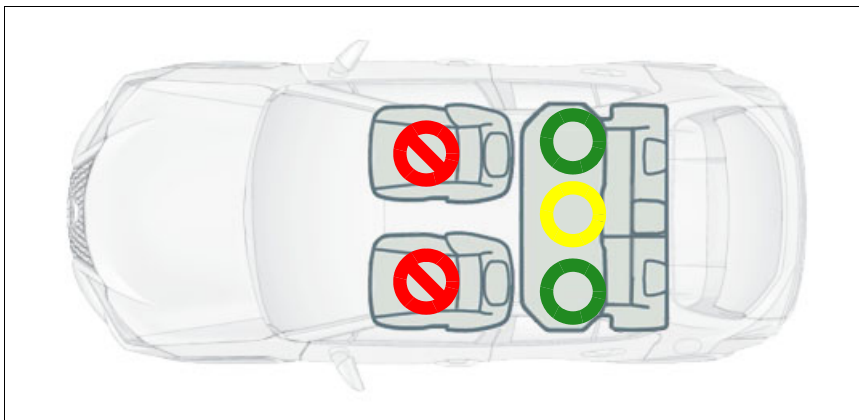

	Proibido*
	Permitido
	Permitido

* É proibido transportar crianças com idade inferior a 10 anos de idade no banco do passageiro dianteiro (conforme legislação vigente).

* Etiquetas de reforço para não instalação de dispositivos de retenção para crianças no banco do passageiro dianteiro.



Compatibilidade Recomendada			
Fixação	Assento Frontal Direito	Assento Central Traseiro	Assentos Laterais Traseiros
Compatível com Fixação por cinto de segurança	Não	Sim	Sim
Compatível com Fixação por i-Size	Não	Não	Sim
Compatível com Cadeira de Segurança, direcionado para lateral	Não	Não	Não
Compatível com Cadeira de Segurança, direcionado para trás	Não	Não	R1, R2X, R2, R3
Compatível com Cadeira de Segurança, direcionado para frente	Não	Não	F2X, F2, F3
Assento de elevação	Não	Não	B2, B3

Fixação Recomendada	
Fixação	Descrição
F3	Cadeira de Segurança com tamanho máximo, direcionado para frente
F2	Cadeira de Segurança com tamanho reduzido, direcionado para frente

Fixação Recomendada	
Fixação	Descrição
F2X	Cadeira de Segurança com tamanho reduzido, direcionado para frente
R3	Cadeira de Segurança com tamanho máximo, direcionado para trás
R2	Cadeira de Segurança com tamanho reduzido, direcionado para trás
R1	Bebê conforto, direcionado para trás
L1	Bebê conforto, direcionado para a esquerda
L2	Bebê conforto, direcionado para a direita
B2	Assento de elevação
B3	Assento de elevação

Dispositivo Recomendado	
Grupo (por peso)	Descrição
0, 0+ Até 13 kg	MIDI 2
1 9 à 18 kg	MIDI 2

 **NOTA**

A Lexus recomenda que o condutor transporte crianças até a idade máxima possível com o dispositivo de retenção instalado sempre de costas para a parte frontal do veículo.

⚠️ ATENÇÃO

■ Ao transportar uma criança

Observe as precauções abaixo.

A negligência poderá resultar em ferimentos graves ou fatais.

- Para a proteção efetiva em acidentes automotivos e frenagens repentinas, a criança deverá ser protegida corretamente, usando um cinto de segurança ou dispositivo de retenção para criança que estejam instalados corretamente. Para detalhes sobre a instalação, consulte o manual de operações que acompanha o dispositivo de retenção para criança. As instruções gerais de instalação são fornecidas neste manual.

- A Lexus recomenda enfaticamente o uso de um dispositivo de retenção para criança que esteja em conformidade com o peso e a estatura da criança, instalado no banco traseiro. Conforme as estatísticas de acidentes, a criança estará mais segura quando estiver devidamente protegida no banco traseiro, em comparação com o banco dianteiro.

- Levar uma criança nos braços ou nos braços de outra pessoa não substituirá o dispositivo de retenção para criança. Em um acidente, a criança pode ser arremessada contra o para-brisa ou entre você e a parte interna do veículo.

■ Manuseio dos dispositivos de retenção para criança

Se o dispositivo de retenção para criança não estiver fixado corretamente, a criança ou outros passageiros estarão sujeitos a ferimentos graves ou fatais em caso de frenagem súbita, manobra repentina ou acidente.

- Se o veículo recebesse um forte impacto de um acidente, é possível que o dispositivo de retenção para criança tenha danos que não sejam prontamente visíveis. Em tais casos, não reutilize o dispositivo de retenção para criança.

- Dependendo do dispositivo de retenção para criança, a instalação poderá ser difícil ou impossível. Em tais casos, verifique se o dispositivo de retenção para criança é adequado para instalação no veículo (→P.48). Certifique-se de instalar e observar as regras de uso após ler atentamente o método de instalação do dispositivo de retenção para criança neste manual, bem como o manual de operações que acompanha o dispositivo de retenção para criança.

- Mantenha o sistema fixado no banco

- mesmo que não esteja sendo utilizado. Não mantenha o sistema solto no compartimento de passageiros.

- Se for necessário soltar o dispositivo de retenção para criança, remova-o do veículo ou armazene-o com segurança no porta-malas.

■ Ao usar um dispositivo de retenção para criança

- Observe as precauções abaixo.

A negligência poderá resultar em ferimentos graves ou fatais.

- Jamais instale use um dispositivo de retenção para criança no banco do passageiro dianteiro. Em caso de acidente, a força de deflagração rápida do airbag do passageiro dianteiro poderá causar ferimentos graves ou fatais à criança.

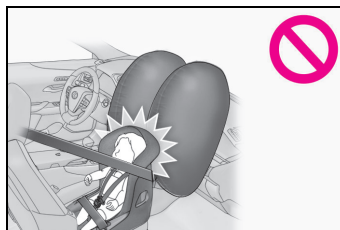

⚠️ ATENÇÃO

- Há uma etiqueta no para-sol do lado do passageiro, indicando que é proibido fixar um dispositivo de retenção para criança no banco do passageiro dianteiro.

Detalhes da etiqueta estão descritos na ilustração abaixo.

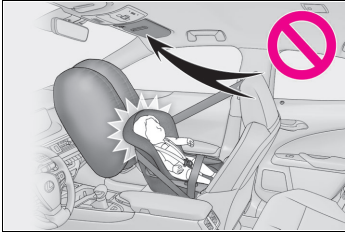

- Somente instale um dispositivo de retenção para criança no banco dianteiro se for absolutamente necessário. Ao instalar um dispositivo de retenção no banco do passageiro dianteiro, movimente o banco para trás o máximo possível. A negligência poderá resultar em ferimentos graves ou fatais se os airbags deflagrarem.

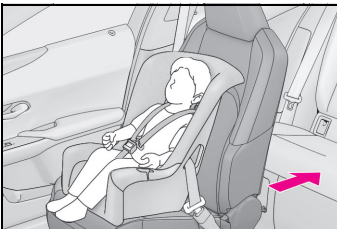

- Não permita que a criança incline a cabeça ou qualquer outra parte do corpo contra a porta ou a área do banco, colunas dianteira ou traseira ou trilhos laterais do teto onde pode haver deflagração dos sistemas de airbags laterais ou airbags de cortina, mesmo que a criança esteja sentada em um dispositivo de retenção para criança. Existe o risco de que os sistemas de airbags laterais e airbags de cortina deflagrem, e o impacto pode causar ferimentos graves ou fatais à criança.

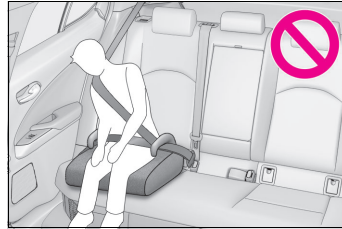

- Quando um assento de elevação for instalado, sempre se certifique de que a parte superior do cinto esteja posicionada no centro do ombro da criança. O cinto deve ser mantido distante do pescoço da criança, mas posicionado de modo que não saia do ombro da criança.
- Use o dispositivo de retenção para criança adequado à idade e ao tamanho da criança e instale-o no banco traseiro.
- Se o banco do motorista interferir no dispositivo de retenção para criança e impedir a fixação correta, instale o dispositivo de retenção para criança no lado direito do banco traseiro.

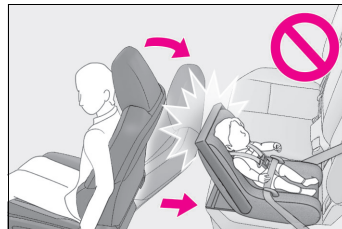

- Ajuste o banco do passageiro dianteiro de modo que não interfira no dispositivo de retenção para criança.

Procedimentos gerais de instalação

Confirme no manual de operações que acompanha o dispositivo de retenção para criança sobre a instalação do sistema.

	Método de instalação	Página
Fixação por cinto de segurança		P.53
Fixação por ISOFIX		P.55
Fixação por TOP-TETHER		P.56

Dispositivo de retenção para criança fixado com um cinto de segurança

■ Instalação

Instale o dispositivo de retenção para criança de acordo com o manual de operações que acompanha o dispositivo de retenção para criança.

Se o dispositivo de retenção para criança disponível não estiver conforme a categoria “universal” (ou se as informações necessárias não estiverem na tabela), consulte a “Lista do Veículo” fornecida pelo fabricante do dispositivo de retenção para criança com a diversidade de possíveis posições para a instalação, ou verifique a compatibilidade com o revendedor da cadeira para crianças. (→P.45)

- 1 Se a instalação de um dispositivo de retenção para criança no banco do passageiro dianteiro for absolutamente necessária, consulte a página (→P.51) para informações sobre o ajuste do banco do passageiro dianteiro.
- 2 Se o apoio de cabeça interferir na instalação do seu dispositivo de retenção para criança e for passível de remoção, remova-o.
Do contrário, coloque o apoio de cabeça na posição mais alta possível. (→P.133)

- 3 Passe o cinto de segurança no sistema e introduza a lingueta do cinto na fivela. Certifique-se de que o cinto não esteja torcido. Fixe firmemente o cinto de segurança ao dispositivo de retenção para criança de acordo com as instruções incluídas no dispositivo de retenção para criança.



- 4 Se o dispositivo de retenção para criança não estiver equipado com uma trava (dispositivo de travamento do cinto de segurança), fixe o dispositivo de retenção para criança, utilizando uma presilha de travamento.

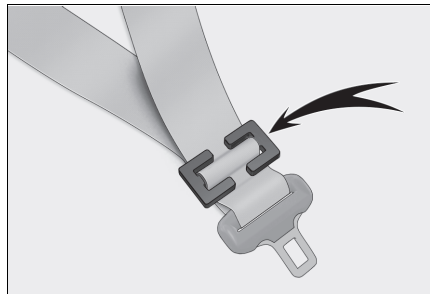

- 5 Após a instalação do dispositivo de retenção para criança, mova-o para trás e para frente para certificar-se de que foi instalado firmemente.

■ Remoção dos dispositivos de retenção para criança

Pressione o interruptor de destravamento da lingueta e retraia completamente o cinto de segurança.

Ao soltar a lingueta, o dispositivo de retenção para criança pode saltar para cima devido ao ricochete da almofada do banco. Solte a lingueta enquanto pressiona o dispositivo de retenção para criança para baixo.

Como o cinto de segurança é recolhido automaticamente, retorne-o lentamente para a posição de acondicionamento.

■ Ao instalar o dispositivo de retenção para criança

Você poderá precisar de uma presilha para instalar o dispositivo de retenção para criança. Observe as instruções do fabricante do sistema. Se o seu sistema não fornecer a presilha, adquira o componente abaixo na Concessionária Autorizada Lexus. Presilha de travamento para dispositivo de retenção para criança. (Peça N^o 73119-22010)

ATENÇÃO

■ Ao instalar o dispositivo de retenção para criança

Observe as precauções abaixo.

A negligência poderá resultar em ferimentos graves ou fatais.

- Não permita que as crianças brinquem com o cinto de segurança. Caso o cinto fique torcido ao redor do pescoço da criança, isto poderá causar estrangulamento ou outros ferimentos graves que podem ser fatais. Caso isto ocorra e o cinto não possa ser destravado, corte-o com uma tesoura.

- Certifique-se de que o cinto e a lingueta estejam firmemente travados, e que o cinto de segurança não esteja torcido.
- Puxe e empurre o dispositivo de retenção para criança para a esquerda e para a direita e para cima e para baixo para certificar-se de que esteja fixado firmemente.
- Após fixar o dispositivo de retenção para criança, jamais ajuste o banco.
- Quando um assento de elevação for instalado, sempre se certifique de que a parte superior do cinto esteja posicionada no centro do ombro da criança. O cinto deve ser mantido distante do pescoço da criança, mas posicionado de modo que não saia do ombro da criança.
- Observe as instruções de instalação do fabricante do dispositivo de retenção para criança.

Dispositivo de retenção para criança fixado com um ponto de fixação ISOFIX

■ Pontos de fixação ISOFIX (dispositivo de retenção para criança)

Os pontos de fixação ISOFIX estão presentes nos bancos traseiros externos. (Marcas apresentando a localização dos pontos de fixação ISOFIX estão fixadas nos bancos).

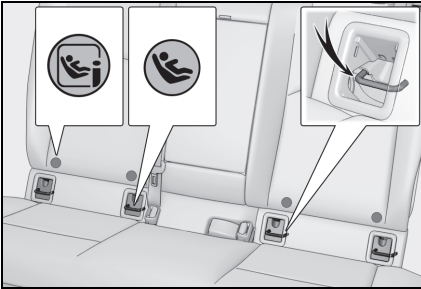

■ Instalação

Instale o dispositivo de retenção para criança de acordo com o manual de operações que acompanha o dispositivo de retenção para criança.

Se o dispositivo de retenção para criança disponível não estiver conforme a categoria "universal" (ou se as informações necessárias não estiverem na tabela), consulte a "Lista do Veículo" fornecida pelo fabricante do dispositivo de retenção para criança com a diversidade de possíveis posições para a instalação, ou verifique a compatibilidade com o revendedor da cadeira para crianças. (→P.45)

- 1 Se o apoio de cabeça interferir na instalação do seu dispositivo de retenção para criança e for passível de remoção, remova-o. Do contrário, coloque o apoio de cabeça na posição mais alta possível. (→P.133)
- 2 Remova as coberturas dos pontos de fixação e instale o dispositivo de retenção para criança no banco.

As barras estão instaladas atrás das coberturas dos pontos de fixação.

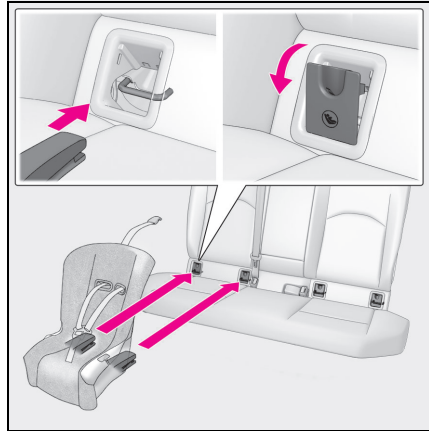

- 3 Após a instalação do dispositivo de retenção para criança, mova-o para trás e para frente para certificar-se de que foi instalado firmemente. (→P.54)

■ Ao utilizar um "LEXUS DUO PLUS"

Ajuste o ângulo do encosto do banco na posição totalmente vertical.

Se houver um vão entre o banco de criança e o encosto do banco, ajuste o ângulo do encosto do banco até encostar.

■ Ao utilizar um "MIDI 2"

Ajuste o apoio para as pernas e os conectores ISOFIX conforme o descrito abaixo:

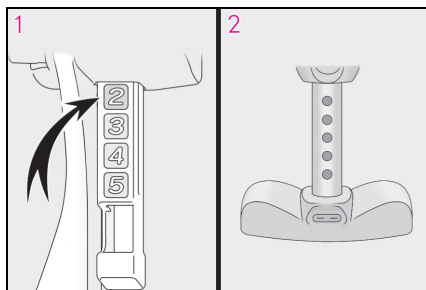

- 1 Prenda os conectores ISOFIX onde o número 2 possa ser visto.
- 2 Prenda o suporte para as pernas onde 5 orifícios possam ser vistos.

▲ ATENÇÃO

■ Ao instalar o dispositivo de retenção para criança

Observe as precauções abaixo.
A negligência poderá resultar em ferimentos graves ou fatais.

- Após fixar o dispositivo de retenção para criança, jamais deslize ou recline o banco.
- Quando usar os pontos de fixação ISOFIX, certifique-se de que não existam objetos estranhos ao redor dos pontos de fixação e de que o cinto de segurança não fique preso atrás do dispositivo de retenção para criança.
- Observe as instruções de instalação do fabricante do dispositivo de retenção para criança.

Utilização do ponto de fixação TOP-TETHER

■ Pontos de fixação TOP-TETHER

Pontos de fixação TOP-TETHER estão presentes nos bancos traseiros externos. Use pontos de fixação TOP-TETHER para fixar a cinta de retenção superior.

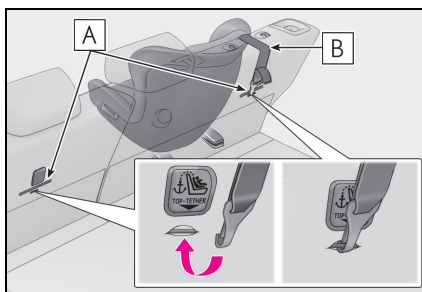

A Pontos de fixação TOP-TETHER

B Cinta de retenção superior

■ Fixação da cinta de retenção superior ao ponto de fixação TOP-TETHER

Instale o dispositivo de retenção para criança de acordo com o manual de operações que acompanha o dispositivo de retenção para criança.

- 1 Se o apoio de cabeça interferir na instalação do seu dispositivo de retenção para criança e for passível de remoção, remova-o. Do contrário, coloque o apoio de cabeça na posição mais alta possível. (→P.133)

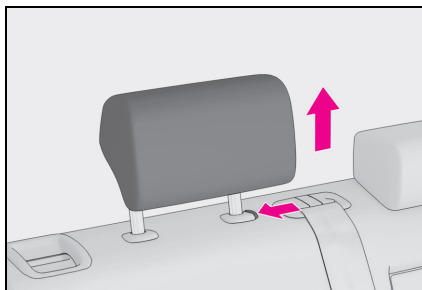

- 2 Encaixe o gancho no ponto de fixação TOP-TETHER e aperte a cinta de retenção superior.

Certifique-se de que a cinta de retenção superior esteja presa firmemente. (→P.54, 57)

Ao instalar o dispositivo de retenção para criança com o apoio de cabeça levantado, certifique-se de que a cinta de retenção superior passe por baixo do apoio de cabeça

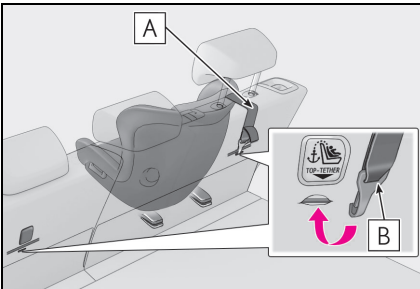

A Cinta de retenção superior

B Gancho

⚠ ATENÇÃO

■ Ao instalar o dispositivo de retenção para criança

Observe as precauções abaixo.

A negligência poderá resultar em ferimentos graves ou fatais.

- Prenda a cinta de retenção superior e certifique-se de que o cinto de segurança não está torcido.
- Não fixe a cinta de retenção superior em quaisquer outros locais que não sejam os pontos de fixação TOP-TETHER.
- Após fixar o dispositivo de retenção para criança, jamais deslize ou recline o banco.
- Observe as instruções de instalação do fabricante do dispositivo de retenção para criança.
- Ao instalar o dispositivo de retenção para criança com o apoio de cabeça levantado, depois que o apoio de cabeça estiver levantado e o ponto de fixação superior estiver fixado, não abaixe o apoio de cabeça.

Características do sistema híbrido

O seu veículo é um híbrido. Por isso, ele possui características diferentes dos veículos convencionais. Certifique-se de que você está bem familiarizado com tais características do seu veículo e opere-o com cuidado.

O sistema híbrido combina o uso de um motor a combustão e um motor elétrico (motor de tração) de acordo com as condições de condução, melhorando a economia de combustível e reduzindo as emissões de escapamento.

Componentes do sistema

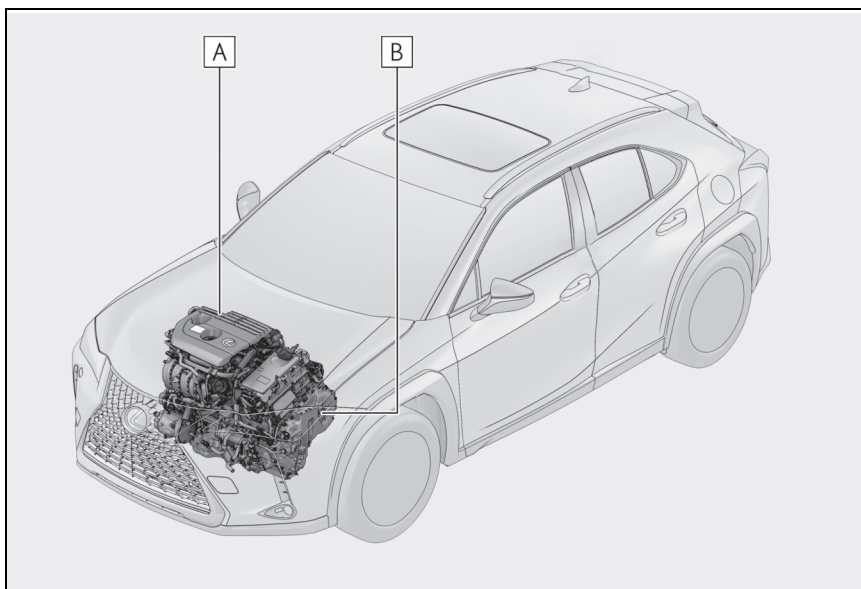

- A** Motor a combustão
- B** Motor elétrico dianteiro (motor de tração)

■ Ao parar/dar a partida

O motor a combustão para* quando o veículo é desligado. Durante a partida, o motor elétrico (motor de tração) traciona o veículo. Em baixas velocidades ou ao conduzir em uma descida não muito inclinada, o motor a combustão é desligado* e o motor elétrico (motor de tração) é utilizado.

Quando a alavanca de mudança de marchas estiver na posição N, a bateria híbrida (bateria de tração) não será carregada.

* Quando a bateria híbrida (bateria de tração) requerer o carregamento ou o aquecimento do motor, o motor a combustão não irá parar automaticamente. (→P.59)

■ Durante a condução normal

O motor a combustão é predominantemente utilizado. O motor elétrico (motor de tração) carrega a bateria híbrida (bateria de tração), conforme necessário.

■ Ao acelerar intensamente

Quando o pedal do acelerador for pressionado com força, a potência da bateria híbrida (bateria de tração) será combinada com a potência do motor a combustão pelo motor elétrico (motor de tração).

■ Ao frear (frenagem regenerativa)

As rodas acionam o motor elétrico (motor de tração) como um gerador de potência e a bateria híbrida (bateria de tração) é, por sua vez, recarregada.

■ Frenagem regenerativa

Nas seguintes situações, a energia cinética será convertida em energia elétrica e a força de desaceleração poderá ser obtida em conjunto com a recarga da bateria híbrida (bateria de tração).

- O pedal do acelerador é liberado enquanto o veículo é conduzido com a alavanca de mudança de marchas na posição D ou S.
- O pedal de freio é pressionado durante a condução com a alavanca de mudança de marchas em D ou S.

■ Indicador EV

O indicador EV acende quando o veículo é conduzido utilizando apenas o motor elétrico (motor de tração) ou quando o motor a combustão está parado.

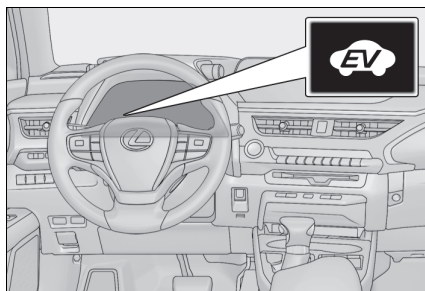

■ Condições nas quais o motor a combustão pode não parar

O motor a combustão começa a funcionar e para automaticamente. Contudo, ele pode não parar automaticamente nas seguintes condições*:

- Durante o aquecimento do motor a combustão
- Durante o carregamento da bateria híbrida (bateria de tração)
- Quando a temperatura da bateria híbrida (bateria de tração) estiver alta ou baixa
- Quando o aquecedor estiver ligado.

* Dependendo das circunstâncias, o motor a combustão poderá não parar automaticamente e outras situações.

■ Carregar a bateria híbrida (bateria de tração)

Como o motor a combustão carrega a bateria híbrida (bateria de tração), a bateria não precisa ser carregada por uma fonte externa. Contudo, se o veículo permanecer estacionado por um longo período, o sistema híbrido (bateria de tração) descarregará lentamente. Por isso, certifique-se de dirigir o veículo ao menos uma vez durante alguns meses durante, no mínimo, 30 minutos ou 16 km. Se a bateria híbrida (bateria de tração) descarregar totalmente e não for possível dar a partida no sistema híbrido, entre em contato com uma Concessionária Autorizada Lexus.

■ Recarregar a bateria de 12 volts

→P.416

■ Se houver descarga da bateria de 12 volts ou a remoção e instalação do terminal durante a troca, etc.

O motor a combustão pode não parar caso o veículo esteja sendo tracionado pela bateria híbrida (bateria de tração). Se o sintoma persistir por alguns dias, entre em contato com a sua Concessionária Autorizada Lexus.

■ Sons e vibrações específicos de um veículo híbrido

Pode não haver ruídos do motor ou vibração, mesmo se o veículo for capaz de se mover com o indicador "READY" aceso. Por segurança, aplique o freio de estacionamento e certifique-se de colocar a alavanca de mudança de marchas na posição P ao estacionar o veículo.

Os sons ou vibrações a seguir podem ocorrer quando o sistema híbrido estiver em funcionamento, e não são sinais de falha:

- Os sons do motor podem ser ouvidos do compartimento do motor.
- Os sons podem ser ouvidos da bateria híbrida (bateria de tração) atrás dos bancos traseiros quando o sistema híbrido der a partida ou parar.
- Os sons de operação dos relés são como estalos ou tinidos leves, que serão emitidos pela bateria híbrida (bateria de tração) atrás dos bancos traseiros quando o sistema híbrido der a partida ou parar.
- Os sons podem ser ouvidos do sistema híbrido quando a tampa traseira está aberta.
- Os sons podem ser ouvidos pela transmissão híbrida quando o motor a combustão começar a funcionar ou parar em baixas velocidades, ou em marcha lenta.
- O som do motor pode ser ouvido ao acelerar intensamente.
- Os sons podem ser ouvidos devido ao acionamento da frenagem regenerativa quando o pedal de freio for pressionado ou quando o pedal do acelerador for liberado.
- É possível sentir vibrações quando o motor a combustão der a partida ou parar.
- É possível ouvir sons do ventilador a partir dos difusores da entrada de ar na lateral direita do encosto do banco traseiro.

■ Manutenção, reparo, reciclagem e sucateamento

Entre em contato com a Concessionária Autorizada Lexus para mais informações relacionadas à manutenção, reparos, reciclagem e sucateamento. Não sucateie o veículo sozinho.

■ Personalização

Algumas funções podem ser personalizadas. (→P.438)

Precauções quanto ao sistema híbrido

Cuidado ao manusear o sistema híbrido, pois trata-se de um sistema de alta tensão (cerca de 650V, no máximo) que contém peças que podem se tornar extremamente aquecidas quando o sistema híbrido estiver funcionando. Obedeça as etiquetas de advertência fixadas no veículo.

Componentes do sistema

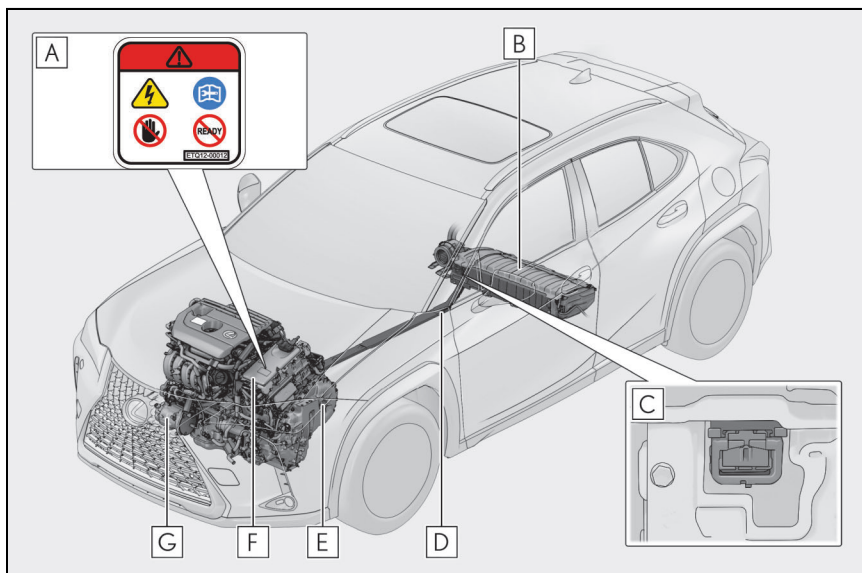

- A** Etiqueta de segurança
- B** Bateria híbrida (bateria de tração)
- C** Plugue de serviço
- D** Cabos de alta tensão (laranja)
- E** Motor elétrico dianteiro (motor de tração)
- F** Unidade de controle de potência
- G** Compressor do ar-condicionado

■ Se o combustível estiver acabando

Quando acabar o combustível do veículo e o sistema híbrido não puder ser iniciado, reabasteça o veículo com combustível suficiente para fazer com que o indicador de advertência de nível (→P.390) se apague. Se houver apenas uma pequena quantidade de combustível, o sistema híbrido pode não estar apto a iniciar. (A quantidade padrão de combustível é de aproximadamente 7,5 L quando o veículo está sobre uma superfície nivelada. Esse valor pode variar se o veículo parar em um declive. Adicione combustível extra quando o veículo estiver inclinado.)

■ Ondas eletromagnéticas

- Componentes e cabos de alta tensão nos veículos de sistema híbrido incorporam proteção eletromagnética e, portanto, emitem, aproximadamente, a mesma quantidade de ondas eletromagnéticas que os veículos convencionais a combustão ou os aparelhos eletrônicos domésticos.
- Seu veículo pode causar interferência no som de alguns componentes de rádio produzidos por terceiros.

■ Bateria híbrida (bateria de tração)

A bateria híbrida (bateria de tração) tem duração limitada. A durabilidade da bateria híbrida (bateria de tração) pode mudar de acordo com o estilo e as conduções de condução.

⚠ ATENÇÃO

■ Precauções com alta tensão

Esse veículo possui sistemas AC e DC de alta tensão e um sistema de 12 volts. A alta tensão AC e DC é muito perigosa e pode causar queimaduras graves e choque elétrico, que talvez resultem em ferimentos graves ou fatais.

- Nunca toque, desmonte, remova ou substitua suas peças, cabos ou conectores de alta tensão.
- O sistema híbrido se tornará aquecido após a partida, pois ele utiliza alta tensão. Seja cauteloso quanto a alta tensão e a alta temperatura, e sempre obedeça as etiquetas de advertência fixadas no veículo.
- Nunca tente abrir o orifício de acesso da tomada de serviço localizado embaixo dos bancos traseiros. O bujão de serviço é utilizado apenas quando o veículo é inspecionado e sujeito à alta tensão.

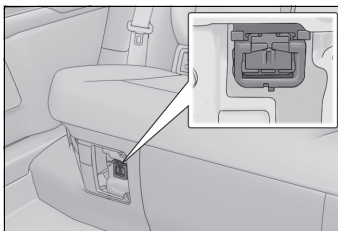

■ Cuidados quanto aos acidentes de estrada

Observe as precauções abaixo para reduzir a possibilidade de ferimentos graves ou fatais:

- Conduza o veículo para fora da estrada, coloque a alavanca de mudança de marchas em P, aplique o freio de estacionamento e desligue o sistema híbrido.
- Não toque as peças de alta tensão, os cabos e os conectores.

ATENÇÃO

- Se os fios elétricos forem expostos dentro ou fora do veículo, um choque elétrico pode ocorrer. Nunca toque fios elétricos expostos.
- Se um vazamento de fluido ocorrer, não toque no fluido, pois ele contém um eletrólito alcalino muito forte que pode vazar da bateria híbrida (bateria de tração). Se ele entrar em contato com a pele ou os olhos, lave imediatamente com bastante água ou, se possível, uma solução de ácido bórico. Procure por atendimento médico imediatamente.
- Se um incêndio ocorrer no veículo híbrido, saia dele o mais rápido possível. Nunca utilize um extintor de incêndio que não seja específico para fiação elétrica. O uso de água, mesmo em quantidade pequena, pode ser perigoso.
- Se for necessário rebocar o veículo, faça-o com as rodas dianteiras levantadas. Se as rodas conectadas ao motor elétrico (motor de tração) estiverem no chão durante o rebocamento, o motor pode continuar a gerar eletricidade. Isso pode causar um incêndio. (→P.382)
- Cuidadosamente, inspecione a pista sob o veículo. Se você perceber que houve vazamento de líquido no chão, o sistema de combustível pode ter sido danificado. Deixe o veículo o mais rápido possível.

■ Bateria híbrida (bateria de tração)

- Nunca revenda, transfira ou modifique a bateria híbrida. Para evitar acidentes, as baterias híbridas que foram removidas do veículo sucateado serão coletadas pela Concessionária Autorizada Lexus. Não descarte a bateria.

A menos que a bateria seja coletada de modo apropriado, o seguinte pode ocorrer, resultando em ferimentos graves ou fatais:

- A bateria híbrida pode ser ilegalmente descartada ou despejada; e isso é perigoso para o meio ambiente ou alguém pode tocar uma peça de alta tensão, o que resultará em choque elétrico.
- A bateria híbrida foi projetada pra ser utilizada exclusivamente em veículos híbridos. Se o sistema híbrido for utilizado fora do veículo ou modificado de alguma forma, acidentes como choque elétrico, aquecimento, fumaça, explosão e vazamento de eletrólito podem ocorrer.

Ao revender ou transferir seu veículo, a possibilidade de um acidente é extremamente alta porque a pessoa que o recebe pode não estar ciente desses perigos.

- Se o seu veículo for descartado sem a bateria híbrida ter sido removida, há perigo de choque elétrico grave se suas peças, seus cabos e os seus conectores de alta tensão forem tocados. Se o seu veículo precisar ser descartado, a bateria híbrida deve ser descartada por uma Concessionária Autorizada Lexus. Se a bateria híbrida não for descartada de modo apropriado, isso pode causar choque elétrico que resultará em ferimentos graves ou fatais.

NOTA

■ Bateria Híbrida (bateria de tração)

Não carregue grandes quantidades de água como garrafas resfriadoras de água no veículo. Se a água derramar na bateria híbrida (bateria de tração), a bateria pode ser danificada. Providencie a inspeção do veículo em uma Concessionária Autorizada Lexus.

Difusores das entradas de ar da bateria híbrida (bateria de tração)

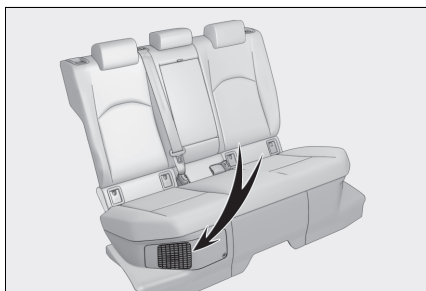

Há um difusor de entrada de ar sob o lado direito do banco traseiro com o objetivo de resfriar a bateria híbrida (bateria de tração). Se a entrada de ar ficar obstruída, a entrada e a saída da bateria híbrida podem ser restringidas, levando a uma redução na saída da bateria híbrida (bateria de tração).

NOTA

■ Difusor da entrada de ar da bateria híbrida (bateria de tração)

- Certifique-se de não permitir o bloqueio do difusor da entrada de ar com nenhum objeto como, por exemplo, cobertura do banco, bagagem ou tapete. A bateria híbrida (bateria de tração) pode superaquecer, o que afeta a economia de combustível negativamente.
- Limpe a abertura de entrada de ar regularmente para evitar que a bateria híbrida (bateria de tração) superaqueça.
- Não derrube água ou materiais estranhos no difusor da entrada de ar, pois isso pode causar um curto-circuito e danificar a bateria híbrida (bateria de tração).

- Um filtro é instalado no difusor da entrada de ar. Se um filtro permanece sujo mesmo após a limpeza do difusor da entrada de ar, recomenda-se a limpeza ou a substituição do filtro. Quando houver necessidade de limpar ou substituir os filtros, entre em contato com uma Concessionária Autorizada Lexus.

Consulte a P.368 para mais detalhes sobre como limpar o filtro.

Sistema de desligamento de emergência

Quando um determinado nível de impacto for detectado pelo sensor de impacto, o sistema de desligamento de emergência bloqueia a corrente de alta tensão e interrompe a bomba de combustível para minimizar o risco de eletrocussão e o vazamento de combustível. Se o sistema de desligamento de emergência for acionado, a partida do veículo não será possível. Para dar a partida do sistema híbrido, entre em contato com uma Concessionária Autorizada Lexus.

Mensagem de advertência do sistema híbrido

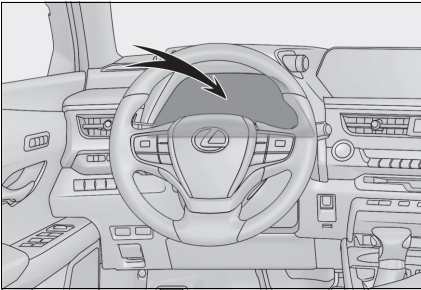

A mensagem é automaticamente exibida quando uma falha ocorre no sistema híbrido ou há uma tentativa de realizar uma operação inapropriada. Se uma mensagem de advertência for exibida no computador de bordo colorido, leia a mensagem e siga as instruções.

■ **Se o indicador de advertência acender, uma mensagem de advertência for exibida, ou a bateria de 12 volts for desconectada**

Poderá não haver a partida do sistema híbrido. Nesse caso, tente iniciar o sistema novamente. Se o indicador "READY" não acender, contate uma Concessionária Autorizada Lexus.

Imobilizador

As chaves do veículo possuem um chip transponder integrado que impede o acionamento do sistema híbrido se a chave não for registrada anteriormente no computador de bordo do veículo.

Ao sair do veículo, jamais deixe as chaves no seu interior.

Este sistema foi projetado para ajudar a prevenir o furto do veículo, mas não garante a segurança absoluta contra todas tentativas de furto do veículo.

Operação do sistema

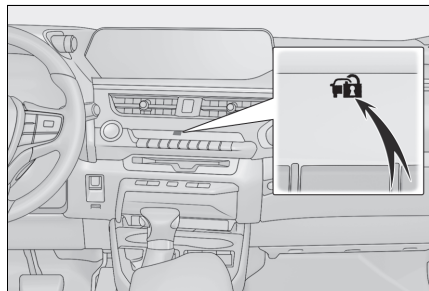

O indicador de segurança pisca após o desligamento do botão de partida, para indicar que o sistema está funcionando.

O indicador para de piscar após o botão de partida ser posicionado em ACC (ACESSÓRIOS) ou ON (LIGADO) para indicar que o sistema foi cancelado.

■ Manutenção do sistema

O veículo possui um imobilizador livre de manutenção.

■ Condições que poderão causar impropriedade no sistema

- Se a chave estiver em contato com objeto metálico.
- Se a chave estiver próxima ou tocando uma chave registrada no sistema de segurança (chave com chip transponder integrado) de outro veículo



NOTA

■ Para assegurar que o sistema funcione corretamente

Não modifique ou remova o sistema.

A remoção ou modificações não autorizadas poderão não garantir a operação correta do sistema.

Alarme

O alarme utiliza luz e sons para alertar quando uma presença for detectada.

O alarme irá disparar nas seguintes situações:

- Se uma porta travada for destravada ou aberta sem usar a função Smart Entry & Start, a função de controle remoto ou a chave mecânica. (As portas irão travar automaticamente novamente).
- O capô for aberto.
- O sensor de presença detectar algum movimento no interior do veículo. (Um intruso entrar no veículo).
- O sensor de inclinação detectar alteração na inclinação do veículo.
- Se alguma das janelas for quebrada.

Configurar/cancelar/parar o sistema de alarme

■ Itens a serem inspecionados antes do travamento do veículo

Para evitar o disparo acidental do alarme e o furto do veículo, certifique-se de que:

- Não haja ocupantes no veículo.
- Os vidros e o teto solar estejam fechados antes da ativação do alarme.
- Não haja objetos de valor ou objetos pessoais deixados no veículo.

■ Configurações

Feche as portas e o capô, e trave todas as portas utilizando a função de Smart Entry & Start ou a função de controle remoto. O sistema será ativado automaticamente após 30 segundos. O alarme também pode ser configurado para usar a chave mecânica.

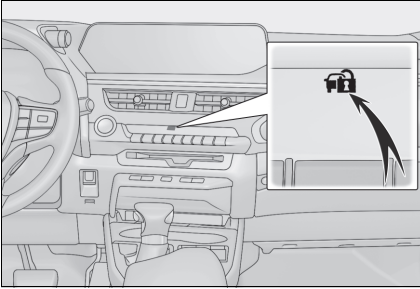

O indicador de segurança mudará de aceso para piscando quando o sistema for ativado.

■ Cancelar ou parar

Execute uma das ações abaixo para desativar ou parar o alarme:

- Destravar as portas
- Coloque o botão de partida em ACC (ACESSÓRIOS) ou ON (LIGADO), ou acione a partida do sistema híbrido. (O alarme será desativado ou interrompido após alguns segundos).

■ Manutenção do sistema

O veículo possui um sistema de alarme livre de manutenção.

■ Disparo do alarme

O alarme poderá disparar nas situações abaixo:
(Desligar o alarme irá desativar o sistema).

- Uma pessoa dentro do veículo abre uma porta ou o capô ou destrava o veículo usando um interruptor de trava interno.



- A bateria de 12 volts for recarregada ou substituída quando o veículo estiver travado. (→P.416)

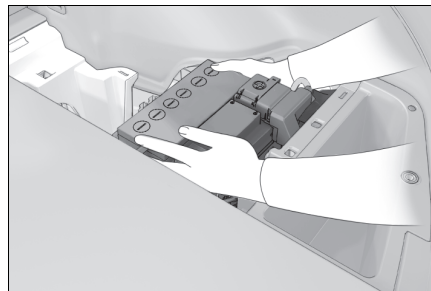

■ Travamento da porta operado pelo alarme

Neste caso, dependendo da situação, a porta poderá se travar automaticamente para impedir a entrada indevida no veículo.

- Uma pessoa que permaneceu no veículo destrava a porta e o alarme é ativado.
- Enquanto o alarme é ativado, uma pessoa que permaneceu no veículo destrava a porta.
- Ao recarregar ou substituir a bateria de 12 volts.

⚠️ NOTA

■ Para assegurar que o sistema funcione corretamente

Não modifique ou remova o sistema. A remoção ou modificações não autorizadas poderão não garantir a operação correta do sistema.

Sensor de presença e sensor de inclinação

■ Sensor de presença e sensor de inclinação

- O sensor de presença detecta um intruso ou movimento no veículo.
- O sensor de inclinação detecta alterações na inclinação do veículo, como quando o veículo é rebocado.

Este sistema foi projetado para dissuadir e impedir o furto de veículo, mas não garante a segurança absoluta contra todas as intrusões.

■ Configuração do sensor de presença e sensor de inclinação

Ambos sensores de presença e de inclinação são reativados automaticamente, ao ativar-se o alarme. (→P.66)

■ Cancelar o sensor de presença e o sensor de inclinação

Se você deixar animais de estimação ou outras coisas móveis dentro do veículo, certifique-se de desativar o sensor de presença e o sensor de inclinação antes de configurar o alarme, pois o alarme responderá ao movimento dentro do veículo.

- 1 Desligue o botão de partida.
- 2 Pressione o interruptor de cancelamento do sensor de presença e do sensor de inclinação.

Pressione o interruptor novamente para reativar o sensor de presença e inclinação.

Cada vez que o sensor de presença e o sensor de inclinação forem cancelados/configurados, uma mensagem será exibida no computador de bordo colorido no painel de instrumentos.

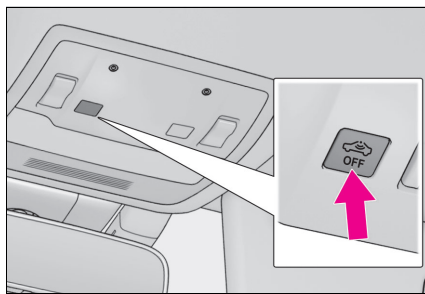

■ Cancelamento e reabilitação automática do sensor de presença e sensor de inclinação

- O alarme ainda estará ativo mesmo quando o sensor de presença e o sensor de inclinação estiverem cancelados.
- Após o cancelamento do sensor de presença e do sensor de inclinação, pressionar o botão de partida ou destravar as portas usando a função Smart Entry & Start ou a função de controle remoto reativará o sensor de presença e o sensor de inclinação.

- Ambos os sensores de presença e de inclinação serão reativados automaticamente assim que o alarme for reativado.

■ Considerações sobre a detecção do sensor de presença

○ sensor poderá disparar o alarme nas situações a seguir:

- Se pessoas ou animais de estimação estiverem no veículo.

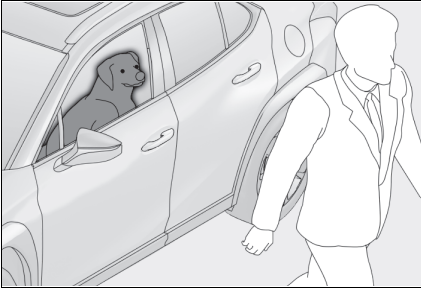

● Se um vidro ou o teto solar for aberto. Neste caso, o sensor poderá detectar conforme abaixo:

- Vento ou o movimento de objetos, tais como folhas e insetos dentro do veículo
- Ondas ultrassônicas emitidas a partir de dispositivos como sensores de presença de outros veículos
- O movimento de pessoas do lado de fora do veículo.

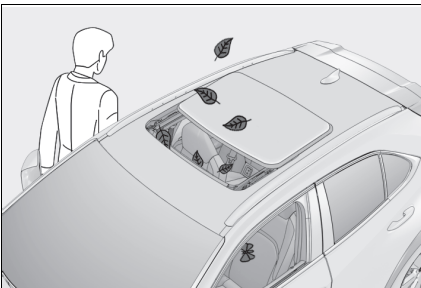

- Se houver itens instáveis no veículo, como acessórios soltos ou roupas penduradas nos ganchos para roupas.

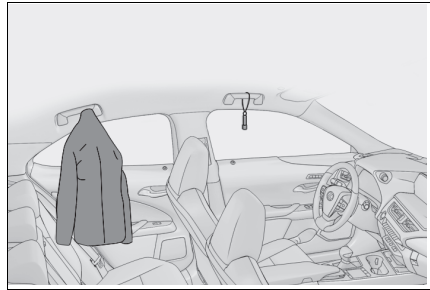

- Se o veículo estiver estacionado em um local onde ocorrem vibrações extremas ou ruído, como em uma garagem de estacionamento.

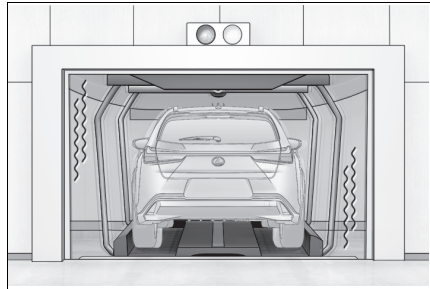

- Veículo estiver em um lavador automático ou de alta pressão.
- Se o veículo for submetido a impactos, tais como chuva de pedras, raios e outros tipos de impactos ou vibrações repetidas.

■ Considerações sobre a detecção do sensor de inclinação

○ sensor poderá disparar o alarme nas situações abaixo:

- Transporte do veículo através de balsas, carreta, trem, etc.
- Veículo estacionado em uma garagem de estacionamento.
- Veículo estiver no interior de um lavador automático que mova o veículo.
- Perda de pressão de ar em algum pneu.
- Levantamento do veículo.
- Quando a carga do suporte do bagageiro de teto for carregada ou descarregada.

 NOTA**■ Para garantir que o sensor de presença funcione corretamente**

- Não pulverize aromatizadores de ar ou outros produtos diretamente nos orifícios dos sensores.

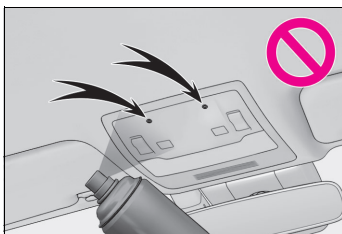

- Para garantir o funcionamento correto dos sensores, não os toque ou os cubra.

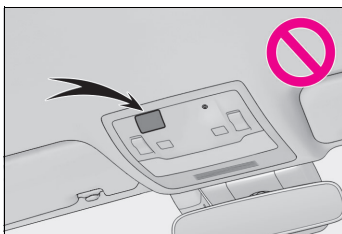

- Instalar acessórios que não sejam peças autênticas da Lexus ou deixar objetos entre o banco do motorista e o banco do passageiro dianteiro podem reduzir o desempenho de detecção.
- O sensor de presença pode ser cancelado quando a Smartkey estiver próxima do veículo.

Informações de condição do veículo e indicadores

4

4-1. Painel de instrumentos

Indicadores de advertência ...	72
Instrumentos e medidores	76
Instrumentos e medidores (modelos F- Sport)	80
Computador de bordo colorido	85
Head-up display (HUD)	91
Monitor de energia/tela de consumo	95

Indicadores de advertência

Os indicadores e luzes advertência localizados no painel de instrumentos e painel central informam ao motorista sobre a condição dos diversos sistemas do veículo.

Indicadores de advertência exibidos no painel de instrumentos

Para efeitos de explicação, as ilustrações a seguir exibem todos os indicadores de advertência acesos.

- Exceto para modelos F-Sport





- Modelos F-Sport





Indicadores de advertência

Os indicadores de advertência alertam o motorista sobre falhas nos sistemas do veículo.

 Indicador de advertência do sistema de freio *¹ (→P.386)
(vermelho)

 Indicador de advertência do sistema de carregamento *² (→P.386)

 Indicador de advertência de baixa pressão do óleo do motor *² (→P.387)

 Indicador de advertência de falha *¹ (→P.387)

 Indicador de advertência de alta temperatura do líquido de arrefecimento *² (→P.387)

 Indicador de advertência de baixa pressão dos pneus *¹ (→P.388)

 Indicador de advertência do sistema de freio *¹ (→P.388)
(amarelo)

 Indicador de advertência dos airbags *¹ (→P.388)

 Indicador de advertência do Sistema de Freio Antitravamento (ABS) *¹ (→P.388)

 Indicador de advertência do sistema de direção eletroassistida *¹ (→P.389)
(vermelho)

 Indicador de advertência do sistema de direção eletroassistida *¹ (→P.389)
(amarelo)

 Indicador de advertência do sistema de direção eletroassistida *¹ (→P.389)
(vermelho)

 Indicador de advertência de patinamento *¹ (→P.389)

 Indicador de advertência do freio de estacionamento (→P.389)
(pisca)

 Indicador de advertência do brake hold acionado *¹ (→P.389)
(Pisca)

 Indicador de advertência de desligamento do Sensor de Estacionamento (→P.390)
(Pisca)

 Indicador RCTA OFF *¹ (→P.390)
(Pisca)

 Indicador de advertência de baixo nível de combustível (→P.390)

 Indicador de advertência do motorista e do passageiro dianteiro (→P.390)

 Indicadores de advertência do cinto de segurança dos passageiros traseiros *² (→P.391)

 Indicador de advertência do Sistema de Sobreposição do Freio/Indicador de advertência do Controle de Tração *² (→P.391)

 Indicador LDA (→P.391)
(laranja)

 Indicador de advertência PCS *¹ (→P.392)
(pisca ou ilumina)

 Indicador de advertência de superaquecimento do sistema híbrido *² (→P.392)

 Indicador de advertência de carga baixa da bateria de tração *² (→P.392)
(laranja)

*¹: Estas luzes irão acender quando o botão de partida for colocado em ON (LIGADO), com o objetivo de indicar que a inspeção do sistema está sendo executada. As luzes irão apagar após a partida do sistema híbrido ou após alguns segundos. Pode haver uma falha em um sistema se as luzes não acende-

rem ou não apagarem. Providencie a inspeção do veículo em uma Concessionária Autorizada Lexus.

*2: Esse indicador acende no computador de bordo colorido.

⚠ ATENÇÃO

■ Se um indicador de advertência do sistema de segurança não acender

Se um indicador do sistema de segurança, como os indicadores de advertência do Sistema de Freio Antitravamento (ABS) e sistema de airbag não acenderem após o acionamento do sistema híbrido, é possível que estes sistemas não estejam disponíveis para ajudar a proteger você em caso de acidente, podendo resultar em ferimentos graves ou fatais. Neste caso, providencie a inspeção do veículo em uma Concessionária Autorizada Lexus imediatamente.

Indicadores

Os indicadores informam o motorista sobre o estado de funcionamento dos diversos sistemas do veículo.

	Indicador do sinalizador de direção (→P.164)
	Indicador do farol baixo (→P.171)
	Indicador do farol alto (→P.171)
	Indicador do farol alto Automático (→P.177)
	Indicador da luz de neblina dianteira (→P.179)
	Indicador da luz de neblina traseira (→P.179)
	Indicador de advertência do PCS*1,2 (→P.192)
	Indicador do controle de velocidade*3 (→P.207, 216)



Indicador do controle de velocidade adaptativo*3 (→P.207, 216)



Indicador "SET" do controle de velocidade*3 (→P.207, 216)



Indicador LDA (→P.199)



Indicador LDA (→P.199)



Indicador LDA (→P.199)



Indicadores dos espelhos retrovisores externos BSM*3,4 (→P.218, 231)



Indicador BSM (→P.218)



Indicador de desligamento do Sensor de Estacionamento*2 (→P.225)



Indicador RCTA OFF*1,2 (→P.231)



Indicador de patinamento*1,4 (→P.242)



Indicador VSC OFF*1,2 (→P.242)



Indicador da Smartkey*3 (→P.122)



Indicador "READY" (→P.153)



Interruptor do modo condução EV (→P.157)



Indicador do freio de estacionamento (→P.165)



Indicador do brake hold no modo de espera*1 (→P.168)



Indicador do brake hold acionado*1 (→P.168)



Indicador EV*5 (→P.59)



Indicador de baixa temperatura externa ^{*3,6}
(→P.76, 80)



Indicador de segurança ^{*7}
(→P.65, 66)

● Indicadores do modo de condução

► Exceto para modelos F-Sport



Indicador do modo Custom
(→P.238)



Indicador do modo ECO
(→P.238)



Indicador do modo Sport
(→P.238)



Indicador do modo Sport S
(→P.238)



Indicador do modo Sport S+
(→P.238)

► Modelos F-Sport



Indicador do modo Custom
(→P.238)



Indicador do modo ECO
(→P.238))



Indicador do modo Sport S
(→P.238))



Indicador do modo Sport S+
(→P.238))

*1: Estas luzes irão acender quando o botão de partida for colocado em ON (LIGADO), com o objetivo de indicar que a inspeção do sistema está sendo executada. As luzes irão apagar após a partida do sistema híbrido, ou após alguns segundos. Pode haver uma falha em um sistema se as luzes não acenderem ou não apagarem. Providencie a inspeção do veículo em uma Concessionária Autorizada Lexus.

*2: A luz acende quando o sistema é desativado.

*3: Esse indicador acende no computador de bordo colorido.

*4: O indicador pisca para indicar que o sistema está funcionando.

*5: Exceto para modelos F-Sport: Esse indicador acende no computador de bordo colorido.

*6: Quando a temperatura externa for de aproximadamente 3°C ou menos, o indicador piscará por aproximadamente 10 segundos e permanecerá aceso em seguida.

*7: Essa luz acende no painel central.

Instrumentos e medidores

■ Localizações dos instrumentos e dos medidores

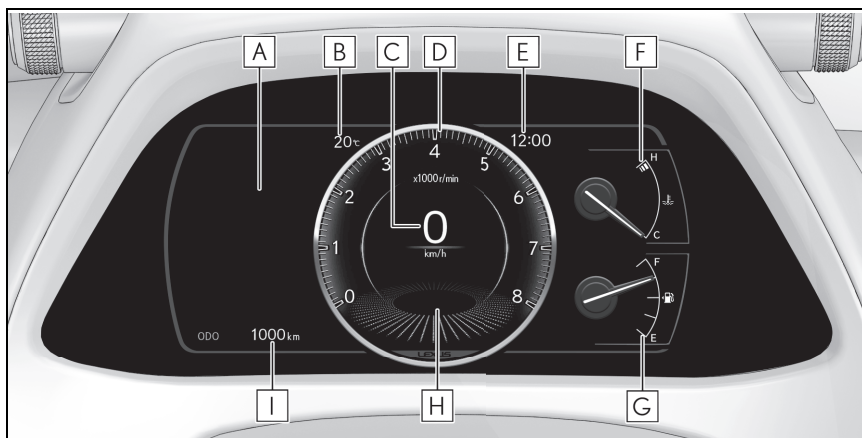

A localização de alguns itens exibidos e das unidades de medida podem diferir dependendo do destino do veículo.

A Computador de bordo colorido

Apresenta ao motorista uma variedade de dados do veículo (→P.85)

Exibe mensagens de advertência se uma falha ocorrer (→P.394)

B Temperatura externa

Exibe a temperatura externa na faixa de -40°C a 50°C

O indicador de baixa temperatura externa acende quando a temperatura ambiente é de 3°C ou menos

C Velocímetro

D Indicador do Sistema Híbrido/tacômetro

Exibe a saída do sistema híbrido ou o nível de regeneração (→P.77)

Essa tela muda para um tacômetro dependendo do modo de condução, e pode ser configurada para exibir o tacômetro em qualquer modo de condução na tela de configurações. (→P.78, 84)

E Relógio

O tempo exibido está vinculado ao relógio analógico no painel central. (→P.280)

F Medidor de temperatura do líquido de arrefecimento do motor

Apresenta a temperatura do líquido de arrefecimento do motor

G Medidor de combustível

Apresenta a quantidade de combustível restante no reservatório

H Posição da alavanca de mudança de marchas/faixa de marcha (→P.159)

I Visor do hodômetro parcial e do hodômetro (→P.78)

■ Indicador do Sistema Híbrido

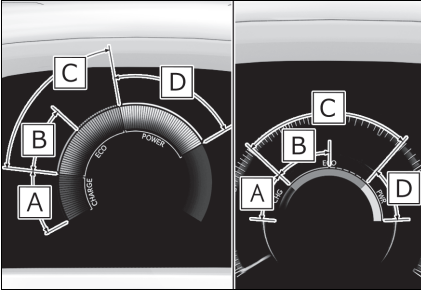

A Área de carregamento

Exibe a condição de ^{*} regeneração.

A energia regenerada será utilizada para carregar a bateria híbrida (bateria de tração).

B Área Híbrida Ecológica

Mostra que a potência do motor a combustão não está sendo usada com frequência.

O motor a combustão vai parar automaticamente e reiniciará sob diversas condições.

C Área ecológica

Mostra que o veículo está sendo dirigido no modo ecológico.

O modo de condução ecológica pode ser selecionado ao manter a exibição da barra dentro da área Eco.

D Área de potência

Mostra que a autonomia ecológica está sendo excedida (durante a condução de plena potência, etc.)

*: Quando utilizada nesse manual, a regeneração refere-se à conversão de energia criada pelo movimento do veículo em energia elétrica.

■ Rotação do motor

Em veículos híbridos, a velocidade do motor é precisamente controlada para auxiliar a aprimorar a eficiência do combustível e reduzir as emissões do escapamento, etc.

A velocidade exibida do motor pode diferir mesmo quando as condições de operação e de condução do veículo forem as mesmas.

■ O Indicador do Sistema Híbrido é exibido nas seguintes situações quando

○ Indicador do Sistema Híbrido é exibido nas seguintes situações:

- A alavanca de mudança de marchas estiver na posição D ou S.
- O modo de condução não é o modo Esportivo.

■ Visor de temperatura externa

● Nas situações abaixo, a temperatura externa correta poderá não ser apresentada ou a exibição poderá demorar mais que o normal para ser alterada:

- Ao parar ou conduzir em baixas velocidades (abaixo de 20 km/h)
- Quando a temperatura externa for alterada repentinamente (na entrada/saída de garagem, túnel, etc.)
- Quando "--" ou "E" for exibido, é possível que o sistema esteja apresentando uma falha. Leve o veículo a uma Concessionária Autorizada Lexus.

■ Visor de cristal líquido

→P.86

■ Personalização

Os medidores e instrumentos podem ser personalizados em  do computador de bordo colorido. (→P.439)

⚠️ ATENÇÃO

■ Computador de bordo colorido em baixas temperaturas

Deixe o interior do veículo aquecer antes de utilizar o visor de informações de cristal líquido. Em temperaturas extremamente baixas, o visor de informações poderá responder lentamente, e as alterações do visor podem apresentar atraso.

Por exemplo, se houver um atraso entre a mudança de marchas e um novo número de marcha exibido no visor. Este atraso pode fazer com que o motorista reduza novamente a marcha, causando frenagem do motor rápida ou excessiva, o que pode ocasionar um acidente resultando ferimentos graves ou fatais.

⚠️ NOTA

■ Para evitar danos ao motor e a seus componentes

- Não permita que o indicador do tacômetro entre na área vermelha, que indica rotação máxima do motor.
- O motor estará sujeito a superaquecimento se o medidor de temperatura do líquido de arrefecimento do motor estiver na área vermelha (H). Neste caso, pare imediatamente o veículo em um local seguro e verifique o motor quando ele estiver totalmente frio. (→P.420)

Tela do hodômetro e do hodômetro parcial

■ Itens apresentados

● Hodômetro

Exibe a distância total percorrida pelo veículo na tela.

● Hodômetro parcial A* /hodômetro parcial B*

Apresenta a distância percorrida pelo veículo desde a última reinicialização. Os hodômetros parciais A e B podem ser usados para registrar e exibir distâncias diferentes separadamente.

● Distância até a próxima troca de óleo do motor

Exibe a distância que o veículo pode ser dirigido até que uma mudança de óleo seja necessária.

■ Alterar o visor

Cada vez que o Interruptor “ODO TRIP” (hodômetro/hodômetro parcial) for pressionado, o item exibido será alterado. Quando o hodômetro parcial for exibido, pressionar e segurar o interruptor vai reiniciá-lo.

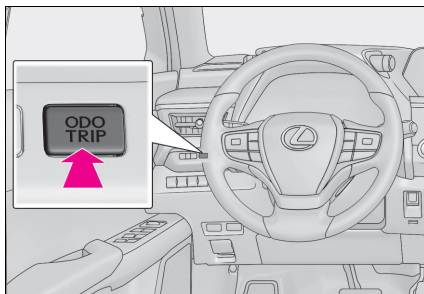

■ Pop-up

A distância restante até a próxima troca de óleo do motor será exibida por meio de uma mensagem de advertência, que indicará a necessidade urgente ou indispensável da manutenção do óleo.

Alterar o brilho da iluminação do painel de instrumentos

A intensidade da iluminação do painel de instrumentos pode ser ajustada.

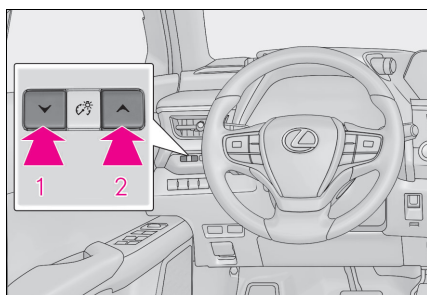

- 1 Mais escuro
- 2 Mais claro

■ Ajuste de brilho do painel de instrumentos

Os níveis de brilho do painel de instrumentos quando as áreas adjacentes estiverem claras (durante o dia) e escuras (durante a noite) podem ser ajustados individualmente.

Instrumentos e medidores (modelos F- Sport)

■ Localizações dos instrumentos e dos medidores

Quando o medidor principal estiver na posição lateral, alguns dos medidores serão exibidos e a disposição dos medidores mudará.

► Quando o medidor principal está na posição central

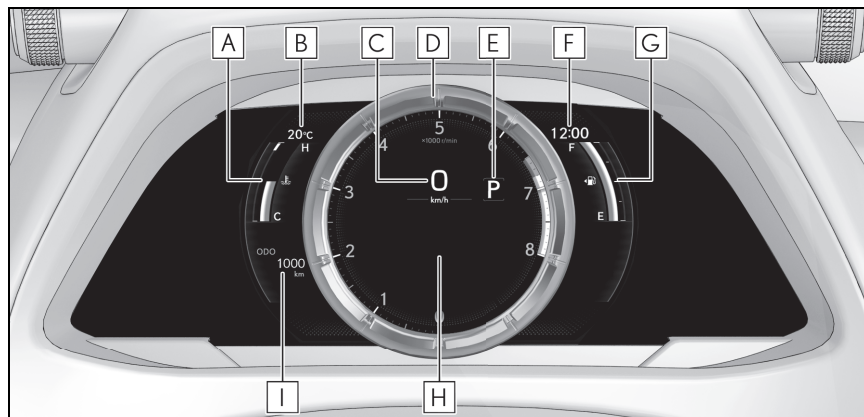

A Medidor de temperatura do líquido de arrefecimento do motor

Apresenta a temperatura do líquido de arrefecimento do motor

B Temperatura externa

Exibe a temperatura externa na faixa de -40°C a 50°C

O indicador de baixa temperatura externa acende quando a temperatura ambiente é de 3°C ou menos

C Velocímetro

D Indicador do Sistema Híbrido/tacômetro

Exibe a saída do sistema híbrido ou o nível de regeneração (→P.77)

Essa tela muda para um tacômetro dependendo do modo de condução, e pode ser configurada para exibir o tacômetro em qualquer modo de condução na tela de configurações. (→P.77, 89)

- Indicador de rotação
- Pico de rotação

E Posição da alavanca de mudança de marchas/faixa de marcha (→P.159)

F Relógio

O tempo exibido está vinculado ao relógio analógico no painel central. (→P.280)

G Medidor de combustível

Apresenta a quantidade de combustível restante no reservatório

H Computador de bordo colorido

Apresenta ao motorista uma variedade de dados do veículo (→P.85)

Exibe mensagens de advertência se uma falha ocorrer (→P.394)

I Visor do hodômetro parcial e do hodômetro (→P.84)

▶ Quando o medidor principal está na posição lateral

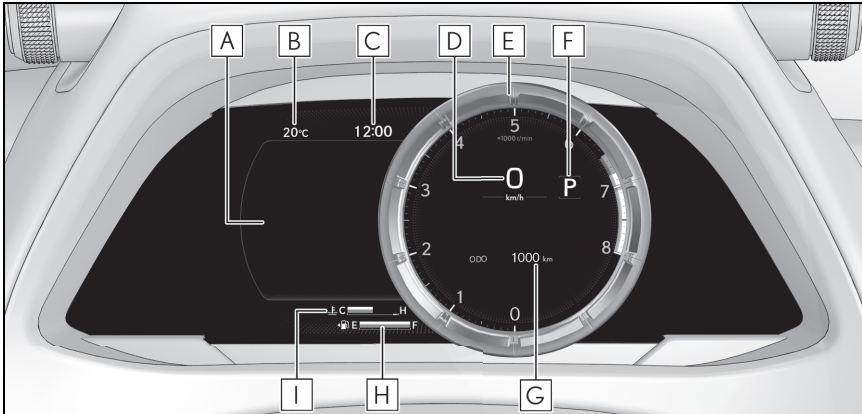
**A** Computador de bordo colorido

Apresenta ao motorista uma variedade de dados do veículo (→P.85)

Exibe mensagens de advertência se uma falha ocorrer (→P.394)

B Temperatura externa

Exibe a temperatura externa na faixa de -40°C a 50°C

O indicador de baixa temperatura externa acende quando a temperatura ambiente é de 3°C ou menos

C Relógio

O tempo exibido está vinculado ao relógio analógico no painel central. (→P.280)

D Velocímetro**E** Indicador do Sistema Híbrido/tacômetro

Exibe a saída do sistema híbrido ou o nível de regeneração (→P.77)

Essa tela muda para um tacômetro dependendo do modo de condução, e pode ser configurada para exibir o tacômetro em qualquer modo de condução na tela de configurações. (→P.78, 84)

- Indicador de rotação

- Pico de rotação

F Posição da alavanca de mudança de marchas/faixa de marcha (→P.159)**G** Visor do hodômetro parcial e do hodômetro (→P.84)**H** Medidor de combustível

Apresenta a quantidade de combustível restante no reservatório

I Medidor de temperatura do líquido de arrefecimento do motor
Apresenta a temperatura do líquido de arrefecimento do motor

■ Indicador do Sistema Híbrido

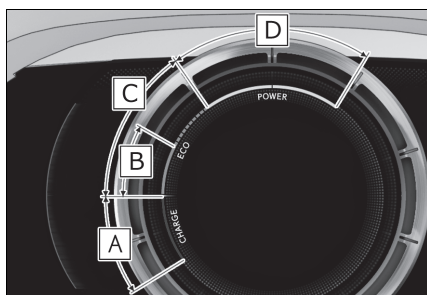

A Área de carregamento

Exibe a condição de * regeneração.

A energia regenerada será utilizada para carregar a bateria híbrida (bateria de tração).

B Área Híbrida Ecológica

Mostra que a potência do motor a combustão não está sendo usada com frequência.

O motor a combustão vai parar automaticamente e reiniciará sob diversas condições.

C Área ecológica

Mostra que o veículo está sendo dirigido no modo ecológico.

O modo de condução ecológica pode ser selecionado ao manter a exibição da barra dentro da área Eco.

D Área de potência

Mostra que a autonomia ecológica está sendo excedida (durante a condução de plena potência.)

* Quando utilizada nesse manual, a regeneração refere-se à conversão de energia criada pelo movimento do veículo em energia elétrica.

■ Indicador de rpm

Quando a velocidade do motor atingir a velocidade configurada ou a área vermelha, um indicador anular (**A**) será exibido no tacômetro.

Os indicadores serão exibidos em cor âmbar quando a velocidade do motor atingir a configuração ajustada, e em vermelho, quando a velocidade do motor permear a área vermelha.

A velocidade do motor, na qual o indicador de rpm começará a ser exibido, pode ser ajustada em  do computador de bordo colorido. (→P.86)

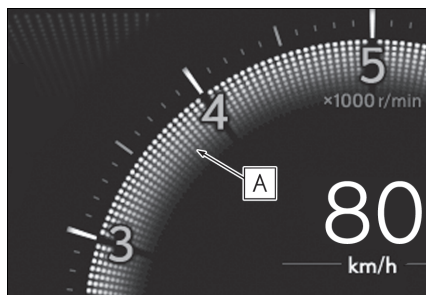

■ Pico de rotação

Quando a velocidade do motor atingir ou exceder 4000 rpm, o tacômetro exibirá a rotação máxima atingida de forma esmaecida por, aproximadamente, 1 segundo.

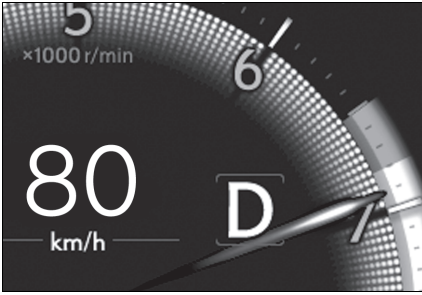

■ Rotação do motor

Em veículos híbridos, a velocidade do motor é precisamente controlada para auxiliar a aprimorar a eficiência do combustível e reduzir as emissões do escapamento, etc.

A velocidade exibida do motor pode diferir mesmo quando as condições de operação de condução do veículo forem as mesmas.

■ O Indicador do Sistema Híbrido é exibido nas seguintes situações quando

O Indicador do Sistema Híbrido é exibido nas seguintes situações:

- A alavanca de mudança de marchas estiver na posição D ou S.
- O modo de condução não é o modo Esportivo.

■ Visor de temperatura externa

- Nas situações abaixo, a temperatura externa correta poderá não ser apresentada ou a exibição poderá demorar mais que o normal para ser alterada:
 - Ao parar ou conduzir em baixas velocidades (abaixo de 20 km/h)
 - Quando a temperatura externa for alterada repentinamente (na entrada/saída de garagem, túnel, etc.)

- Quando “-” ou “E” for exibido, é possível que o sistema esteja apresentando uma falha. Leve o veículo a uma Concessionária Autorizada Lexus.

■ Visor de cristal líquido

→P.86

■ Personalização

Os medidores e instrumentos podem ser personalizados em  do computador de bordo colorido. (→P.439)

▲ ATENÇÃO

■ Computador de bordo colorido em baixas temperaturas

Deixe o interior do veículo aquecer antes de utilizar o visor de informações de cristal líquido. Em temperaturas extremamente baixas, o visor de informações poderá responder lentamente, e as alterações do visor podem apresentar atraso.

Por exemplo, se houver um atraso entre a mudança de marchas e um novo número de marcha exibido no visor. Este atraso pode fazer com que o motorista reduza novamente a marcha, causando frenagem do motor rápida ou excessiva, o que pode ocasionar um acidente resultando ferimentos graves ou fatais.

▲ NOTA

■ Para evitar danos ao motor e a seus componentes

- Não permita que o indicador do tacômetro entre na área vermelha, que indica rotação máxima do motor.
- O motor estará sujeito a superaquecimento se o medidor de temperatura do líquido de arrefecimento do motor estiver na área vermelha (H). Neste caso, pare imediatamente o veículo em um local seguro e verifique o motor quando ele estiver totalmente frio. (→P.420)

Tela do hodômetro e do hodômetro parcial

■ Itens apresentados

● Hodômetro

Exibe a distância total percorrida pelo veículo na tela.

● Hodômetro parcial A/hodômetro parcial B

Apresenta a distância percorrida pelo veículo desde a última reinicialização. Os hodômetros parciais A e B podem ser usados para registrar e exibir distâncias diferentes separadamente.

● Distância até a próxima revisão periódica

Exibe a distância que o veículo pode ser dirigido até que uma revisão periódica seja necessária.

■ Alterar o visor

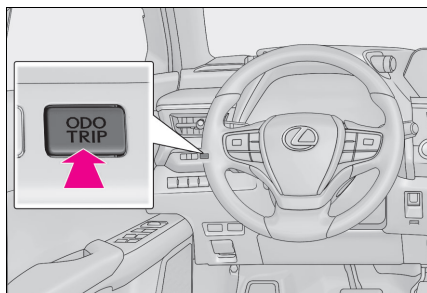

Cada vez que o interruptor “ODO TRIP” for pressionado, o item exibido será alterado. Quando o hodômetro parcial for exibido, pressionar e segurar o interruptor vai reiniciá-lo.

■ Pop-up

A distância restante até a próxima revisão periódica será exibida por meio de uma mensagem de advertência, que indicará a necessidade urgente ou indispensável da revisão periódica.

Alterar o brilho da iluminação do painel de instrumentos

A intensidade da iluminação do painel de instrumentos pode ser ajustada.

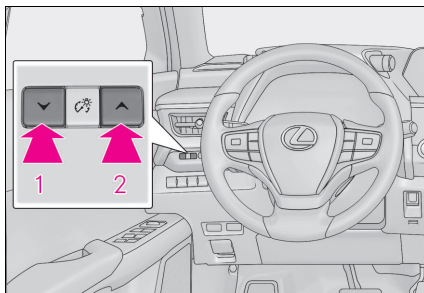

1 Mais escuro

2 Mais claro

■ Ajuste de brilho do painel de instrumentos

Os níveis de brilho do painel de instrumentos quando as áreas adjacentes estiverem claras (durante o dia) e escuras (durante a noite) podem ser ajustados individualmente.

Alterar a tela

A tela pode ser alternada entre as posições central e lateral.

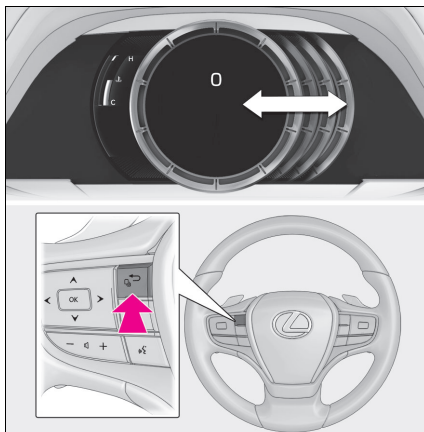

Computador de bordo colorido

Ícones da tela e do menu

■ Visor (exceto para modelos F-Sport)

Ao selecionar os ícones do menu no computador de bordo colorido, uma variedade de informações relacionadas à condução pode se exibida. O computador de bordo colorido também pode ser utilizado para alterar as configurações de exibição e do veículo.

Telas instantâneas de advertência e de sugestão também estão disponíveis em situações específicas.



■ Visor (modelos F-Sport)

- ▶ Quando o medidor principal está na posição central

O computador de bordo colorido disponibiliza uma variedade de informações relacionadas à condução para o motorista.

Telas instantâneas de advertência e de sugestão também estão disponíveis em situações específicas.

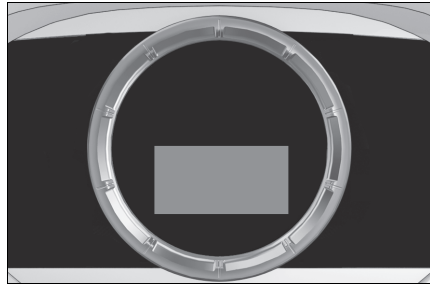

- ▶ Quando o medidor principal está na posição lateral

Ao selecionar os ícones do menu no computador de bordo colorido, uma variedade de informações relacionadas à condução pode se exibida. O computador de bordo colorido também pode ser utilizado para alterar as configurações de exibição e do veículo.

Telas instantâneas de advertência e de sugestão também estão disponíveis em situações específicas.

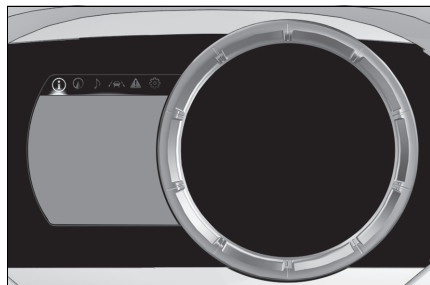

■ Ícones do menu

Os ícones do menu serão exibidos pressionando **<** ou **>** dos interruptores de controle do computador de bordo colorido (→P.87).

Modelos F-Sport: Os ícones do menu podem ser disponibilizados quando o medidor principal está na posição lateral.



Visor das informações de condução (→P.87)



Visor vinculado ao sistema de navegação(→P.89)



Visor vinculado ao sistema de áudio (→P.89)



Visor das informações de suporte à condução (→P.89)



Visor de mensagem de advertência (→P.394)



Visor de configurações (→P.89)

■ Tela da imagem de abertura

Quando o botão de partida estiver em ACC (ACESSÓRIOS) ou ON (LIGADO), a imagem de abertura será exibida no computador de bordo colorido.

Enquanto a imagem de abertura estiver sendo exibida, a tela dos medidores não poderá ser alterada, mesmo se o modo de condução for alterado. Quando a imagem de abertura for finalizada, a tela dos medidores para o modo selecionado atualmente será exibida.

■ Visor de cristal líquido

Pequenas manchas ou manchas de luz podem aparecer no visor. Este fenômeno é característico em visores de cristal líquido, e não há problemas em continuar o uso do visor.

⚠ ATENÇÃO

■ Cuidados com o uso durante a condução

- Ao operar o computador de bordo colorido durante a condução, preste atenção extra à segurança da área em volta do veículo.
- Não fixe o olhar continuamente no computador de bordo colorido durante a condução, pois isso pode impedir que pedestres e objetos na rua, que estão à frente do veículo, sejam notados.

■ Computador de bordo colorido em baixas temperaturas

→P.78, 83

Alterar a tela dos medidores

O computador de bordo colorido é acionado usando os interruptores de controle do computador de bordo colorido.

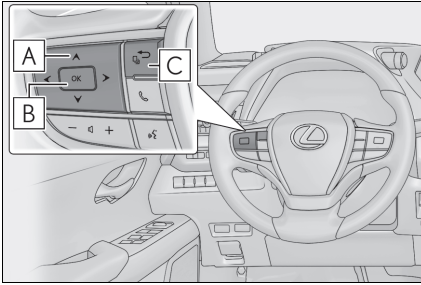

- A** < / > : Seleciona os ícones do menu
 ▲ / ▼ : Altera o conteúdo exibido, desliza a tela para cima e para baixo ou move o cursor para cima e para baixo
- B** Pressionar: Inserir/Configurar
 Pressionar e manter pressionado: Reinicializar
- C** Move o medidor principal* ou retorna para a tela anterior
- D** Fazer/receber chamada e exibição de histórico
 Vinculado ao sistema de viva-voz, fazer e receber chamadas é exibido. Para mais detalhes sobre o sistema de viva-voz, consulte o Manual de Proprietário de Multimídia e Navegação.

*: Modelos F-Sport

Informações de condução

■ Exibir itens (exceto modelos F-Sport)

Pressione < ou > dos interruptores de controle do computador de bordo colorido e selecione ⓘ. Em seguida, pressione ▲ ou ▼ para exibir os seguintes itens:

- Informações de condução 1
- Informações de condução 2
- Monitor de energia (→P.96)
- Pressão dos pneus
- Monitor desligado

■ Exibir itens (modelos F-Sport)

▶ Quando o medidor principal está na posição central

Pressione ▲ ou ▼ do interruptor de controle do computador de bordo colorido para exibir os seguintes itens:

- Informações de condução 1
- Informações de condução 2
- Monitor desligado
- Pressão dos pneus

▶ Quando o medidor principal está na posição lateral

Pressione < ou > dos interruptores de controle do computador de bordo colorido e selecione ⓘ. Em seguida, pressione ▲ ou ▼ para exibir os seguintes itens:

- Informações de condução 1
- Informações de condução 2
- Monitor de energia (→P.96)
- Força G
- Pressão dos pneus
- Monitor desligado

■ Info de condução 1/

Info de condução 2

Duas informações de condução a seguir podem ser exibidas em cada tela. Itens exibidos podem ser alterados por meio do . (→P.86)

Utilize os valores exibidos apenas como referência.

● Consumo de combustível atual

Exibe o consumo atual de combustível instantaneamente

● Consumo médio de combustível

Após a reinicialização: Exibe o consumo médio de combustível ao reinicializar o visor^{*1}

Após a partida: Exibe o consumo médio de combustível a partir do momento em que foi dada a partida no sistema híbrido

Após o abastecimento: Exibe o consumo médio de combustível após o abastecimento

● Velocidade média

Após a reinicialização: Exibe a velocidade média do veículo ao reinicializar o visor^{*1}

Após a partida: Velocidade média do veículo a partir do momento em que foi dada a partida no sistema híbrido

● Tempo de condução

Após a reinicialização: Exibe o tempo decorrido do veículo ao reinicializar o visor^{*1}

Após a partida: Exibe o tempo decorrido desde que o sistema híbrido foi acionado

● Distância percorrida

Exibe a autonomia com o combustível restante^{*2, 3}

Exibe a distância dirigida após o acionamento do sistema híbrido

● Outro

Sem itens

^{*1}: Para reinicializar, exiba o item desejado e pressione e mantenha pressionado "OK" dos interruptores de controle do computador de bordo colorido.

^{*2}: Esta distância é calculada conforme o consumo médio de combustível. Como resultado, a autonomia real poderá ser diferente do valor apresentado.

^{*3}: Quando somente uma pequena quantidade de combustível for adicionada ao reservatório, o mostrador poderá não ser atualizado.

Ao reabastecer, desligue o botão de partida. Caso o veículo seja reabastecido sem desligar o botão de partida, o visor pode não ser atualizado.

Informações de condução

■ Força G (modelos F-Sport)

Exibe as forças-G laterais do veículo.

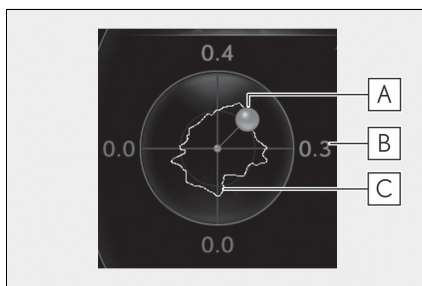

A Força G de aceleração no veículo

B Valor da força G atual (valor analisado das forças G dianteira/traseira e esquerda/direita)

C Gravação das forças G máximas

Essa tela é destinada para ser utilizada como uma linha-guia. Dependendo de fatores como as condições da superfície da estrada, a temperatura e a velocidade do veículo, o visor pode não mostrar as condições reais do veículo.

- Reinicializar a gravação das forças G máximas

Pressione e mantenha o interruptor “OK” do interruptor de controle do computador de bordo colorido pressionado para reinicializar o registro.

- Função de retenção do pico

Se forem geradas forças-G laterais maiores que 0,5, o visor de valor da força-G se mudará para a cor âmbar e será mantido por 2 segundos.

■ Pressão dos pneus

→P.360

■ Monitor Desligado

Exibe uma tela em branco.

Visor vinculado ao sistema de navegação (exceto modelo Dynamic)

Selecione para exibir as seguintes informações vinculadas ao sistema de navegação.

- Orientação de rotas para destino
- Tela da bússola

■ Orientação de rotas para o visor de destino

Se a orientação de rotas para a tela de destino for disponibilizada no head-up display (HUD), ela não será exibida no computador de bordo colorido. (→P.91)

Visor vinculado ao sistema de áudio

Selecione para permitir a seleção de uma fonte de áudio ou trilha nos medidores, usando os interruptores de controle do computador de bordo colorido.

Visor das informações de suporte à condução

Selecione para exibir a condição operacional dos seguintes sistemas:

- Alerta de Desvio de Faixa (LDA) (→P.199)
- Controle de Velocidade Adaptativo (ACC) (→P.207)
- Controle de Velocidade (CC) (→P.216)

Tela de mensagem de advertência

Selecione para exibir mensagens de advertência e as medidas a serem tomadas se uma falha for detectada. (→P.394)

Tela de configurações

■ Configurações de exibição do medidor que podem ser alteradas

- Idioma

Selecione para alterar o idioma exibido.

- Unidades

Selecione para alterar as unidades de medida exibidas.

- Tela do velocímetro (exceto para modelos F-Sport)

Selecione para ajustar o visor do velocímetro como digital/analógico.

- Info de condução 1/Info de condução 2

Selecione para escolher até 2 itens (→P.88) que serão exibidos em cada tela de Informações sobre condução (tela 1 de Informações de condução e tela 2 de informações de condução), respectivamente.

● Relógio

Selecione para alternar entre os formatos de exibição de 12 horas e de 24 horas.

● Pop-up

Selecione para habilitar/desabilitar algumas das telas instantâneas para cada sistema relevante.

● Cor

Selecione para alterar as cores acentuadas na tela, tais como a cor do cursor.

● Configuração do tacômetro

Selecione para configurar a tela do Indicador do Sistema Híbrido ou o tacômetro de cada modo de condução.

● Indicador de rpm (modelos F-Sport)

- Selecione habilitar/desabilitar o indicador de rpm.
- Selecione para configurar a velocidade do motor na qual o indicador de rpm (âmbar) começará a ser disponibilizado.

● Pico de rpm (modelos F-Sport)

Selecione para habilitar/desabilitar o pico de rpm.

● Indicador EV

Selecione para habilitar/desabilitar o indicador EV.

● Configurações de fábrica

Selecione para redefinir as configurações da tela do medidor para o ajuste de fábrica.

■ Suspensão da tela de configurações

- Algumas configurações não podem ser alteradas durante a condução. Quando for necessário alterar as configurações, estacione o veículo em um local seguro.
- Se uma mensagem de advertência for apresentada, a operação da tela de configurações será suspensa.

 **ATENÇÃO**

■ **Cuidados durante a configuração dos visores**

Certifique-se de que o veículo esteja estacionado em um local com ventilação adequada, uma vez que é necessário que o sistema híbrido esteja em funcionamento durante a configuração do visor. Em um local fechado, como em uma garagem, poderá haver acúmulo e entrada de gases no veículo incluindo o monóxido de carbono (CO) que é nocivo. Isto poderá resultar em morte ou riscos graves à saúde.

 **NOTA**

■ **Durante a configuração dos visores**

Para evitar a descarga da bateria de 12 volts, certifique-se de que o sistema híbrido esteja funcionando durante a personalização dos dispositivos do visor.

Função de sugestão

Exibe sugestões para o motorista nas seguintes situações. Para selecionar uma resposta à sugestão exibida, utilize os interruptores de controle do computador de bordo colorido.

■ **Sugestão para habilitar a tampa traseira elétrica.**

Se o sistema de tampa traseira elétrica estiver desabilitado em  do computador de bordo colorido (→P.86) e o interruptor da tampa traseira elétrica no painel de instrumentos for acionado, uma mensagem de sugestão será exibida perguntando se você gostaria de habilitar o sistema da tampa traseira elétrica. Para habilitar o sistema da tampa traseira elétrica, selecione “Yes” (Sim).

Depois de habilitar o sistema da tampa traseira elétrica, pressione o interruptor da tampa traseira elétrica nova-

mente para abrir ou fechar a tampa traseira elétrica.

■ Sugestão para ligar os faróis

Se o interruptor dos faróis estiver em outra posição diferente de  ou AUTO, e a velocidade do veículo estiver em 5 km/h ou mais por certo período de tempo quando a área ao redor estiver escura, uma mensagem de sugestão será exibida.

■ Sugestão para desligar os faróis

Se os faróis forem deixados ligados por um determinado período de tempo com o interruptor do farol em  ou AUTO após o botão de partida ser colocado em OFF (DESLIGADO), uma mensagem de sugestão será exibida perguntando se você deseja desligar os faróis.

Para desligar os faróis, selecione “Yes” (Sim).

Se uma porta dianteira for aberta após o botão de partida ser colocado em OFF (DESLIGADO), essa mensagem de sugestão não será exibida.

■ Sugestão para fechar os vidros elétricos (vinculada ao funcionamento dos limpadores do para-brisa)

Se os limpadores do para-brisa forem acionados com um vidro aberto, uma mensagem de sugestão será exibida perguntando se você deseja fechar os vidros elétricos.

Para fechar todos os vidros elétricos, selecione “Yes” (Sim).

■ Personalização

Algumas funções podem ser personalizadas. (→P.438)

Head-up display (HUD)

O head-up display (HUD) projeta uma variedade de informações relacionadas à condução e a condição de funcionamento dos sistemas de suporte à condução no para-brisa.

Componentes do sistema

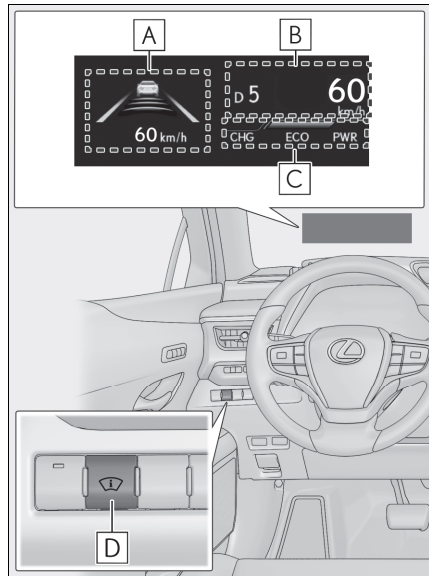

As ilustrações utilizadas nesse texto servem como exemplos e podem diferir da imagem que é realmente exibida no head-up display (HUD)

- A** Área de exibição do sistema de suporte à condução (→P.94)
 Área de exibição vinculada ao sistema de navegação

Exibe os itens seguintes que são vinculados ao sistema de navegação:

- Orientação de rotas para destino
- Nome da rua
- Bússola (Head-up Display (HUD))

B Área de exibição das informações de condução

Exibe os seguintes itens:

- Velocímetro
- Posição da alavanca de mudança de marchas/faixa de marcha (→P.159)

C Indicador do Sistema Híbrido/
Área de exibição do tacômetro (→P.95)**D** Interruptor do head-up display (HUD)**■ O head-up display (HUD) funcionará quando**

○ botão de partida estiver em ON (LIGADO).

■ Ao usar o head-up display (HUD)

○ head-up display (HUD) pode parecer escuro ou difícil de enxergar com o uso de óculos de sol, especialmente os óculos de sol polarizados. Ajuste o brilho do head-up display (HUD) ou remova seus óculos de sol.

■ Visor do nome da rua

Apenas nomes de rua que são incluídos nos dados do mapa serão exibidos.

■ Visor de temperatura externa

- Nas situações a seguir, a temperatura externa será exibida.
 - Quando a temperatura ambiente for aproximadamente 3°C ou inferior (Neste caso, a tela de temperatura externa será apresentada e o indicador de temperatura externa baixa piscará por aproximadamente 10 segundos).
 - Depois da imagem de abertura (→P.86) ser exibida (A tela de temperatura externa será apresentada por aproximadamente 10 segundos).
- Nas situações abaixo, a temperatura externa correta poderá não ser apresentada ou a exibição poderá demorar mais que o normal para ser alterada:
 - Ao parar ou conduzir em baixas velocidades (abaixo de 20 km/h)
 - Quando a temperatura externa for alterada repentinamente (na entrada/saída de garagem, túnel, etc.)

- Quando “-” ou “E” for exibido, é possível que o sistema esteja apresentando uma falha. Leve o veículo a uma Concessionária Autorizada Lexus.

⚠ ATENÇÃO**■ Ao usar o head-up display (HUD)**

- Confirme se o brilho e a posição da imagem do head-up display (HUD) não interferem na condução segura. O ajuste incorreto da posição ou do brilho da imagem pode obstruir a visão do motorista e levar a um acidente, resultando em ferimentos graves ou fatais.
- Não fixe o olhar continuamente no head-up display (HUD) durante a condução, pois isso pode impedir que pedestres, objetos na rua, que estão à frente do veículo, sejam notados.

⚠ NOTA**■ Projetor do head-up display (HUD)**

- Não coloque bebidas perto do projetor do head-up display (HUD). Se o projetor ficar úmido, isso pode resultar em falhas no funcionamento elétrico.

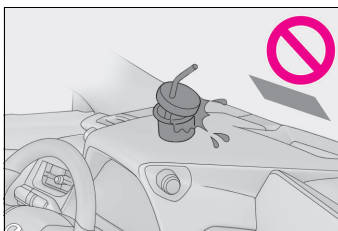

- Não coloque nada, nem mesmo adesivos, no projetor do head-up display (HUD). Fazer isso poderia interromper as indicações do head-up display (HUD).
- Não toque o interior do projetor do head-up display (HUD) nem introduza pontas afiadas ou algo semelhante no projetor. Fazer isso pode causar falhas mecânicas.

Usar o head-up display (HUD)

■ Habilitar/desabilitar o head-up display (HUD)

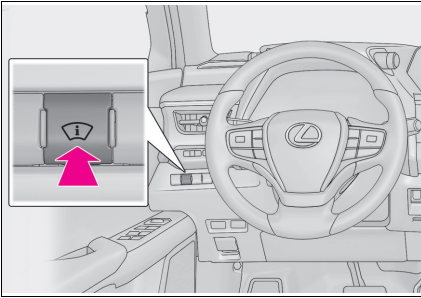

Pressionar o interruptor liga/desliga o head-up display (HUD).

■ Alteração das configurações do head-up display (HUD)

As seguintes configurações podem ser alteradas em  do computador de bordo colorido. (→P.86)

● Posição vertical e brilho do head-up display (HUD)

Selecione para ajustar a posição vertical e brilho do head-up display (HUD)

● Indicador do Sistema Híbrido/tacômetro

Selecione para exibir o Indicador do Sistema Híbrido, o tacômetro ou nenhum conteúdo.

*: Para ajustar este item, selecione  no computador de bordo, selecione "Vehicle Settings" (Configurações do Veículo) e selecione "HUD".

● Ícones da tela e do menu

Selecione para habilitar/desabilitar os seguintes itens:

- Orientação de rotas para destino/nome da rua

- Visor de sistema do suporte à condução *
- Bússola (Head-up Display (HUD))
- Condição da operação do sistema de áudio

*1: Para ajustar este item, selecione  no computador de bordo, selecione "Vehicle Settings" (Configurações do Veículo) e selecione "HUD".

*2: Certifique-se de habilitar essa exibição quando utilizar os sistemas de suporte à condução

● Ângulo do visor

Selecione para ajustar o ângulo do head-up display (HUD).

*: Para ajustar este item, selecione [figura] no computador de bordo, selecione "Vehicle Settings" (Configurações do Veículo) e selecione "HUD".

■ Habilitar/desabilitar o head-up display (HUD)

Se o head-up display (HUD) for desabilitado, ele permanecerá assim se o botão de partida for colocado em OFF (DESLIGADO) e, em seguida, ON (LIGADO).

■ Brilho do visor

O brilho do head-up display (HUD) pode ser ajustado no  do computador de bordo colorido. Além disso, ele é automaticamente ajustado de acordo com a luminosidade do ambiente.

■ Ajuste automático da posição do Head-up display (HUD)

A posição desejada do Head-up Display (HUD) pode ser gravada na memória e acessada automaticamente pelo sistema de memória da posição de condução. (→P.130)

■ Quando a bateria de 12 volts for desconectada

As configurações personalizadas da tela de projeção do para-brisa serão redefinidas.

ATENÇÃO

■ Cuidados para alterar as configurações do head-up display (HUD)

Certifique-se de que o veículo esteja estacionado em um local com ventilação adequada, uma vez que é necessário que o sistema híbrido esteja em funcionamento durante as alterações nas configurações do head-up display (HUD). Em um local fechado, como em uma garagem, poderá haver acúmulo e entrada de gases no veículo incluindo o monóxido de carbono (CO) que é nocivo. Isto poderá resultar em morte ou riscos graves à saúde.

NOTA

■ Ao carregar as configurações do Head-up display (HUD)

Para evitar a descarga da bateria de 12 volts, certifique-se de que o sistema híbrido esteja funcionando durante a troca das configurações do head-up display (HUD).

Pop-up

As telas instantâneas dos seguintes sistemas serão disponibilizadas quando necessário.

■ Sistemas de suporte à condução

Exibe uma mensagem de advertência/sugestão/orientação ou o estado de funcionamento de um sistema relevante.

- Sensor de Estacionamento (→P.224)
- Sistema de Sobreposição do Freio (→P.147)

● Controle de Tração (→P.147)

Detalhes do conteúdo exibidos no head-up display (HUD) podem diferir dos exibidos no computador de bordo colorido. Para mais informações, consulte a explicação de cada sistema.

■ Ícones

Esses ícones estão vinculados ao computador de bordo colorido

: Ícone de advertência principal

Exibido quando uma mensagem de advertência for apresentada no computador de bordo colorido. (→P.394)

: Ícone de informação

Exibido quando um pop-up de sugestão (→P.90) ou de orientação for exibido no computador de bordo colorido.

■ Mensagem de advertência

Algumas mensagens de advertência são exibidas quando necessário, de acordo com condições específicas.

Detalhes do conteúdo exibidos no head-up display (HUD) podem diferir dos exibidos no computador de bordo colorido.

■ Condição da operação do sistema de áudio

Exibido quando um interruptor da função de controle do áudio no volante de direção é acionado.

■ Condição do sistema viva-voz

Exibido quando o sistema viva-voz é acionado.

■ Quando um pop-up for exibido

Quando um pop-up for exibido, a exibição atual poderá não ser mais apresentada. Nesse caso, a exibição retornará após o pop-up desaparecer.

Indicador do sistema híbrido/ área de exibição do tacômetro

■ Indicador do sistema híbrido

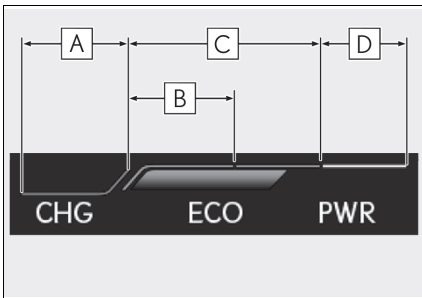

- A** Área de carregamento
- B** Área Híbrida Ecológica
- C** Área ecológica
- D** Área de potência

O conteúdo exibido é o mesmo que aquele apresentado no medidor (Indicador do Sistema Híbrido). Para mais detalhes, consulte P.77 ou P.82.

■ Tacômetro

Apresenta a rotação do motor em rotações por minuto.

Monitor de energia/tela de consumo

A condição de seu sistema híbrido e as informações sobre o consumo de combustível pode ser exibida no computador de bordo colorido e no Visor Central.

Exceto modelo Dynamic: O monitor de energia e a tela de consumo podem ser exibidos no visor lateral.

Componentes do sistema

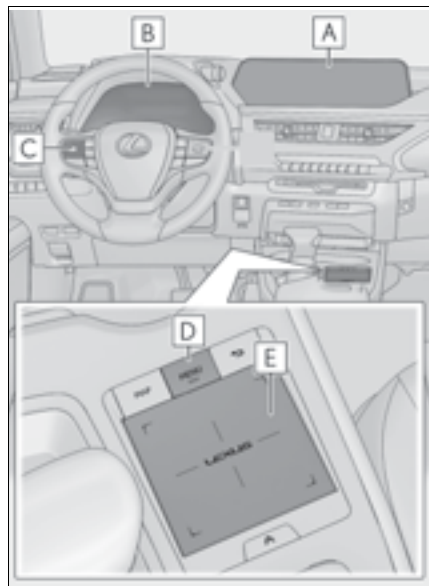

- A** Visor central
- B** Computador de bordo colorido
- C** Interruptores de controle do computador de bordo colorido
- D** Interruptor "MENU"
- E** Touchpad





Monitor de energia

► Visor Central

Pressione o interruptor “MENU” no Touch Remoto e, em seguida, selecione  na tela do menu.

Se a tela “Trip information” (Informação de viagem) ou “History” (Histórico) for exibida, selecione “Energy” (Energia).

► Computador de bordo colorido

Pressione  ou  dos interruptores de controle do computador de bordo colorido e selecione , e, em seguida, pressione  ou  para selecionar a tela do monitor de energia.

Quando o veículo for movido pelo motor elétrico (motor de tração)

Visor Central

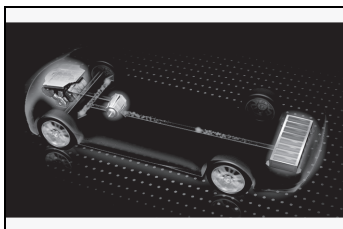

Computador de bordo colorido

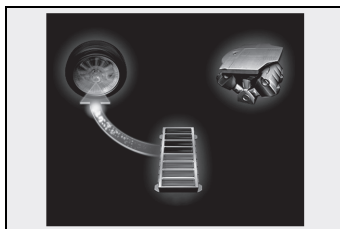

Quando o veículo for movido pelo motor elétrico e a combustão (motor de tração)

Visor Central

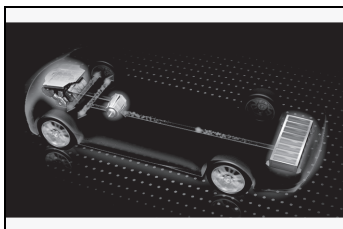

Computador de bordo colorido

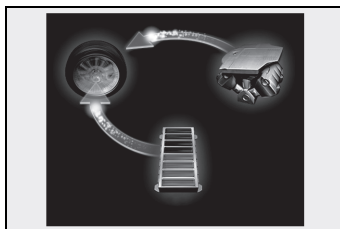

Quando o veículo for movido pelo motor a combustão

Visor Central

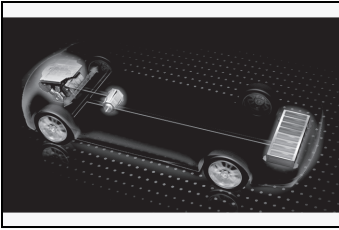

Computador de bordo colorido

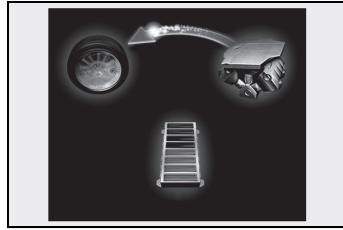

Quando o veículo estiver carregando a bateria híbrida (bateria de tração)

Visor Central

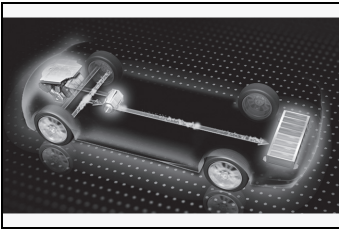

Computador de bordo colorido

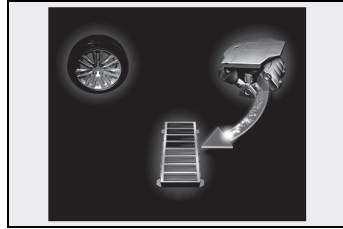
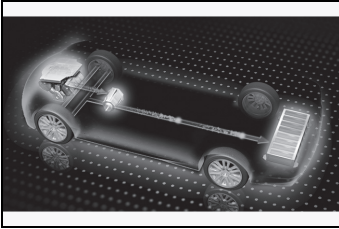
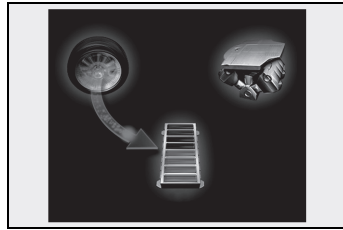

Quando não houver fluxo de energia

Visor Central

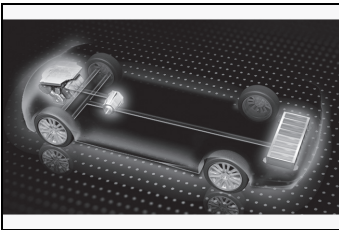

Computador de bordo colorido

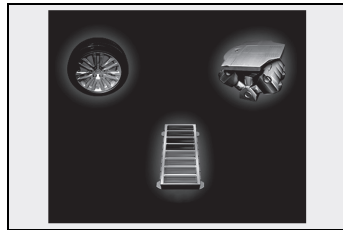

■ Especificação da bateria híbrida (bateria de tração)

▶ Visor central

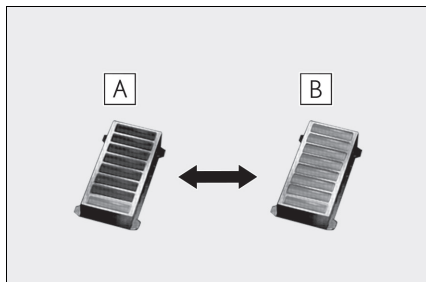

A Baixa

B Alta

▶ Computador de bordo colorido

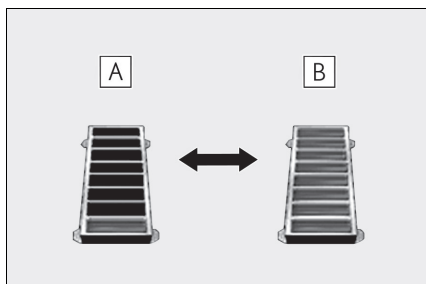

A Baixa

B Alta

Consumo

Pressione o interruptor “MENU” no Touch Remoto e, em seguida, selecione  na tela do menu.

■ Informação de viagem

Se uma tela diferente de “Trip information” (Informação de viagem) for exibida, selecione “Trip information” (Informação de viagem).

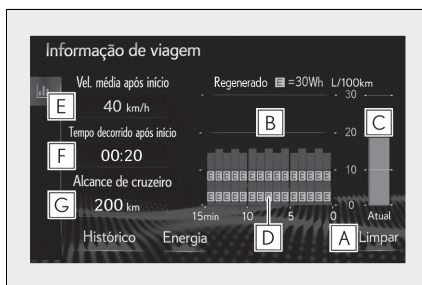

A Zerar os dados de consumo

B Consumo de combustível nos últimos 15 minutos

C Consumo de combustível atual

D Energia regenerada nos últimos 15 minutos

Um símbolo indica 30 Wh. São exibidos até 5 símbolos.

E Velocidade média do veículo desde que o sistema híbrido foi acionado.

F Tempo decorrido desde que o sistema híbrido foi acionado.

G Autonomia

O consumo médio de combustível relativo aos 15 minutos anteriores é dividido por cor em médias anteriores e médias obtidas desde a última vez que o botão de partida foi colocado em ON (LIGADO). Utilize o consumo médio de combustível apresentado como referência.

A imagem é apenas um exemplo e pode variar ligeiramente das condições reais.

Se uma tela diferente de “History” (Histórico) for exibida, selecione “History” (Histórico).

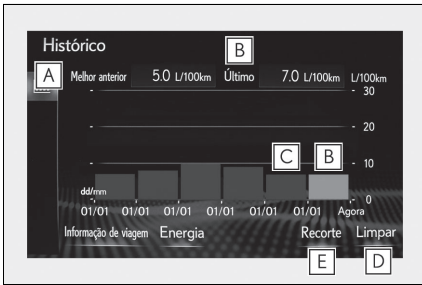

- A** Melhor consumo de combustível registrado
- B** Consumo de combustível mais recente
- C** Registro anterior do consumo de combustível
- D** Zerar os dados de consumo
- E** Atualizar os dados mais recentes do consumo de combustível

O histórico do consumo mais recente de combustível é dividido por cor em médias anteriores e o consumo médio de combustível desde a última atualização. Utilize o consumo médio de combustível apresentado como referência.

A imagem é apenas um exemplo e pode variar ligeiramente das condições reais.

■ Atualizar os dados do histórico

Atualize o consumo mais recente de combustível selecionando "Update" (Atualizar) para medir novamente o consumo de combustível atual.

■ Reinicializar os dados

Os dados de consumo de combustível podem ser excluídos selecionando "Clear" (Apagar).

■ Autonomia

Exibe a distância máxima estimada que pode ser percorrida com a quantidade de combustível restante.

Esta distância é calculada conforme o consumo médio de combustível. Como resultado, a autonomia real poderá ser diferente do valor apresentado.

Usar o visor lateral (modelos Luxury e F-Sport)

Exibe as informações do veículo no visor lateral (→P.255) e, em seguida, selecione ◀ ou ▶ para exibir a tela desejada.

■ Informação de viagem (tipo A)

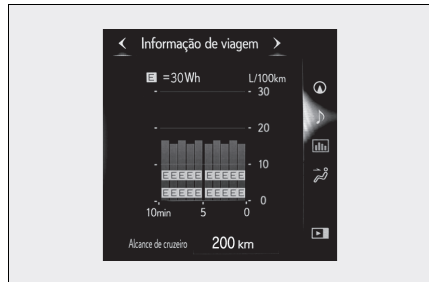

Mostra o consumo médio de combustível e energia regenerada dos últimos 10 minutos, em intervalos de 1 minuto, assim como a autonomia

Utilize o consumo médio de combustível apresentado apenas como referência.

■ Informação de viagem (tipo B)

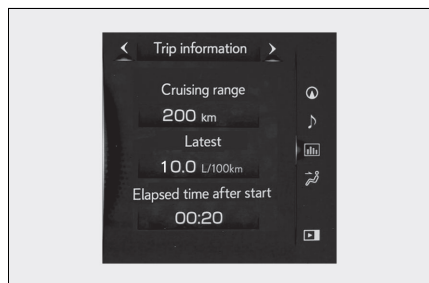

Exibe a autonomia, o consumo de combustível mais recente e o tempo decorrido desde que o sistema híbrido foi acionado.

Utilize o consumo médio de combustível apresentado apenas como referência.

■ Histórico



Exibe o consumo médio de combustível, o consumo médio de combustível anterior e o consumo de combustível mais alto.

Utilize o consumo médio de combustível apresentado apenas como referência.

■ Monitor de energia

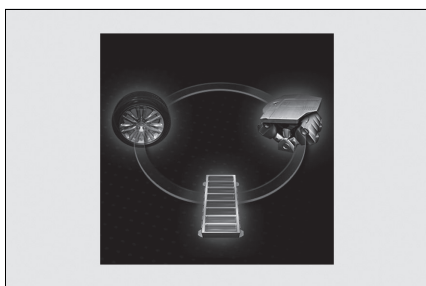

Exibe o funcionamento do sistema híbrido e o estado de recuperação de energia.

O conteúdo exibido é o mesmo que aquele apresentado no computador de bordo colorido. (→P.95)

5-1. Informações sobre a chave	
Chaves.....	102
5-2. Abertura, fechamento e travamento das portas	
Portas	104
Tampa traseira.....	109
Smart Entry & Start.....	122
5-3. Ajuste dos bancos	
Bancos dianteiros	127
Bancos traseiros	128
Memória da posição de condução	129
Apoios de cabeça	133
5-4. Ajuste do volante de direção e dos espelhos	
Volante de direção	135
Espelho retrovisor interno	136
Espelhos retrovisores externos	138
5-5. Abertura, fechamento dos vidros e do teto solar	
Vidros elétricos.....	140
Teto solar	142

Chaves

Tipos de chave

As chaves a seguir são fornecidas com o veículo.

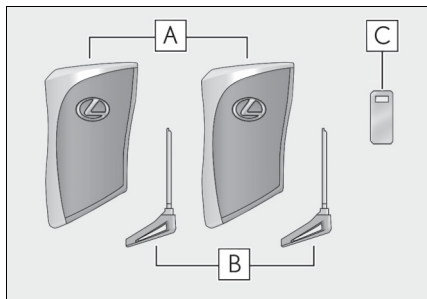

A Smartkey

- Operação da Smartkey (→P.122)
- Operação da função de controle remoto

B Chaves mecânicas

C Placa de número da chave

■ Quando estiver em uma aeronave

Quando a Smartkey for levada para o interior de uma aeronave, certifique-se de não pressionar qualquer dos interruptores da Smartkey enquanto estiver na cabine da aeronave. Se a Smartkey estiver na sua bolsa, certifique-se de que os interruptores não sejam pressionados acidentalmente. Se um interruptor for pressionado, a Smartkey emitirá ondas de rádio que poderão causar interferência na operação da aeronave.

■ Bateria da Smartkey descarregada

- A vida útil da bateria é de 1 a 2 anos.
- Se o nível de bateria ficar baixo, um alarme irá soar na cabine ao desligar o sistema híbrido.

- Para reduzir o descarregamento da bateria da chave quando a Smartkey não for utilizada por longos períodos, ajuste a Smartkey no modo de economia da bateria. (→P.123)
- Como a Smartkey sempre recebe ondas de rádio, a bateria descarregará mesmo se a Smartkey não estiver sendo utilizada. Os sintomas abaixo indicam que a bateria da Smartkey pode estar descarregada. Substitua a bateria quando necessário. (→P.372)
 - A Smartkey ou a função de controle remoto não funciona.
 - A área de detecção torna-se menor.
 - O indicador LED na superfície da chave não acende.

Você mesmo pode substituir a bateria (→P.372). Contudo, como há o risco da Smartkey ser danificada, recomenda-se que a substituição seja realizada por uma Concessionária Autorizada Lexus.

- Para evitar deterioração grave, não mantenha a Smartkey no raio de 1 m dos aparelhos elétricos abaixo que produzem um campo magnético:
 - TVs
 - Computadores
 - Telefones celulares, telefones sem fio e carregadores de bateria
 - Carregadores de telefones celulares ou telefones sem fio
 - Luminárias de mesa
 - Fogão por indução

■ Substituição da bateria

→P.372

■ Confirmação do número de chaves registradas

É possível confirmar o número de chaves já registradas para o veículo. Consulte a Concessionária Autorizada Lexus para obter detalhes.

- Se a mensagem “A New Key has been Registered Contact Your Dealer for Details” (Nova Chave Registrada. Entre em Contato com uma Concessionária Autorizada Lexus) for exibida no computador de bordo colorido

Essa mensagem será exibida cada vez que a porta do motorista for aberta, quando as portas forem destravadas por fora por aproximadamente 10 dias após a Smartkey ter sido registrada. Se essa mensagem for exibida, mas a nova Smartkey ainda não tiver sido registrada, consulte uma Concessionária Autorizada Lexus para verificar se uma Smartkey desconhecida (outras que não sejam essas que já possui) já foi registrada.

! NOTA

■ Para evitar danos à chave

- Não deixe as chaves caírem, nem as submeta a impactos fortes ou dobre-as.
- Não exponha as chaves a altas temperaturas durante um longo tempo.
- Não molhe ou lave as chaves em lavador ultrassônico.
- Não fixe materiais metálicos ou imantados às chaves, nem as posicione próximo destes materiais.
- Não desmonte as chaves.
- Não cole adesivos ou qualquer outro material na superfície da Smartkey.
- Não posicione as chaves próximas de objetos que gerem campos magnéticos, como TVs, sistemas de áudio, fogões elétricos, ou equipamentos médicos elétricos, como equipamento de terapia de baixa frequência.

■ Levar a Smartkey com você

Ao transportar a Smartkey, mantenha-a a 100 mm ou mais de distância de aparelhos elétricos ou que estejam ligados. As ondas de rádio emitidas por aparelhos elétricos no raio de 100 mm da Smartkey podem interferir com a chave, fazendo com que ela não funcione corretamente.

- Em caso de falha na Smartkey ou outros problemas relacionados à chave
→P.413
- Ao perder a Smartkey do veículo
→P.412

Função de controle remoto

As Smartkeys são equipadas com a seguinte função de controle remoto:

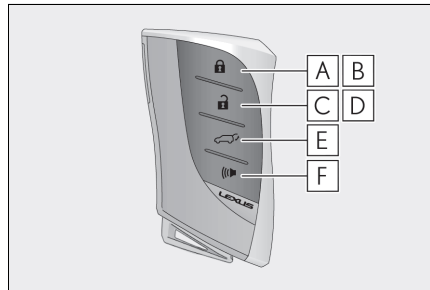

- A** Trava todas as portas (→P.105)
- B** Fecha os vidros e o teto solar^{*1}
(→P.105)
- C** Destrava todas as portas (→P.105)
- D** Abre os vidros e o teto solar^{*1}
(→P.105)
- E** Abre e fecha a tampa traseira elétrica (→P.112)
- F** Soa o alarme^{*2}

^{*1}: Essas configurações devem ser personalizadas na Concessionária Autorizada Lexus.

^{*2}: Não disponível

Uso da chave mecânica

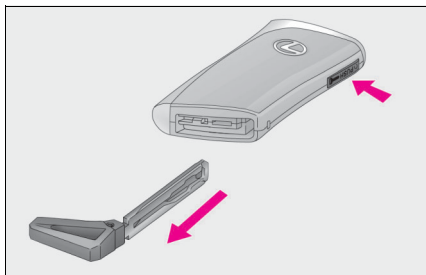

Para retirar a chave mecânica, pressione o interruptor de liberação e retire a chave.

A chave mecânica só pode ser inserida em uma direção, pois só tem ranhuras em um de seus lados. Se não for possível introduzir a chave no cilindro de travamento, vire-a e tente introduzi-la novamente.

Após usar a chave mecânica, acondicione-a na Smartkey. Mantenha a chave mecânica junto com a Smartkey. Se a bateria da Smartkey descarregar ou a função Smart Entry & Start não funcionar corretamente, você precisará da chave mecânica. (→P.413)

■ Quando for necessário deixar a chave do veículo com um manobrista

Fechando a porta-luvas de acordo com as circunstâncias. (→P.273)

Remova a chave mecânica para seu uso e entregue ao atendente somente a Smartkey.

■ Se você perder as chaves mecânicas →P.412

■ Se uma chave incorreta for utilizada

O cilindro da chave irá girar livremente para isolar o mecanismo interno.

Portas

Destravamento e travamento de todas as portas feito pelo lado de fora

■ Smartkey

Leve a Smartkey com você para ativar essa função.

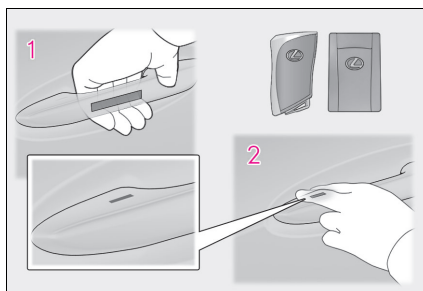

1 Segure a maçaneta da porta dianteira para destravar todas as portas.*

Certifique-se de tocar no sensor localizado atrás da maçaneta.

As portas não poderão ser destravadas durante 3 segundos após serem travadas.

*: As configurações de destravamento podem ser alteradas.

2 Toque no sensor de travamento (o recesso na parte superior da maçaneta da porta dianteira) para travar todas as portas.

Verifique se a porta está firmemente travada.

■ Função de controle remoto

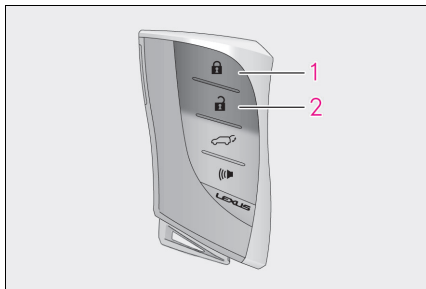

1 Trava todas as portas

Verifique se a porta está firmemente travada.

Pressione e segure para fechar os vidros e o teto solar.*

2 Destrava todas as portas

Pressione e segure para abrir os vidros e o teto solar.*

*: Essas configurações devem ser personalizadas na Concessionária Autorizada Lexus.

■ Mudança da função de destravamento das portas

É possível definir quais portas a função Smart Entry & Start destravará utilizando a função de controle remoto.

- 1 Desligue o botão de partida.
- 2 Cancele o sensor de presença e o sensor de inclinação do sistema de alarme para evitar o disparo não intencional do alarme durante a mudança das configurações. (→P.68)
- 3 Quando o indicador na superfície da chave não estiver aceso, pressione e segure , ou durante, aproximadamente, 5 segundos, enquanto pressiona e segura .

A configuração muda a cada vez que esta operação é realizada, conforme está descrito abaixo. (Ao mudar a configuração continuamente, solte os interruptores, aguarde no mínimo 5 segundos e repita a etapa 3).

Computador de bordo colorido/ Som do bipe	Função de destravamento
<p>Parte Externa: Emite o bipe 3 vezes</p> <p>Parte Interna: Soa uma vez</p>	Segurar a maçaneta da porta do motorista destrava somente a porta do motorista.
<p>Parte Externa: Emite o bipe 2 vezes</p> <p>Parte Interna: Soa uma vez</p>	Segurar uma maçaneta da porta dianteira destrava todas as portas.

Para evitar o acionamento não intencional do alarme, destrave as portas utilizando a função de controle remoto e abra e feche as portas uma vez depois que as configurações forem alteradas. (Se uma porta não for aberta dentro de 30 segundos depois que o for pressionado, as portas irão ser travadas novamente e o alarme é acionado automaticamente.) Se o alarme disparar, pare-o imediatamente. (→P.66)

■ Travar as portas dianteiras pelo lado de fora sem uma chave

- 1 Pressione o interruptor de travamento interno. (→P.107)
- 2 Feche a porta enquanto puxa a maçaneta da porta.

A porta não poderá ser travada se o botão de partida estiver em ACC (ACESSÓRIOS) ou ON (LIGADO), ou se a Smartkey estiver no interior do veículo.

A chave poderá não ser detectada corretamente e a porta poderá ser travada.

■ Sistema de destravamento da porta após detecção de impacto

Se o veículo for submetido a forte impacto, todas as portas serão destravadas. Entretanto, conforme a força do impacto ou o tipo de acidente, o sistema poderá não funcionar.

■ Sinais de operação

Os sinalizadores de emergência piscam para indicar que as portas foram travadas/destravadas. (Travadas: uma vez; Destruvadas: duas vezes)

Um alarme soa para indicar que as portas foram travadas/destravadas. (Travadas: uma vez, Destruvadas: duas vezes)

Um alarme soa para indicar que os vidros estão operando.

■ Dispositivo de segurança

Se uma porta não for aberta no período de aproximadamente 30 segundos após o destravamento do veículo, o dispositivo de segurança irá travar o veículo novamente automaticamente.

■ Quando a porta não puder ser travada pelo sensor de travamento na parte superior da maçaneta da porta

Quando não for possível travar as portas mesmo ao tocar o sensor de travamento na parte superior da maçaneta da porta com o dedo, toque o sensor de travamento com a palma da mão.

Se estiver usando luvas, remova-as.

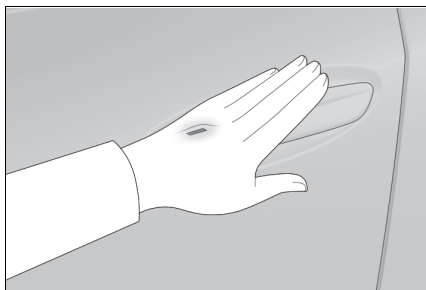

■ Alarme de travamento da porta

Se houver uma tentativa de travamento das portas quando uma porta não estiver completamente fechada, um alarme irá soar continuamente por 5 segundos. Feche totalmente a porta para cessar o alarme e trave o veículo novamente.

■ Ativação do alarme

Ao travar as portas o sistema de alarme será ativado. (→P.66)

■ Condições que afetam a operação da Smartkey ou a função de controle remoto

→P.124

■ Se a Smartkey ou a função de controle remoto não funcionar adequadamente

- Use a chave mecânica para travar e destravar as portas. (→P.413)
- Se a bateria da chave estiver descarregada, substitua-a por uma nova. (→P.372)

■ Se a bateria de 12 volts estiver desconectada

As portas não podem ser travadas e destravadas usando a Smartkey ou a função de controle remoto. Travamento/destravamento das portas utilizando a chave mecânica. (→P.413)

▲ ATENÇÃO

■ Para evitar um acidente

Observe as precauções abaixo durante a condução do veículo.

A negligência poderá resultar na abertura da porta e um dos ocupantes pode cair, resultando em ferimentos graves ou fatais.

- Certifique-se de que todas as portas estejam devidamente fechadas e travadas.
- Não puxe a maçaneta interna durante a condução. Seja especialmente cuidadoso quanto à porta do motorista, uma vez que as portas podem ser abertas ao puxar-se a maçaneta interna mesmo que o interruptor de travamento interno esteja na posição de travamento.

- Ative as travas de proteção para criança nas portas traseiras quando houver crianças sentadas nos bancos traseiros.

■ Ao abrir ou fechar uma porta

Verifique os arredores do veículo para averiguar se: o veículo está em uma inclinação, se há espaço suficiente para abrir uma porta ou se está ventando fortemente. Ao abrir ou fechar a porta, segure firmemente a maçaneta para se preparar para qualquer movimento imprevisto.

■ Quando usar a função de controle remoto e acionar os vidros elétricos ou o teto solar

Acione o vidro elétrico ou o teto solar após certificar-se de que não há possibilidade alguma de que as partes do corpo de qualquer passageiro fiquem presas no vidro ou no teto solar. Além disso, não permita que crianças acionem a função de controle remoto. É possível que crianças e outros passageiros fiquem presos no vidro elétrico ou no teto solar.

Destruar e travar as portas pelo lado de dentro

■ Interruptores de travamento da porta (para travar/destruar)

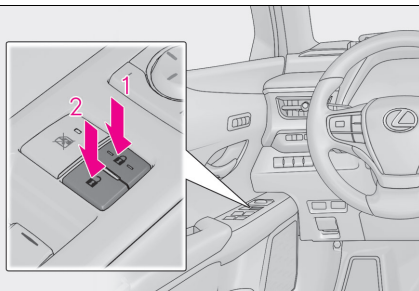

- 1 Trava todas as portas
- 2 Destrua todas as portas

■ Interruptores de travamento interno (travar)

Pressione o interruptor de travamento interno para travar a porta.

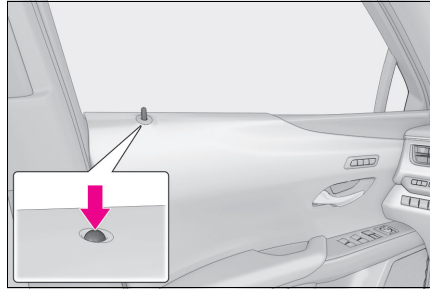

■ Maçanetas internas da porta (destravar)

Para a porta do motorista: Puxe a maçaneta para e abrir destravar a porta.

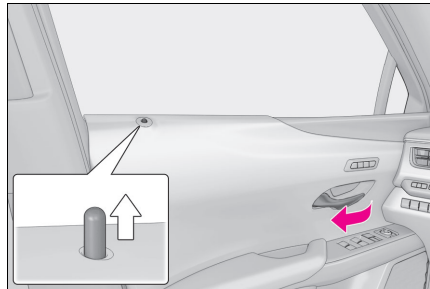

Quando a porta for destravada, o interruptor de travamento interno saltará.

Para as portas do passageiro: Puxe a maçaneta para destravar a porta. Puxe a maçaneta pela segunda vez para abrir a porta.

Quando a porta for destravada, o interruptor de travamento interno saltará.

- Se um símbolo indicando que uma ou mais portas estão abertas for mostrado no computador de bordo colorido

O capô, uma ou mais portas não está(ão) completamente fechado(s). O sistema também indica quais portas não estão completamente fechadas. Se o veículo atingir uma velocidade de 5 km/h um alarme soa para indicar que a(s) porta(s) não está(ão) completamente fechada(s). Certifique-se de que o capô e todas as portas estão fechados.

Trava de proteção para crianças da porta traseira

A porta não poderá ser aberta por dentro do veículo quando as travas estiverem ativadas.

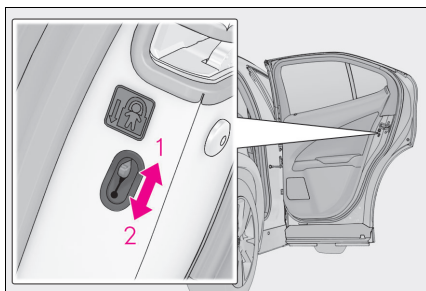

1 Destruvar

2 Travar

Estas travas poderão ser ativadas para impedir que as crianças abram as portas traseiras. Pressione o interruptor de cada porta traseira para travar ambas.

Sistemas de travamento e destravamento automático das portas

As funções a seguir podem ser utilizadas ou canceladas:

Função	Operação
Função de travamento da porta vinculada à velocidade	Todas as portas são travadas automaticamente quando a velocidade do veículo for de aproximadamente 20 km/h ou mais.
Função de travamento da porta vinculada à posição da alavanca de mudança de marchas	Todas as portas são travadas automaticamente ao retirar a alavanca de mudança de marchas da posição P.
Função de destravamento da porta vinculada à posição da alavanca de mudança de marchas	Todas as portas são destravadas automaticamente quando a alavanca de mudança de marchas estiver na posição P.
Função de destravamento da porta vinculada à porta do motorista	Todas as portas são automaticamente destravadas quando a porta do motorista for aberta por aproximadamente 45 segundos após o desligamento do botão de partida.

Tampa traseira

A tampa traseira pode ser travada/ destravada e aberta/fechada através dos procedimentos abaixo.

⚠️ ATENÇÃO

Observe as precauções abaixo.

A negligência em seguir as instruções pode prender partes do corpo, resultando em ferimentos graves ou fatais.

■ Antes de dirigir

Antes de dirigir o veículo, certifique-se de que a tampa traseira esteja totalmente fechada. Se não estiver totalmente fechada, a tampa traseira poderá se abrir inesperadamente durante a condução, causando um acidente.

■ Cuidados durante a condução

- Mantenha a tampa traseira fechada durante a condução. Se for deixada aberta, a tampa traseira poderá atingir objetos nas proximidades durante a condução ou a bagagem poderá ser arremessada inesperadamente, causando um acidente. Além disso, os gases de escapamento podem entrar no veículo, causando sérios riscos à saúde ou morte. Certifique-se de fechar a tampa traseira antes de dirigir.
- Jamais deixe que alguém fique sentado no compartimento de bagagem. Em caso de uma frenagem súbita ou acidente, os passageiros estarão mais suscetíveis a ferimentos graves ou fatais.

■ Se houver crianças no veículo

Observe as precauções abaixo. A negligência poderá resultar em ferimentos graves ou fatais.

- Não permita que crianças brinquem no compartimento de bagagem. Se uma criança ficar presa acidentalmente no compartimento de bagagem, ela poderá ter esgotamento térmico ou outras lesões.

⚠️ ATENÇÃO

- Não permita que crianças abram ou fechem a tampa traseira. Isso poderá fazer com que a tampa traseira se mova inesperadamente, prender os braços, mãos, a cabeça ou o pescoço da criança durante o fechamento.

■ Operação da tampa traseira

Observe as precauções abaixo. A negligência em seguir as instruções pode prender partes do corpo, resultando em ferimentos graves ou fatais.

- Ao abrir ou fechar a tampa traseira, faça uma verificação completa para certificar-se de que a área ao redor está segura.
- Caso alguma pessoa esteja nas proximidades, certifique-se de que ela esteja em um local seguro e avise-a de que a tampa traseira será aberta ou fechada.
- Seja cauteloso ao abrir ou fechar a tampa traseira quando estiver ventando, uma vez que a tampa poderá se mover bruscamente sob a ação do vento forte.
- Veículos sem tampa traseira elétrica: A tampa traseira poderá fechar subitamente caso não tenha sido aberta totalmente. É mais difícil abrir ou fechar a tampa traseira em um local com declive/active do que em uma superfície plana, portanto, esteja atento quanto à possibilidade da tampa abrir ou fechar inesperadamente. Certifique-se de que a tampa traseira esteja totalmente aberta e fixada antes de utilizar o compartimento de bagagem.

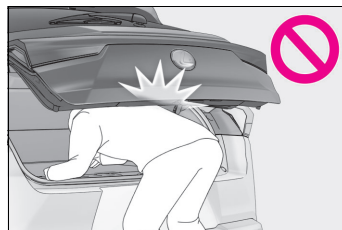

- Veículos com tampa traseira elétrica: A tampa traseira poderá fechar subitamente, caso não tenha sido aberta totalmente, em um acíve acentuado. Certifique-se de que a tampa traseira esteja fixada antes de utilizar o compartimento de bagagem.
- Ao fechar a tampa traseira, tome um cuidado especial para evitar que seus dedos fiquem presos.



- Ao fechar a tampa traseira, certifique-se de pressioná-la levemente sobre sua superfície externa. Se a maçaneta interna da tampa traseira for utilizada para fechá-la totalmente, as mãos ou os braços poderão ficar presos.
- Não puxe o amortecedor pneumático da tampa traseira (veículos sem tampa traseira elétrica) (→P.111) ou o fuso da tampa traseira (veículos com tampa traseira elétrica) (→P.120) para fechar a tampa traseira, nem se pendure no amortecedor pneumático da tampa traseira (veículos sem tampa traseira elétrica) ou no fuso da tampa traseira (veículos com tampa traseira elétrica). A negligência pode fazer com que as mãos fiquem presas ou com que o amortecedor pneumático da tampa traseira (veículos sem tampa traseira elétrica) ou o fuso da tampa traseira (veículos com tampa traseira elétrica) quebre, causando um acidente.

⚠ ATENÇÃO

- Se um suporte para bicicleta ou objeto pesado semelhante estiver fixado à tampa traseira, ela poderá se fechar logo após ser aberta, prendendo as mãos, os braços, a cabeça ou o pescoço da pessoa e causando ferimentos. Quando um acessório for instalado na tampa traseira, recomenda-se usar uma peça genuína Lexus.

Destravar e travar a tampa traseira pelo lado de fora

■ Smartkey

Leve a Smartkey com você para ativar essa função.

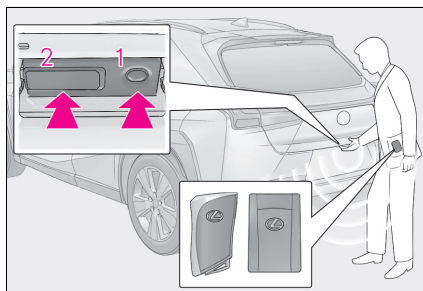

1 Trava todas as portas

Verifique se a porta está firmemente travada.

2 Destrava todas as portas

As portas não poderão ser destravadas durante 3 segundos após serem travadas.

■ Função de controle remoto

→P.103

Destravar e travar a tampa traseira pelo lado de dentro

■ Interruptor de travamento das portas

→P.112

Abrir/fechar a tampa traseira (veículos sem tampa traseira elétrica)

■ Abrir

Levante a tampa traseira pressionando o dispositivo de abertura da tampa traseira ao mesmo tempo.

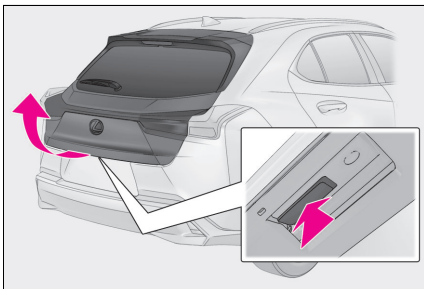

■ Fechar

Abaixe a tampa traseira usando a maçaneta da tampa traseira e certifique-se de empurrar a tampa traseira para baixo pelo lado de fora para fechá-la.

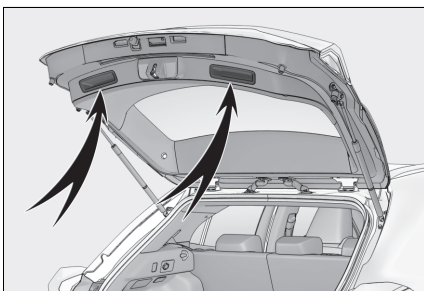

■ Luz do compartimento de bagagem

- A luz do compartimento de bagagem acenderá quando a tampa for aberta.
- Se as luzes do compartimento de bagagem permanecerem acesas quando o botão de partida estiver em OFF (DESLIGADO), as luzes apagarão automaticamente após 20 minutos.

■ Se o dispositivo de abertura da tampa traseira estiver inoperante

A tampa traseira pode ser destravada pelo lado de dentro.

1 Remova a tampa.

Para proteger o revestimento, coloque um pano entre a chave de fenda e a tampa, como mostrado na ilustração.

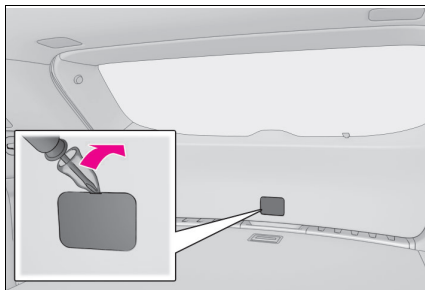

2 Mova a alavanca.

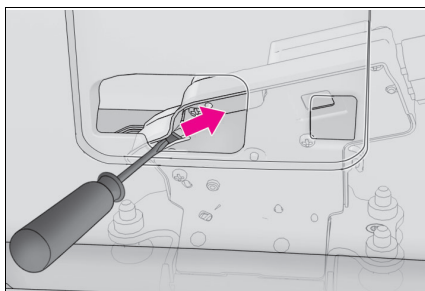

 NOTA

■ Amortecedor pneumático da tampa traseira

A tampa traseira é equipada com amortecedores pneumáticos **A** que seguram a tampa traseira no lugar.

Observe as precauções abaixo.

A negligência pode causar danos ao amortecedor pneumático da tampa traseira **A**, resultando em uma falha.

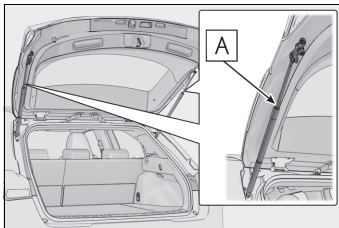

- Não fixe objetos estranhos como decalques, películas de plástico ou adesivos na haste do amortecedor pneumático.
- Não toque na haste do amortecedor pneumático com luvas ou outros itens de tecido.
- Não instale quaisquer acessórios que não sejam peças genuínas Lexus na tampa traseira.
- Não coloque as mãos no amortecedor pneumático ou aplique força lateral ao mesmo.

Abrir/fechar a tampa traseira (veículos com tampa traseira elétrica)

■ Abrir/fechar a tampa traseira usando a função de controle remoto

Pressione o interruptor durante 1 segundo.

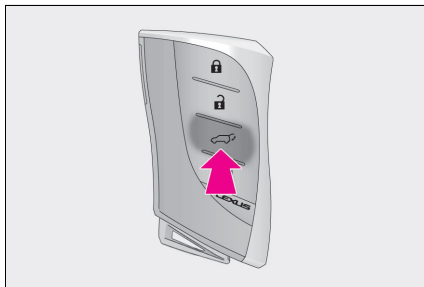

■ Abrir/fechar a tampa traseira pelo lado de dentro

Pressione o interruptor durante 1 segundo.

Um alarme soar e a tampa traseira será aberta e fechada automaticamente.

Pressione o interruptor, enquanto a tampa traseira está abrindo/fechando, interrompe a operação.

Quando o interruptor for pressionado novamente por 1 segundo durante a interrupção da operação, a tampa traseira realizará a operação inversa.

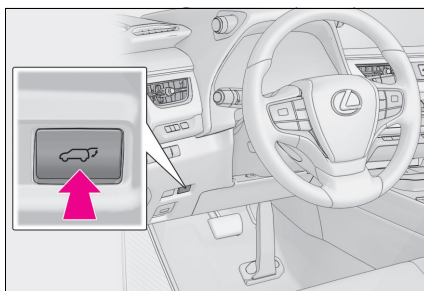

■ Abrir/fechar a tampa traseira pelo lado de fora

● Abrir

Ao destravar a tampa traseira:

Pressione o interruptor do dispositivo de abertura da tampa traseira.

Ao travar a tampa traseira:

Com a Smartkey em seu poder, pressione o interruptor do dispositivo de abertura da tampa traseira.

Um alarme soará e a tampa traseira será aberta automaticamente.

Pressionar o interruptor enquanto a tampa traseira está abrindo para a operação.

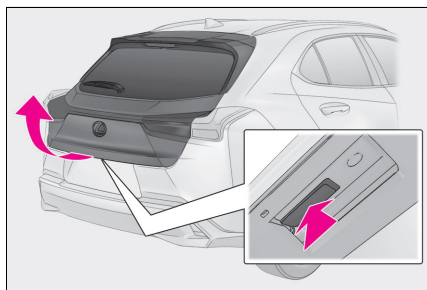

● Fechar

Pressione o interruptor.

Um alarme soará e a tampa traseira será fechada automaticamente.

Pressionar o interruptor, enquanto a tampa traseira está fechando, interrompe a operação.

Pressionar o interruptor novamente irá abrir a tampa traseira automaticamente.

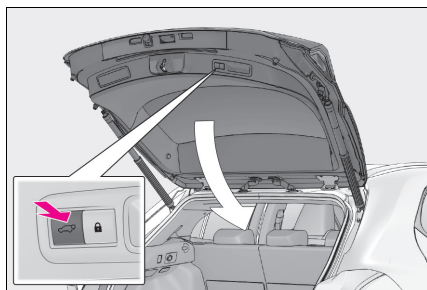

● Feche a tampa traseira e trave todas as portas (função de fechamento e travamento)

Pressione o interruptor.

Um alarme diferente do normal soará e a tampa traseira elétrica começará a se fechar automaticamente. Quando a tampa traseira elétrica estiver fechada, todas as portas serão travadas simultaneamente, e os sinais de operação indicarão que todas as portas foram travadas.

Se o interruptor for pressionado enquanto a tampa traseira elétrica estiver sendo fechada, a operação será interrompida.

Pressionar o interruptor novamente fechará a tampa traseira elétrica automaticamente.

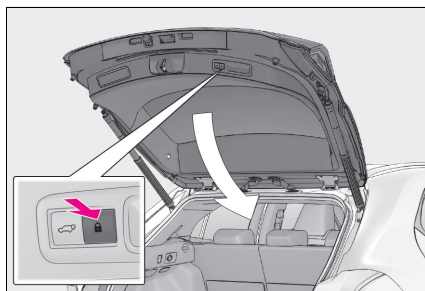

■ Fechar a tampa traseira utilizando a maçaneta da tampa traseira

Abaixe a tampa traseira usando a maçaneta da tampa traseira e, em seguida, um alarme soará e a tampa traseira será fechada automaticamente.

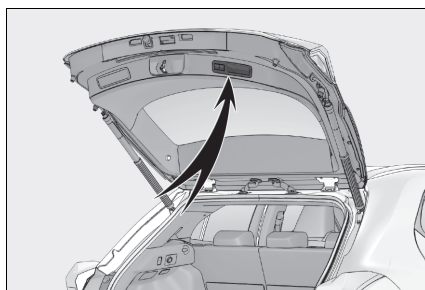

■ Tampa Traseira Elétrica com Acionamento sem o Uso das Mãos

- 1 Enquanto estiver carregando uma Smartkey, fique dentro da faixa de operação do Smart Entry, aproximadamente 0,5 a 0,7 m do para-choque traseiro.

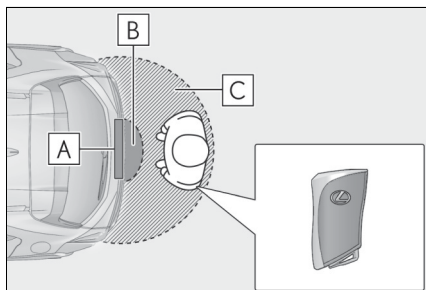

- A** Sensor de acionamento com os pés para porta traseira
 - B** Área de detecção de operação do sensor de tampa traseira elétrica com acionamento sem o uso das mãos
 - C** Área de detecção da operação do Smart Entry (→P.123)
- 2 Movimento seu pé a aproximadamente 100 mm do para-choque traseiro e, em seguida, puxe-o de volta.
 - Realize a operação completa dentro de 1 segundo.
 - A tampa traseira elétrica com acionamento sem o uso das mãos não começará a funcionar enquanto o pé estiver sendo detectado sob o para-choque traseiro.
 - Opere a tampa traseira elétrica com acionamento sem o uso das mãos sem que seu pé entre em contato com o para-choque traseiro.

- Se outra Smartkey estiver na cabine ou no compartimento de bagagem, pode levar um pouco mais de tempo do que o normal para a operação ocorrer.

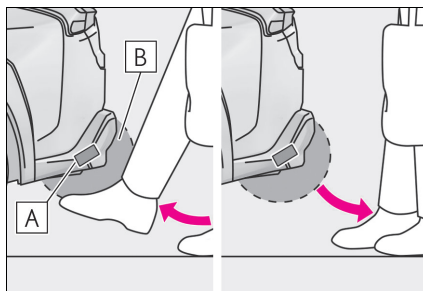

- A** Sensor de acionamento com os pés para porta traseira
 - B** Área de detecção da operação do sensor de tampa traseira elétrica com acionamento sem o uso das mãos
- 3 Quando o sensor detectar que seu pé foi puxado de volta, um alarme soará e a tampa traseira abrirá/fechará por completo automaticamente.

Mover o pé embaixo do para-choque traseiro enquanto a tampa traseira estiver abrindo, irá interromper o movimento da tampa traseira.

■ Luz do compartimento de bagagem

- A luz do compartimento de bagagem acenderá quando a tampa for aberta.
- Se as luzes do compartimento de bagagem permanecerem acesas quando o botão de partida estiver em OFF (DESLIGADO), as luzes apagarão automaticamente após 20 minutos.

■ Condições de operação da tampa traseira elétrica

Com as operações da tampa traseira elétrica definidas como LIGADAS, ela poderá se abrir e fechar automaticamente nas seguintes condições:

- A tampa traseira está destravada. Contudo, a tampa traseira elétrica irá funcionar se ela estiver travada nas situações descritas a seguir:
- Quando a Smartkey estiver em poder da pessoa e o interruptor de abertura da tampa traseira for pressionado.
- Quando a abertura da tampa com o controle remoto e quando o travamento está ativado pela configuração personalizada.
- Quando o botão de partida estiver em ON (LIGADO), além do acima exposto para as operações de abertura, a tampa traseira funcionará para qualquer uma das seguintes condições:
- Quando o freio de estacionamento estiver ativado
- Quando o pedal de freio for pressionado
- Quando a alavanca de mudança de marchas estiver em P

■ Condições de operação da Tampa Traseira Elétrica com Acionamento sem o Uso das Mãos

- Quando a configuração da Tampa Traseira Elétrica com Acionamento sem o Uso das Mãos está ativa
- Quando a Smartkey for transportada dentro da faixa de operação

■ Dispositivo de fechamento da tampa traseira

Se a tampa traseira estiver semiaberta, o dispositivo de fechamento da tampa traseira irá fechá-la total e automaticamente. Qualquer que seja o estado do botão de partida, o dispositivo de fechamento da tampa traseira funciona.

■ Operação da tampa traseira elétrica

- Um alarme soará e os sinalizadores de emergência piscarão duas vezes para indicar que a tampa traseira está sendo aberta/fechada.
- Quando as operações da tampa traseira elétrica estiverem desligadas, a tampa traseira elétrica não funcionará, mas poderá ser aberta e fechada manualmente.
- A operação será interrompida quando a tampa traseira for aberta automaticamente, se for detectada alguma anomalia devido à pessoa ou objetos.

■ Função de travamento reserva da tampa traseira

Essa função realiza o travamento de todas as portas antecipadamente, quando a tampa traseira é aberta.

Quando o procedimento a seguir for realizado, todas as portas, exceto a tampa traseira elétrica, serão travadas e, em seguida, a tampa traseira elétrica também será travada ao mesmo tempo em que é fechada.

- 1 Feche todas as portas, exceto a tampa traseira.
- 2 Durante a operação de fechamento da tampa traseira elétrica, trave as portas utilizando a Smartkey (→P.110) ou a função de controle remoto. (→P.103)

Um alarme soará e os sinalizadores de emergência piscarão para indicar que as portas foram fechadas e travadas.

Antes de deixar o veículo, certifique-se de que todas as portas estão fechadas e travadas. As portas poderão não fechar devido à função de proteção antiesmagamento ou a função de prevenção de travamento da porta.

■ Função de fechamento e travamento

Quando a tampa traseira elétrica for aberta, esta função fechará a tampa traseira elétrica e, em seguida, travará todas as portas simultaneamente.



Quando os procedimentos a seguir forem realizados e não houver Smartkeys para o veículo dentro dele, todas as portas serão travadas quando a tampa traseira elétrica estiver completamente fechada.

- 1 Feche todas as portas, exceto a tampa traseira elétrica.
- 2 Enquanto carrega uma Smartkey, pressione o interruptor  na parte inferior da tampa traseira elétrica (→P.113).

Um alarme diferente do normal soará e, em seguida, a tampa traseira elétrica começará a se fechar automaticamente. Quando a tampa traseira elétrica estiver fechada, todas as portas serão travadas simultaneamente, e os sinais de operação indicarão que todas as portas foram travadas.

■ Situações nas quais a função de fechamento e travamento poderá não funcionar devidamente

Nas seguintes situações, a função de fechamento e travamento poderá não funcionar corretamente:

- Se o interruptor  na parte inferior da tampa traseira elétrica (→P.112) for pressionado pela mão que estiver segurando uma Smartkey.
- Se o interruptor  na parte inferior da tampa traseira elétrica (→P.112) for pressionado quando a Smartkey estiver em uma bolsa que foi colocada no chão.
- Se o interruptor  na parte inferior da tampa traseira elétrica (→P.112) for pressionado com a Smartkey distante do veículo.

■ Situações em que a função da Tampa Traseira Elétrica com Acionamento sem o Uso das Mãos poderá não funcionar corretamente

Nas seguintes situações, o Sensor de Tampa Traseira Elétrica com Acionamento sem o Uso das Mãos pode não funcionar corretamente:

- Quando o pé permanecer sob o para-choque traseiro
- Se o para-choque traseiro for atingido fortemente por um chute ou tocado por certo tempo
Se o para-choque traseiro tiver sido tocado por um determinado tempo, aguarde alguns instantes antes de tentar operar a Tampa Traseira Elétrica com Acionamento sem o Uso das Mãos novamente.
- Quando operado enquanto uma pessoa estiver muito próxima do para-choque traseiro
- Quando uma fonte de onda de rádio externa interferir na comunicação entre a Smartkey e o veículo (→P.125)
- Quando o veículo estiver estacionado próximo a uma fonte de ruído elétrico que afeta a sensibilidade da Tampa Traseira Elétrica com Acionamento sem o Uso das Mãos, como vaga de estacionamento privado, posto de abastecimento de combustível, estrada aquecida eletronicamente ou luz fluorescente
- Se houver proximidade de uma torre de TV, subestação de energia elétrica, estação de rádio, painéis eletrônicos de mídia grandes, aeroporto ou outra instalação que gere fortes ondas de rádio ou ruídos elétricos.
- Se uma grande quantidade de água for aplicada ao para-choque traseiro, por exemplo, se o veículo estiver sendo lavado ou estiver sob chuva intensa
- Quando houver lama no para-choque
- Quando o veículo for estacionado por um determinado período de tempo próximo a objetos que podem se mover e entrar em contato com o para-choque traseiro, como plantas

- Se um acessório for instalado ao para-choque traseiro
Se um houver um acessório instalado, desligue as configurações de operação do sensor de Tampa Traseira Elétrica com Acionamento sem o Uso das Mãos.

■ Prevenir a operação não intencional da Tampa Traseira Elétrica com Acionamento sem o Uso das Mãos

Quando uma Smartkey estiver na faixa de operação, a Tampa da Tampa Traseira com Acionamento sem o Uso das Mãos pode ser acionada acidentalmente, portanto, tome cuidado nas seguintes situações.

- Se uma grande quantidade de água for aplicada ao para-choque traseiro, por exemplo, se o veículo estiver sendo lavado ou estiver sob chuva intensa
- Se sujeira tiver sido removida do para-choque traseiro
- Se um animal de pequena estatura ou um objeto pequeno, por exemplo, uma bola, se mover sob o para-choque traseiro
- Se um objeto for movido da parte debaixo do para-choque traseiro
- Se alguém estiver balançando as pernas enquanto estiver sentada no para-choque traseiro
- Se as pernas ou outra parte do corpo de alguém entrar em contato com o para-choque traseiro enquanto estiver passando perto do veículo
- Quando o veículo estiver estacionado próximo a uma fonte de ruído elétrico que afeta a sensibilidade da Tampa Traseira Elétrica com Acionamento sem o Uso das Mãos, como vaga de estacionamento privado, posto de abastecimento de combustível, estrada aquecida eletronicamente ou luz fluorescente
- Se houver proximidade de uma torre de TV, subestação de energia elétrica, estação de rádio, painéis eletrônicos de mídia grandes, aeroporto ou outra instalação que gere fortes ondas de rádio ou ruídos elétricos.

- Quando o veículo estiver estacionado em um local onde plantas ou outros objetos se movam próximo ao para-choque traseiro
- Se bagagem for colocada próxima ao para-choque traseiro
- Se houver instalação/remoção de acessórios ou da cobertura de um veículo perto do para-choque traseiro
- Quando o veículo está sendo rebocado

Para evitar a operação acidental, desligue as configurações de operação do sensor de Tampa Traseira Elétrica com Acionamento sem o Uso das Mãos.

■ Ao reconectar a bateria de 12 volts

Para que a tampa traseira elétrica possa funcionar adequadamente, feche-a manualmente.

■ Função de proteção antiesmagamento

Sensores estão instalados nos lados direito e esquerdo da tampa traseira elétrica. Quando a tampa estiver sendo fechada automaticamente e os sensores forem pressionados devido a um objeto ser apinhado, a função de proteção antiesmagamento será acionada.

A partir dessa posição, a tampa move-se ligeiramente para o sentido oposto e, em seguida, a função é interrompida.

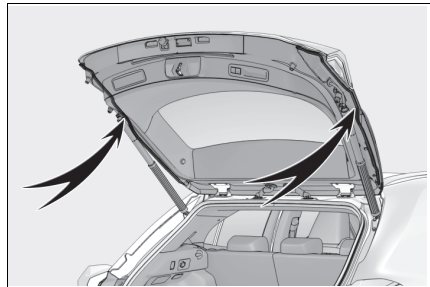

■ Se o dispositivo de abertura da tampa traseira estiver inoperante

A tampa traseira pode ser destravada pelo lado de dentro.

1 Remova a tampa.

Para proteger o revestimento, coloque um pano entre a chave de fenda e a tampa, como mostrado na ilustração.

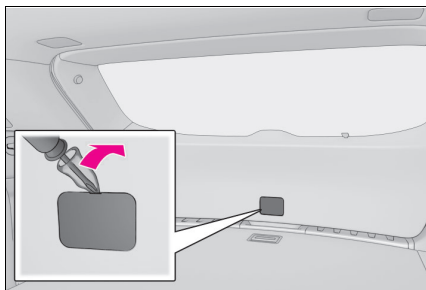

2 Mova a alavanca.

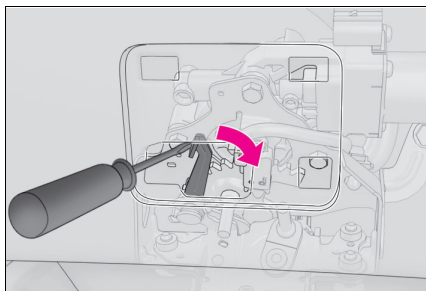

⚠ ATENÇÃO

■ Dispositivo de fechamento da tampa traseira

- Se a tampa traseira estiver semiaberta, o dispositivo de fechamento da tampa traseira irá fechá-la total e automaticamente. Serão necessários vários segundos antes que o dispositivo de fechamento da tampa traseira comece a funcionar. Seja cauteloso para evitar que seus dedos ou qualquer outra parte do corpo fiquem presos na tampa traseira, pois isso poderá resultar em fraturas ou outros ferimentos graves.

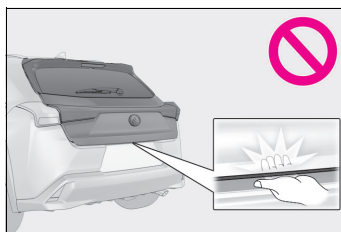

- Tome cuidado para não prender os dedos ou qualquer outra parte do corpo ao usar o dispositivo de fechamento da tampa traseira, pois ele ainda funciona quando o sistema da tampa traseira elétrica é cancelado.

■ Tampa traseira elétrica

Observe as precauções abaixo ao acionar a tampa traseira elétrica. A negligência poderá resultar em ferimentos graves ou fatais.

- Verifique quanto à segurança nas áreas próximas para certificar-se de que não haja obstáculos ou qualquer outro objeto que possa ficar preso na tampa.
- Caso alguma pessoa esteja nas proximidades, certifique-se de que ela esteja em um local seguro e avise-a de que a tampa traseira será aberta ou fechada.

ATENÇÃO

- Se o sistema da tampa traseira elétrica for desligado enquanto a tampa traseira estiver funcionando automaticamente, a operação automática será interrompida. Em seguida, a tampa traseira terá que ser acionada manualmente. Seja extremamente cauteloso nesta situação, pois a tampa traseira poderá abrir ou fechar repentinamente.
- Se as condições de operação da tampa traseira elétrica (→P.115) deixarem de ser atendidas, um alarme poderá soar e a abertura ou o fechamento da tampa traseira poderá ser interrompido. Em seguida, a tampa traseira terá que ser acionada manualmente. Seja extremamente cauteloso quando estiver em uma inclinação, pois a tampa traseira poderá abrir ou fechar bruscamente.
- Em uma inclinação, a tampa traseira poderá se fechar subitamente após ser aberta. Certifique-se de que a tampa traseira esteja totalmente aberta e segura.
- Nas situações abaixo, a tampa traseira elétrica poderá detectar uma anormalidade e a operação automática poderá ser interrompida. Neste caso, a tampa traseira deverá ser acionada manualmente. Seja extremamente cauteloso nesta situação, pois a tampa traseira poderá abrir ou fechar repentinamente.
- Quando a tampa traseira encontrar um obstáculo
- Quando houver uma queda brusca na tensão da bateria de 12 volts, por exemplo, quando o botão de partida for colocado em ON (LIGADO) ou a partida do sistema híbrido for acionada durante o funcionamento automático.
- Se um suporte para bicicleta ou objeto pesado semelhante for fixado na tampa traseira, ela poderá não funcionar, causando uma falha em seu funcionamento, ou poderá se fechar subitamente novamente após ser aberta, prendendo as mãos, os braços, a cabeça ou o pescoço da pessoa, resultando em ferimentos. Quando um acessório for instalado na tampa traseira, recomenda-se usar uma peça genuína Lexus.

■ Função de proteção antiesmagamento

Observe as precauções abaixo.

A negligência poderá resultar em ferimentos graves ou fatais.

- Nunca tente prender parte alguma do seu corpo para ativar intencionalmente a função de proteção antiesmagamento.
- A função de proteção antiesmagamento poderá não funcionar se algo ficar preso próximo do fechamento total da tampa traseira. Tenha cuidado para não prender os dedos ou outra parte do corpo.
- A função de proteção antiesmagamento poderá não funcionar, dependendo do formato do objeto que ficar preso. Tenha cuidado para não prender os dedos ou qualquer outra parte do corpo.

■ Tampa traseira elétrica com acionamento sem o uso das mãos

Observe as precauções abaixo.

A negligência poderá resultar em ferimentos graves ou fatais.

- Verifique quanto à segurança nas áreas próximas para certificar-se de que não haja obstáculos ou qualquer outro objeto que possa ficar preso na tampa.
- Os gases de escapamento fazem os tubos do escapamento esquentarem excessivamente. Ao operar a tampa traseira elétrica com acionamento sem o uso das mãos, seja cauteloso e não toque o escapamento.
- Não opere a tampa traseira elétrica com acionamento sem o uso das mãos se houver pouco espaço embaixo do para-choque traseiro.

 NOTA

■ **Fusos da tampa traseira**

A tampa traseira é equipada com fusos **A** que seguram a tampa traseira no lugar. Observe as precauções abaixo. A negligência poderá causar danos ao fuso da tampa traseira **A**, resultando em uma falha.

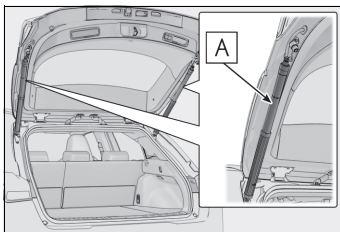

- Não fixe objetos estranhos, como decalques, películas de plástico ou adesivos na haste do fuso.
- Não toque na haste do fuso com luvas ou outros itens de tecido.
- Não instale quaisquer acessórios que não sejam peças genuínas Lexus na tampa traseira elétrica.
- Não coloque as mãos no fuso ou aplique força lateral ao mesmo.

■ **Para evitar falhas no dispositivo de fechamento da tampa traseira**

Não force excessivamente a tampa traseira enquanto o dispositivo de fechamento estiver funcionando. Aplicar força excessiva poderá causar uma falha no fechamento da tampa traseira.

■ **Para evitar danos à tampa traseira elétrica**

- Não force excessivamente a tampa traseira enquanto a tampa traseira elétrica estiver funcionando.
- Seja cauteloso para não danificar os sensores (instalados nas bordas direita e esquerda da tampa traseira elétrica) (→P.118) com uma faca ou outro objeto pontiagudo. Se o sensor for desconectado, a tampa traseira elétrica não será fechada automaticamente.

■ **Função de fechamento e travamento**

Ao fechar a tampa traseira elétrica usando a função de fechamento e travamento, um alarme diferente do normal soa antes da operação começar.

Para verificar se a operação foi iniciada corretamente, verifique se um alarme diferente do normal soou.

Além disso, quando a tampa traseira elétrica estiver totalmente fechada e travada, os sinais de operação indicarão que todas as portas foram travadas.

Antes de sair do veículo, certifique-se de que os sinais operacionais foram operados e de que todas as portas estão travadas.











■ **Precauções quanto à Tampa Traseira Elétrica com Acionamento sem o Uso das Mãos**

Observe o seguinte para garantir que a função da tampa traseira elétrica funciona corretamente:

- Não aplique revestimentos que contenham um efeito hidrofóbico, ou outros revestimentos, na parte inferior central do para-choque traseiro.
- Não submeta o para-choque traseiro a impactos fortes. Se o para-choque traseiro for sujeito a impactos fortes, a Tampa Traseira Elétrica com Acionamento sem o Uso das Mãos poderá não funcionar corretamente. Se a Tampa Traseira Elétrica com Acionamento sem o Uso das Mãos não funcionar nas situações a seguir, providencie a inspeção do veículo em uma Concessionária Autorizada Lexus.
 - O sensor de acionamento com os pés para porta traseira ou a área ao redor dele foi submetida a um impacto forte.
 - A parte inferior central do para-choque traseiro está arranhada ou danificada.
- Não desmonte o para-choque traseiro.
- Não fixe adesivos no para-choque traseiro.
- Não pinte o para-choque traseiro.

Cancelamento do sistema da tampa traseira elétrica (veículos com tampa traseira elétrica)











O sistema de tampa traseira elétrica pode ser ativado/desativado no computador de bordo colorido. (→P.85)

- 1 Pressione  ou  dos interruptores de controle do computador de bordo colorido e depois pressione .
- 2 Pressione  ou  dos interruptores de controle do computador de bordo colorido, selecione "Vehicle Settings" (Configurações do Veículo) e, em seguida, pressione "OK".
- 3 Pressione  ou  dos interruptores de controle do computador de bordo colorido, selecione  e, em seguida, pressione "OK".
- 4 Pressione  ou  dos interruptores de controle do computador de bordo colorido e, em seguida, selecione "System Settings" (Configurações do Sistema).
- 5 Os estados ON (acionar) e OFF (parar) serão alternados ao pressionar "OK" nos interruptores de controle do computador de bordo colorido.

Se a tampa traseira elétrica for desativada, ela permanecerá desativada a menos que seja ativada através do computador de bordo colorido. (Ela não será desativada quando o botão de partida estiver em OFF (DESLIGADO) e, em seguida, ON (LIGADO).)

Cancelamento da Tampa Traseira com Acionamento sem o Uso das Mãos (veículos com tampa traseira elétrica)

A tampa traseira elétrica com acionamento sem o uso das mãos (sensor de acionamento da tampa traseira com os pés) pode ser ativada/desativada através do computador de bordo colorido. (→P.85)

- 1 Pressione  ou  dos interruptores de controle do computador de bordo colorido e depois pressione .
- 2 Pressione  ou  dos interruptores de controle do computador de bordo colorido, selecione "Vehicle Settings" (Configurações do Veículo) e, em seguida, pressione "OK".
- 3 Pressione  ou  dos interruptores de controle do computador de bordo colorido, selecione  e, em seguida, pressione "OK".
- 4 Pressione  ou  dos interruptores de controle do computador de bordo colorido e, em seguida, selecione "KICK SENSOR" (Sensor de acionamento da tampa traseira com os pés).
- 5 Os estados ON (acionar) e OFF (parar) serão alternados ao pressionar "OK" nos interruptores de controle do computador de bordo colorido.

Se a tampa traseira com acionamento sem o uso das mãos for desativada, ela permanecerá desativada a menos que seja ativada através do computador de bordo colorido. (Ela não será desativada quando o botão de partida estiver em OFF (DESLIGADO) e, em seguida, ON (LIGADO)).

Ajuste da posição aberta da tampa traseira (veículos com tampa traseira elétrica)

A posição aberta da tampa traseira elétrica pode ser ajustada.

- 1 Pare a tampa traseira na posição desejada. (→P.112)
- 2 Pressione e segure o interruptor da tampa traseira elétrica na tampa traseira durante 2 segundos.
 - Quando os ajustes estiverem concluídos, o alarme soará 4 vezes.
 - A próxima vez que a tampa traseira for aberta, ela irá parar na posição configurada.

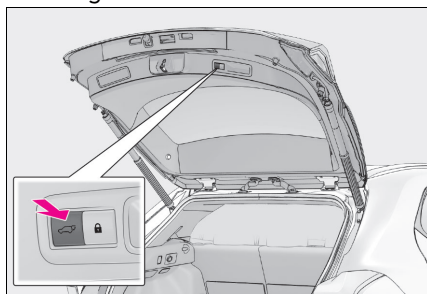

Retornar a posição de parada automática da tampa traseira para as configurações iniciais

Pressione e segure o interruptor da tampa traseira elétrica na tampa traseira durante 7 segundos.

Após soar 4 vezes, o alarme soa mais duas vezes. A próxima vez que a tampa traseira elétrica executar a posição de abertura, a tampa será aberta na posição de configuração inicial.

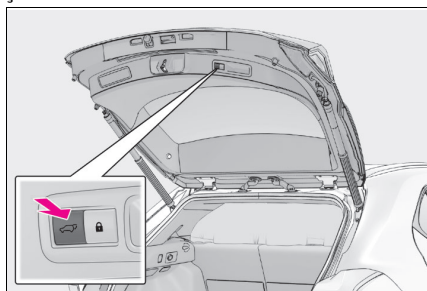

Smart Entry & Start

As operações abaixo podem ser executadas apenas mantendo o Smartkey com você, por exemplo, em seu bolso. O motorista deve manter a Smartkey sempre consigo.

- Trava e destrava as portas (→P.104)
- Trava e destrava a tampa traseira (→P.110)
- Aciona a partida do sistema híbrido (→P.153)

Localização da antena

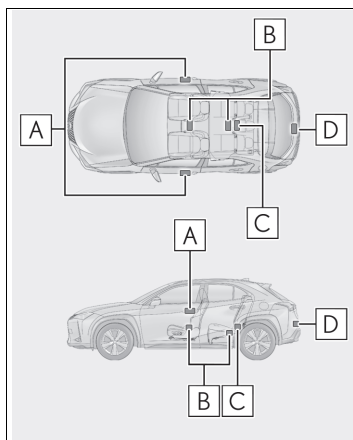

- A** Antenas do lado de fora da cabine
- B** Antenas internas da cabine
- C** Antena dentro do compartimento de bagagem
- D** Antena do lado de fora do compartimento de bagagem

■ **Faixa de alcance efetivo (áreas em que a Smartkey é detectada)**

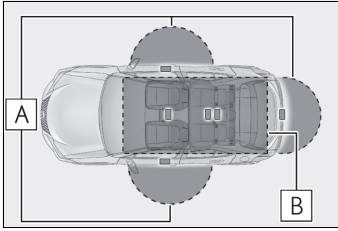

A Ao travar e destravar as portas

O sistema poderá ser acionado quando a Smartkey estiver aproximadamente 0,7 m distante de uma maçaneta externa da porta. (Poderão ser acionadas somente as portas que estiverem na área de detecção da chave).

B Ao iniciar o sistema híbrido ou alterar os modos do interruptor elétrico

O sistema poderá ser acionado quando a Smartkey estiver no interior do veículo.

■ **Se um alarme soar ou se uma mensagem de advertência for exibida**

Um alarme soa e mensagens de advertência são exibidas no computador de bordo colorido para proteger contra acidentes inesperados ou furto do veículo resultante de operação errônea. Quando uma mensagem for apresentada, tome as medidas adequadas conforme a mensagem exibida.

- Quando o alarme externo soa uma vez por 5 segundos

Situação	Procedimento de correção
Tentativa de travamento do veículo enquanto uma porta estava aberta.	Fechе todas as portas e trave-as novamente.

- Quando um alarme interno soa repetidamente

Situação	Procedimento de correção
O botão de partida for posicionado em ACC (ACESSÓRIOS) com a porta do motorista aberta (A porta do motorista foi aberta quando o botão de partida estava em ACC (ACESSÓRIOS)).	Desligue o botão de partida e feche a porta do motorista.
O botão de partida estava em OFF (DESLIGADO) enquanto a porta do motorista estava aberta.	Fechе a porta do motorista.

■ **Se “Key Detected in Vehicle” (Chave Detectada No Veículo) for exibida no computador de bordo colorido**

Houve uma tentativa de travamento das portas usando o Smart Entry enquanto a Smartkey ainda estava no interior do veículo. Recupere a Smartkey do veículo e trave as portas novamente.

■ **Função de economia da bateria**



A função de economia de bateria será ativada para evitar que a bateria da Smartkey e a bateria de 12 volts não descarreguem enquanto o veículo não estiver em funcionamento por um longo tempo.

- Nas situações a seguir, o Smart Entry poderá levar algum tempo para destravar as portas.
- A Smartkey foi deixada em uma área de aproximadamente 2 m do exterior do veículo por 10 minutos ou mais.
- O Smart Entry não foi usado por 5 dias ou mais.

- Se o Smart Entry não tiver sido usado por 14 dias ou mais, as portas não poderão ser destravadas através de outra porta que não seja a do motorista. Nesse caso, segure a maçaneta da porta do motorista ou use a função de controle remoto, ou a chave mecânica, para destravar as portas.

■ Configurar a Smartkey para o modo de economia da bateria

- Quando o modo de economia da bateria estiver definido, o descarregamento da bateria será minimizado, interrompendo a recepção de ondas de rádio pela Smartkey.

Pressione  duas vezes enquanto pressiona e segura . Confirme se o indicador da Smartkey pisca 4 vezes. O Smart Entry não pode ser usado enquanto o modo de economia da bateria estiver definido. Para cancelar a função, pressione qualquer um dos interruptores da Smartkey.

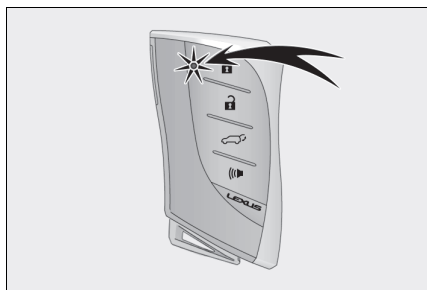

- As Smartkeys que não serão utilizadas por longos períodos podem ser previamente colocadas em modo de economia de bateria.

■ Condições que afetam a operação

O Smart Entry utiliza ondas de rádio de baixa frequência. Nas situações abaixo, a comunicação entre a Smartkey e o veículo poderá ser afetada, impedindo que a Smartkey, a função de controle remoto e o sistema do imobilizador funcionem corretamente: (Modos de contornar a situação: →P.413)

- Quando a bateria da Smartkey estiver descarregada
- Proximidade de uma torre de TV, subestação de energia elétrica, posto de gasolina, estação de rádio, painéis eletrônicos de mídia grandes, aeroporto ou outra instalação que gere fortes ondas de rádio ou ruídos elétricos.
- Proximidade de rádio portátil, telefone celular, telefone sem fio ou outros dispositivos de comunicação sem fio
- Quando a Smartkey estiver em contato ou coberta por objetos metálicos como:
 - Cartões com aplicações metálicas
 - Carteiras de cigarro com papel alumínio
 - Pastas ou sacolas metálicas
 - Moedas
 - Aquecedores metálicos para as mãos
 - Mídia como CDs e DVDs
- Quando usar outras chaves de acionamento remoto (que emitam ondas de rádio) nas proximidades
- Ao transportar a Smartkey com os dispositivos descritos abaixo, que emitam ondas de rádio:
 - Smartkey de outro veículo ou uma chave de acionamento remoto que emita ondas de rádio
 - Computadores ou assistentes eletrônicos pessoais (PDAs)
 - Sistemas de áudio digitais
 - Sistemas portáteis de jogos
- Película para vidro com conteúdo metálico ou objetos metálicos fixados no vidro traseiro
- Quando a Smartkey é colocada perto de um carregador de bateria ou dispositivos eletrônicos
- Quando o veículo é colocado em um estacionamento privado onde ondas de rádio são emitidas.

■ Nota sobre a função Smart Entry & Start

- Mesmo que a Smartkey esteja na faixa de alcance (áreas de detecção), o sistema poderá não funcionar corretamente nos casos abaixo:
 - Se a Smartkey estiver muito próxima do vidro ou da maçaneta externa da porta, próxima do solo, ou em local alto quando as portas forem travadas ou destravadas.
 - Se a Smartkey estiver no painel de instrumentos, compartimento de bagagem, assoalho ou nos bolsos da porta ou no porta-luvas quando o sistema híbrido for acionado ou os modos do botão de partida forem alterados.
- Não deixe a Smartkey em cima do painel de instrumentos ou próximo aos porta-objetos das portas ao sair do veículo. Conforme as condições de recepção das ondas de rádio, as ondas poderão ser detectadas pela antena fora da cabine e a porta será travada por fora, possivelmente trancando a Smartkey dentro do veículo.
- Se a Smartkey estiver dentro do alcance efetivo, as portas poderão ser travadas ou destravadas por qualquer pessoa. Entretanto, apenas as portas detectadas pela Smartkey poderão ser utilizadas para destravar o veículo.
- Mesmo se a Smartkey não estiver dentro do veículo, é possível acionar o sistema híbrido se ela estiver próxima a porta.
- As portas podem se fechar se uma grande quantidade de água bater na maçaneta da porta, situações como chuva ou em um lavador automático, quando a Smartkey está em uma distância que permita o seu acionamento. (As portas se fecharão automaticamente depois de 30 segundos, se as portas não forem abertas e fechadas.)
- Se a função de controle remoto for usada para travar as porta quando a Smartkey estiver perto do veículo, é possível que a porta possa não ser destravada pela função Smart Entry & Start. (Use a função de controle remoto para destravar as portas).
- Tocar o sensor de travamento da porta quando estiver usando luvas poderá retardar ou impedir a operação de travamento. Tire as luvas e toque o sensor de travamento novamente.
- Quando a operação de travamento for realizada usando o sensor de travamento, os sinais de reconhecimento serão apresentados duas vezes consecutivamente. Depois disso, nenhum sinal de reconhecimento será apresentado.
- Se a maçaneta da porta ficar úmida enquanto a Smartkey estiver dentro da faixa efetiva, a porta poderá travar e destravar repetidamente. Nesse caso, siga os procedimentos de correção abaixo para lavar o veículo:
 - Coloque a Smartkey em um local que esteja 2 m ou mais afastado do veículo. (Seja cauteloso para garantir que a chave não seja roubada.)
 - Ajuste a Smartkey no modo de economia de bateria para desativar o Smart Entry. (→P.124)
- Se a Smartkey estiver dentro do veículo e uma maçaneta da porta ficar úmida durante a lavagem do veículo, um alarme soará fora do veículo e a mensagem "Key Detected in Vehicle" (Chave Detectada no Veículo) poderá ser apresentada no computador de bordo colorido. Para desligar o alarme, trave todas as portas.
- O sensor de travamento poderá não funcionar adequadamente no caso de contato com lama. Limpe o sensor de travamento e tente acioná-lo novamente.
- A aproximação repentina do alcance efetivo ou maçaneta da porta poderá impedir o destravamento das portas. Neste caso, retorne a maçaneta da porta à posição original e verifique se as portas destravam antes de puxar a maçaneta da porta novamente.
- Se outra Smartkey estiver na área de detecção, poderá levar mais tempo para destravar as portas depois de segurar a maçaneta.

■ Quando o veículo não for dirigido durante longos períodos

- Para evitar o furto do veículo, não deixe a Smartkey no limite de 2 m do veículo.
- O Smart Entry & Start pode ser desativado antecipadamente.
- O modo de economia de bateria pode reduzir o consumo de energia das Smartkeys. (→P.124)

■ Para acionar o sistema corretamente

Certifique-se de carregar a Smartkey ao operar o sistema.

Não posicione a Smartkey muito próxima do veículo ao operar o sistema do lado de fora do veículo.

Conforme a posição e a condição em que for mantida, a Smartkey poderá não ser detectada apropriadamente e o sistema poderá não funcionar corretamente. (O alarme poderá desligar acidentalmente ou a inibição de travamento da porta poderá não funcionar).

■ Se a Smart Entry não funcionar adequadamente

- Travamento e destravamento das portas: Use a chave mecânica. (→P.413)
- Dar a partida no sistema híbrido: →P.415

■ Personalização

Algumas funções podem ser personalizadas. (→P.438)

- Travamento e destravamento das portas: Use o controle remoto ou a chave mecânica. (→P.104, 413)
- Acionamento do sistema híbrido e alteração dos modos do botão de partida: →P.415
- Como parar o sistema híbrido: →P.155

⚠ ATENÇÃO

■ Cuidados sobre a interferência com dispositivos eletrônicos

- Pessoas com marca-passo, ressincronizador cardíaco ou desfibriladores cardíacos implantados devem manter-se a uma distância razoável das antenas do Smart Entry & Start. (→P.122)
As ondas de rádio podem afetar a operação desses dispositivos. Se necessário, a função de entrada pode ser desativada. Consulte uma Concessionária Autorizada Lexus para informações como quais são as frequências das ondas de rádio e o tempo das ondas de rádio emitidas. A seguir, consulte um médico sobre a conveniência em desabilitar a função de entrada inteligente (Smart Entry & Start).
- Antes de utilizar quaisquer dispositivos médicos elétricos que não sejam marca-passos, ressincronizadores cardíacos ou desfibriladores cardíacos implantados, recomenda-se consultar o fabricante do dispositivo para obter informações sobre sua operação sob a influência de ondas de rádio. As ondas de rádio poderão exercer efeitos inesperados na operação de tais dispositivos médicos.

Consulte uma Concessionária Autorizada Lexus para desabilitação da função Smart Entry & Start.

Bancos dianteiros

Os bancos podem ser ajustados (longitudinalmente, verticalmente, etc.). Ajuste o banco para garantir a postura correta de condução.

Procedimento de ajuste

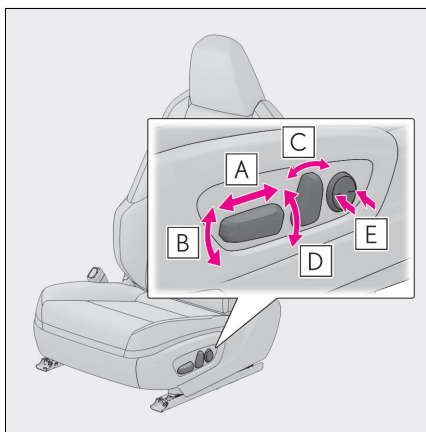

- A** Interruptor de ajuste da posição do banco
- B** Interruptor de ajuste do ângulo do assento do banco (dianteiro)
- C** Interruptor de ajuste do ângulo do encosto do banco
- D** Interruptor de ajuste de altura vertical
- E** Interruptor de ajuste do apoio lombar (lado do motorista)*

* exceto modelo Dynamic

■ Ao ajustar o banco

- Certifique-se de que nenhum passageiro ou objeto ao redor esteja em contato com o banco.
- Tome cuidado ao ajustar o banco, de modo que o apoio de cabeça não toque no teto.

■ Sistema elétrico de acesso fácil (exceto modelo Dynamic)

O banco do motorista e o volante de direção se movimentam de acordo com o modo do botão de partida.

⚠ ATENÇÃO

■ Ao ajustar a posição do banco

- Esteja atento ao ajustar a posição do banco para garantir que os demais passageiros não serão feridos pelo movimento do banco.
- Para evitar ferimentos, não coloque as mãos sob o banco ou próximo de componentes móveis. Os dedos ou mãos poderão ser presos no mecanismo do banco.
- Certifique-se de deixar espaço o bastante ao redor dos pés de modo que eles não fiquem presos.

■ Ajuste do banco

- Não recline o banco além do necessário quando o veículo estiver em movimento, a fim de reduzir o risco de deslizamento sob o cinto de segurança durante uma colisão. Se o banco estiver reclinado excessivamente, a parte inferior do cinto poderá deslizar além do quadril e aplicar forças diretamente sobre o abdômen, ou poderá haver contato do pescoço com a parte superior do cinto, aumentando o risco de ferimentos graves ou fatais em caso de acidente. Os ajustes não devem ser feitos enquanto o veículo estiver em movimento, pois o banco poderá se mover inesperadamente e o motorista poderá perder o controle do veículo.

Bancos traseiros

Os encostos dos bancos traseiros podem ser rebatidos.

Rebatimento dos encostos do banco traseiro

■ Antes de rebater os encostos do banco traseiro

- 1 Estacione o veículo em um local seguro.

Aplique o freio de estacionamento firmemente e coloque a alavanca de mudança de marchas na posição P. (→P.165)

- 2 Ajuste a posição do banco dianteiro e o ângulo do encosto do banco. (→P.127)

Dependendo da posição do banco dianteiro, se o encosto do banco for rebatido para trás, ele poderá interferir na operação do banco traseiro

- 3 Abaixar o apoio de cabeça do banco traseiro. (→P.133)
- 4 Acondicione o descanso-braço do banco traseiro se ele estiver para fora. (→P.287)

Esta etapa não é necessária ao operar apenas o banco do lado esquerdo.

■ Rebater os encostos do banco traseiro

Puxe a alavanca de destravamento do encosto e rebata o encosto.

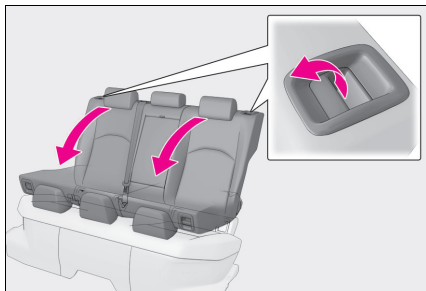

■ Retornar os encostos do banco traseiro a sua posição original

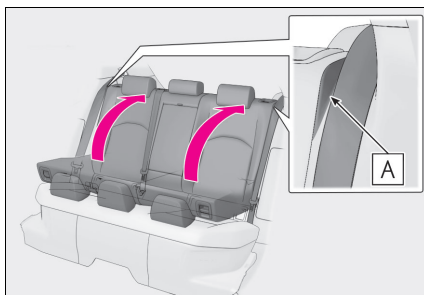

Para evitar prender o cinto de segurança entre o assento e a parte interna do veículo, passe o cinto de segurança dentro da guia do cinto de segurança

A e retorne o encosto do banco para a posição de travamento com firmeza.

⚠ ATENÇÃO

■ Ao rebater os encostos dos bancos traseiros

Observe as precauções abaixo. A negligência poderá resultar em ferimentos graves ou fatais.

- Não tente rebater os encostos do banco enquanto o veículo estiver em movimento.
- Pare o veículo em uma superfície nivelada, aplique o freio de estacionamento firmemente e posicione a alavanca de mudança de marchas em P.
- Não permita que ninguém se sente no encosto do banco dobrado ou no compartimento de bagagem durante a condução.
- Não permita que crianças entrem no compartimento de bagagem.
- Não opere o banco traseiro se ele estiver ocupado.

⚠️ ATENÇÃO

- Tome cuidado para não prender os pés ou as mãos em partes móveis ou nas junções dos bancos durante a operação.
- Não permita que crianças acionem o sistema dos bancos.
- **Após retornar o encosto do banco traseiro à posição original**

Observe as precauções abaixo. A negligência poderá resultar em ferimentos graves ou fatais.

- Certifique-se de que o encosto do banco esteja firmemente travado na posição, puxando-o levemente para frente e para trás. Se o encosto do banco não estiver firmemente travado, a marca vermelha na alavanca de liberação da trava do encosto ficará visível. Certifique-se de que a marca vermelha não esteja visível.

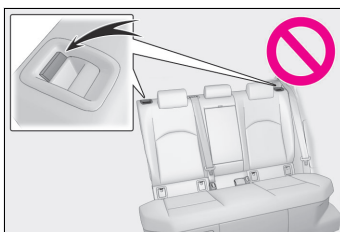

- Verifique se os cintos de segurança não estão torcidos ou presos no encosto do banco.

Memória da posição de condução

Esse recurso ajusta automaticamente as posições do banco do motorista, o volante de direção, os espelhos retrovisores externos e o Head-up Display (HUD) para facilitar a entrada e saída do veículo ou de acordo com suas preferências.

Até 3 posições diferentes de condução podem ser gravadas.

Cada Smartkey pode ser registrada para memorizar sua posição de condução favorita.

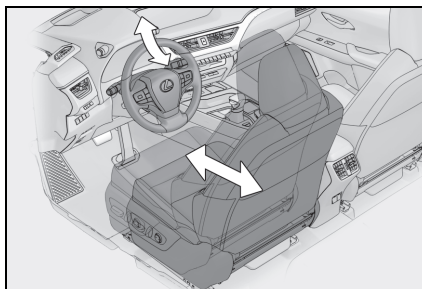
Habilitar a entrada e saída fáceis do motorista (Sistema de acesso fácil elétrico)

O banco e o volante de direção são automaticamente ajustados para facilitar a entrada e a saída do motorista.

Quando todos os seguintes procedimentos tiverem sido realizados, o banco do motorista e o volante de direção serão ajustados automaticamente na posição que permite ao motorista entrar e sair do veículo facilmente.

- A alavanca de mudança de marchas for posicionada em P.
- O botão de partida foi desligado.
- O cinto de segurança do motorista for destravado.

Quando qualquer um dos procedimentos a seguir tiver sido realizado, o banco e o volante de direção retornam automaticamente às posições originais.

- Se botão de partida for girado para o modo ACESSÓRIOS ou o modo LIGADO.
- Se o cinto de segurança do motorista for travado.

■ Operação do sistema de acesso fácil elétrico

Ao sair do veículo, o sistema de acesso fácil elétrico pode não funcionar se o banco já estiver próximo da posição mais para trás, etc.

■ Personalização

Os ajustes da quantidade de movimento do banco do sistema de acesso fácil elétrico podem ser personalizados. (Funções personalizadas: →P.438)

Gravar uma posição de condução na memória

- 1 Verifique se a alavanca de mudança de marchas está posicionada em P.
- 2 Coloque o botão de partida no modo LIGADO.
- 3 Ajuste o banco do motorista, o volante de direção e os espelhos retrovisores externos e o Head-up Display (HUD) nas posições desejadas.
- 4 Enquanto pressiona o botão “SET” ou dentro de 3 segundos após pressionar o botão “SET”, pres-

sione o botão “1”, “2” ou “3” até o alarme disparar.

Se o botão selecionado já tiver sido pré-ajustado, a posição gravada anteriormente será sobrescrita.

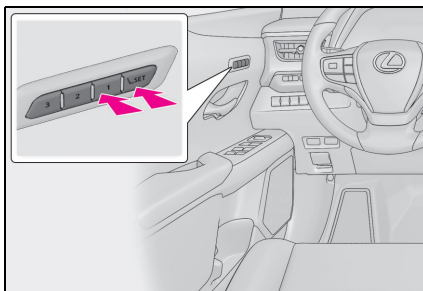

■ Posições de banco que podem ser memorizadas (→P.127)

As posições ajustadas, além da posição ajustada pelo interruptor do apoio lombar, podem ser memorizadas.

■ Para utilizar corretamente a função de memorização de posição de condução

Se um banco já estiver na posição mais estendida e o banco for operado na mesma direção, a posição gravada se tornará um pouco diferente quando for acionada.

⚠ ATENÇÃO

■ Atenção quanto ao ajuste do banco

Tome cuidado durante o ajuste do banco para que o banco não atinja o passageiro que estiver atrás ou prenda o seu corpo contra o volante de direção.

Recuperar a posição de condução

- 1 Verifique se a alavanca de mudança de marchas está posicionada em P.
- 2 Coloque o botão de partida no modo LIGADO.
- 3 Pressione um dos botões da posição de condução que deseja retornar até o alarme soar.

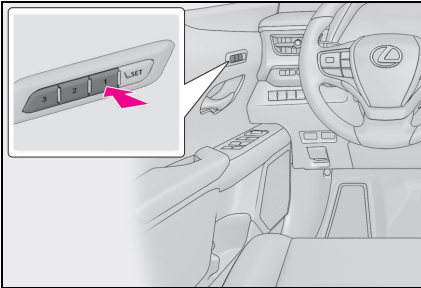

■ Para interromper a operação de retomada da posição parcialmente

Execute qualquer uma das operações a seguir:

- Pressione o botão "SET".
- Pressione o botão "1", "2" ou "3".
- Operar qualquer um dos interruptores de ajuste do banco (apenas cancela a retomada de posição do banco).
- Operar o interruptor de inclinação e posição telescópica do volante de direção (cancela apenas a retomada da posição do volante de direção).

■ Acionar a memória da posição de condução após desligar o botão de partida.

As posições gravadas podem ser ativadas em até 180 segundos após a abertura da porta do motorista e mais 60 segundos após seu fechamento.

Registro/cancelamento/recuperação de uma posição de condução para uma Smartkey (função de recuperação de memória)

■ Procedimento de registro

Grave a sua posição de condução no botão "1", "2" ou "3" antes de executar o que segue:

Leve apenas a chave que deseja registrar e, em seguida, feche a porta do motorista.

Se 2 ou mais chaves estiverem dentro do veículo, a posição de condução não poderá ser memorizada adequadamente.

- 1 Verifique se a alavanca de mudança de marchas está em P.
- 2 Coloque o botão de partida no modo LIGADO.
- 3 Retome a posição de condução que deseja gravar.
- 4 Enquanto pressiona o botão de retomada de posição, pressione e segure o interruptor de travamento da porta (travamento ou destravamento) até o alarme soar.

Se não foi possível registrar o botão, o alarme soará continuamente durante cerca de 3 segundos.

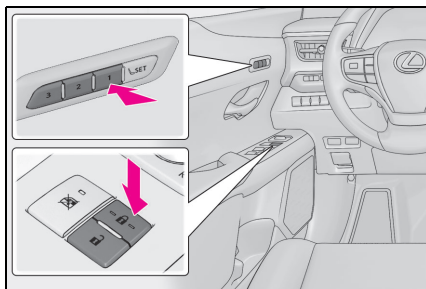

■ Procedimento de cancelamento

- 1 Leve somente a chave que deseja cancelar e, em seguida, feche a porta do motorista.
Se 2 ou mais chaves estiverem dentro do veículo, a posição de condução não poderá ser cancelada adequadamente.
- 2 Coloque o botão de partida no modo LIGADO.
- 3 Enquanto pressiona o botão “SET”, pressione e segure o interruptor de travamento da porta (travamento ou destravamento) até o alarme disparar duas vezes.

Se não for possível cancelar o botão, o alarme soará continuamente durante cerca de 3 segundos.

■ Procedimento de utilização da memória

- 1 Certifique-se de que as portas estejam travadas antes de retomar a posição de condução memorizada. Leve a Smartkey que foi registrada para a posição de condução e, em seguida, destrave e abra a porta do motorista usando o sistema Smart Entry & Start ou o controle remoto wireless.

A posição de condução se moverá para a posição registrada (não incluindo o volante de direção e o Head-up Display (HUD)). Contudo, o banco pode mover-se um pouco para trás, além da posição registrada, para tornar a entrada no veículo mais fácil.

Se a posição de condução já estiver gravada, o banco e os espelhos retrovisores externos não se moverão.

- 2 Coloque o botão de partida no modo ACESSÓRIOS ou no modo LIGADO, ou aperte o cinto de segurança.

O banco, o volante de direção e o Head-up Display (HUD) mudarão para a posição registrada.

■ Acessar a memória da posição de condução utilizando a função de ativação da memória

- É possível registrar posições de condução diferentes com cada Smartkey. Portanto, a posição utilizada pode diferir de acordo com a chave que é utilizada para ativar o sistema.
- Se outra porta além da porta do motorista for destravada com o sistema Smart Entry & Start, a posição de condução não poderá ser recuperada. Nesse caso, pressione o botão de posição de condução que foi ajustado.

■ Personalização

Os ajustes de destravamento de porta da função de utilização da memória podem ser personalizados. (Funções personalizadas: →P.438)

Apoios de cabeça

Apoios de cabeça são instalados em todos os bancos.

⚠ ATENÇÃO

■ Precauções quanto ao apoio de cabeça

Observe as precauções abaixo sobre os apoios de cabeça.

A negligência poderá resultar em ferimentos graves ou fatais.

- Use os apoios de cabeça designados para cada banco.
- Sempre ajuste os apoios de cabeça na posição correta.
- Após ajustar os apoios de cabeça, pressione-os e certifique-se de que estejam travados na posição.
- Não dirija com os apoios de cabeça removidos.

Ajuste vertical

■ Bancos dianteiros

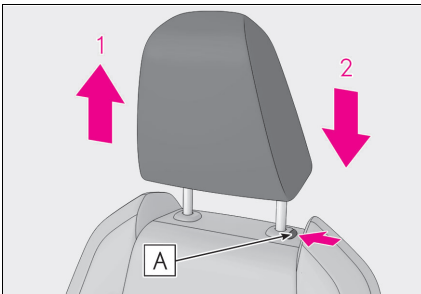

1 Para cima

Puxe o apoio de cabeça para cima.

2 Para baixo

Empurre o apoio de cabeça para baixo enquanto pressiona o interruptor de liberação da trava **A**.

■ Bancos traseiros

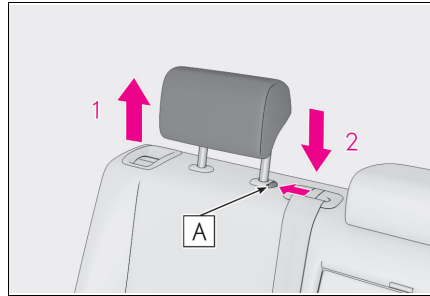

1 Para cima

Puxe o apoio de cabeça para cima.

2 Para baixo

Empurre o apoio de cabeça para baixo enquanto pressiona o interruptor de liberação da trava **A**.

■ Ajuste da altura dos apoios de cabeça (bancos dianteiros)

Certifique-se de ajustar os apoios de cabeça de modo que o centro do apoio de cabeça esteja o mais próximo possível da parte superior de suas orelhas.

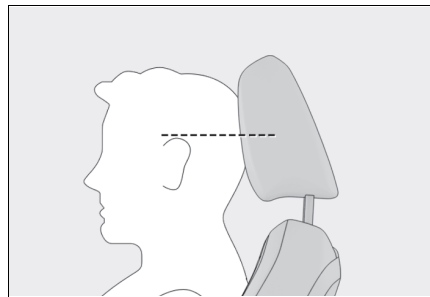

■ Ajuste do apoio de cabeça do banco traseiro

Sempre levante o apoio de cabeça um nível da posição recolhida ao utilizá-lo.

Ajuste horizontal (modelo F-Sport)

A posição do apoio de cabeça do banco dianteiro pode ser ajustada para frente em 4 estágios.

Se o apoio de cabeça for puxado para frente a partir da posição mais à frente, ele retornará para a posição mais atrás.

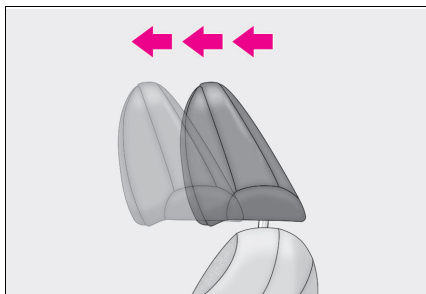

Remoção dos apoios de cabeça

Puxe o apoio de cabeça para cima enquanto pressiona o interruptor de liberação da trava **A**.

Se o apoio e cabeça tocar o teto, dificultando a remoção, mude a altura ou o ângulo do banco. (→P.127, 128)

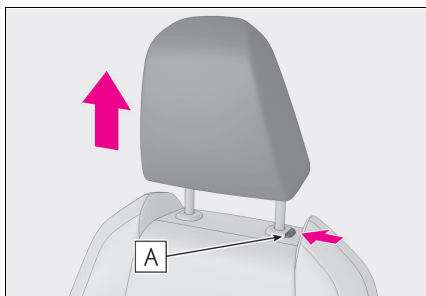

Instalação dos apoios de cabeça

Alinhe o apoio de cabeça com os furos de instalação e empurre-o para baixo na posição de travamento.

Pressione e segure o interruptor de liberação da trava **A** ao abaixar o apoio de cabeça.

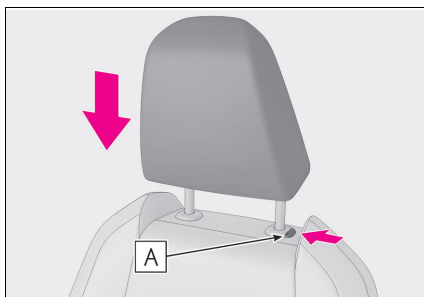

Volante de direção

Procedimento de ajuste

► Tipo manual

- 1 Segure o volante de direção e empurre a alavanca para baixo.

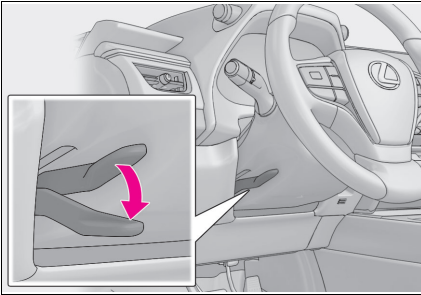

- 2 Ajuste na posição ideal, movendo o volante de direção no sentido horizontal e vertical.

Após efetuar o ajuste, puxe a alavanca para cima para prender o volante de direção.

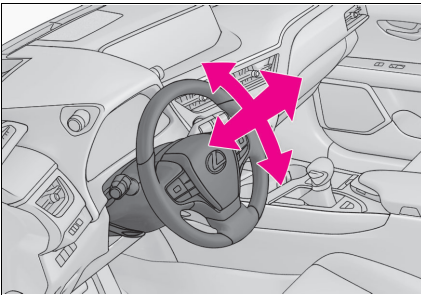

► Tipo automático

Ao acionar o interruptor, o volante de direção moverá nas seguintes direções:

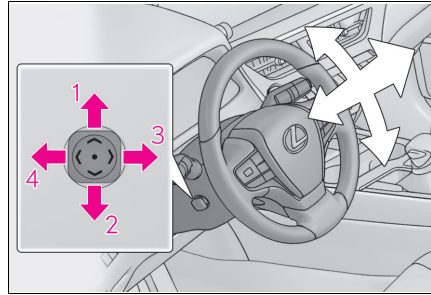

- 1 Para cima
- 2 Para baixo
- 3 Próximo do motorista
- 4 Distante do motorista

■ O volante de direção pode ser ajustado quando (apenas tipo elétrico)

O botão de partida está em ACC (ACES-SÓRIOS) ou ON (LIGADO)*.

*: Se o cinto de segurança do motorista estiver travado, o volante de direção poderá ser ajustado independentemente do modo do botão de partida.

■ Após efetuar o ajuste do volante de direção (apenas tipo manual)

Confirme que o volante de direção está firmemente travado. A buzina poderá não soar se o volante de direção não estiver firmemente travado.

⚠ ATENÇÃO**■ Cuidados durante a condução**

Não ajuste o volante de direção enquanto estiver dirigindo. O motorista poderá perder o controle do veículo e provocar um acidente, resultando em ferimentos graves ou fatais.

■ Após efetuar o ajuste do volante de direção (tipo manual)

Confirme que o volante de direção está firmemente travado. Caso contrário, o volante de direção poderá se mover bruscamente, possivelmente causando um acidente e resultando em ferimentos graves ou fatais.

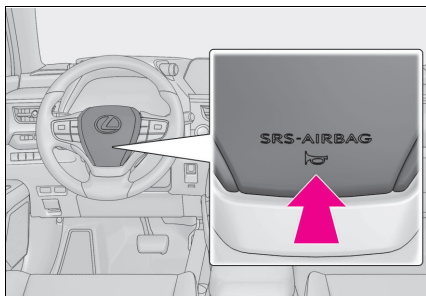
Soar a buzina

Pressione ou feche próximo a marca

**Espelho retrovisor interno**

A posição do espelho retrovisor pode ser ajustada para permitir confirmação suficiente da visão traseira.

Ajuste da altura do espelho retrovisor

A altura do espelho retrovisor pode ser ajustada para a sua posição de condução.

Ajuste a altura do espelho retrovisor movendo-o para cima e para baixo.

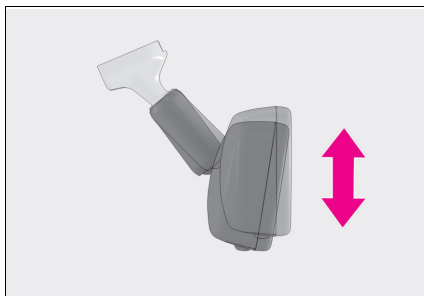
**⚠ ATENÇÃO****■ Cuidados durante a condução**

Não ajuste a posição do espelho enquanto estiver dirigindo.

A negligência poderá ocasionar a perda de controle do veículo e acidentes, resultando em ferimentos graves ou fatais.

Função antiofuscante

- ▶ Espelho retrovisor interno antiofuscante manual

A luz refletida dos faróis dos veículos atrás do seu pode ser mitigada ao se operar a alavanca.

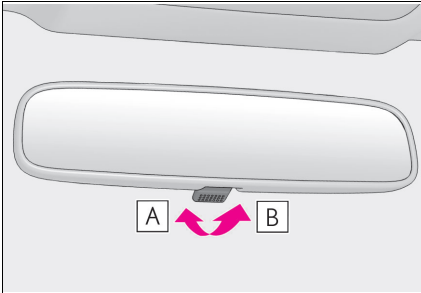

A Posição normal

B Posição antiofuscante

- ▶ Espelho retrovisor interno antiofuscante automático

A luz refletida é reduzida automaticamente, respondendo ao nível de luminosidade dos faróis dos veículos que trafegam atrás do seu veículo.

Ligar/desligar o modo automático da função antiofuscante

Quando a função automática antiofuscante estiver no modo LIGADO, o indicador **A** acenderá. A função será ajustada no modo LIGADO sempre que o botão de partida estiver em ON (LIGADO).

Pressionar o interruptor coloca a função no modo DESLIGADO. (O indicador **A** também apagará).

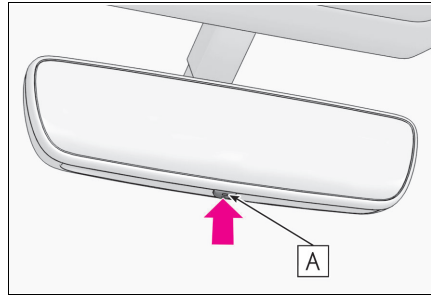

- Para evitar erro do sensor (veículos com espelho retrovisor interno antiofuscante)

Para garantir o funcionamento correto dos sensores, não toque neles, nem cubra-os.

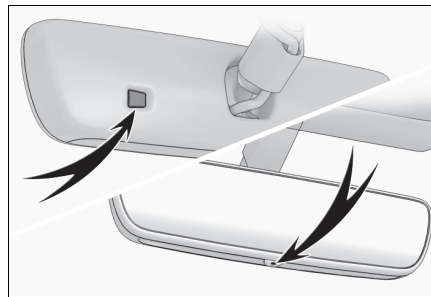

Espelhos retrovisores externos

A posição do espelho retrovisor pode ser ajustada para permitir confirmação suficiente da visão traseira.

⚠ ATENÇÃO

■ Aspectos importantes relacionados à direção

Observe as precauções abaixo durante a condução do veículo.

A negligência poderá resultar na perda do controle do veículo e em acidentes, resultando em ferimentos graves ou fatais.

- Não ajuste os espelhos durante a condução.
- Não dirija com os espelhos rebatidos.
- Os espelhos tanto no lado do motorista quanto do passageiro devem ser distendidos e devidamente ajustados antes da condução do veículo.

Procedimento de ajuste

- 1 Para selecionar o espelho que deseja ajustar, pressione o interruptor.

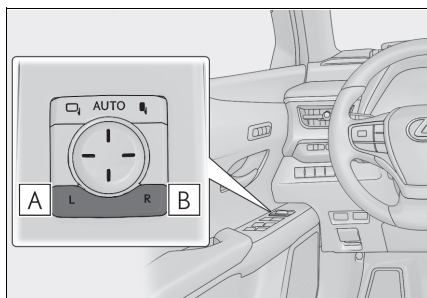

A Esquerdo

B Direito

- 2 Para ajustar o espelho, pressione o interruptor.

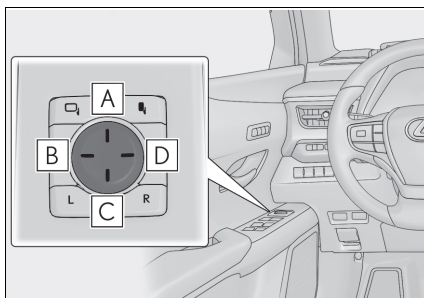

A Para cima

B Esquerdo

C Para baixo

D Direito

■ O ângulo do espelho poderá ser ajustado quando

O botão de partida está em ACC (ACES-SÓRIOS) ou ON (LIGADO).

■ Desembaçar os espelhos

Os espelhos retrovisores externos podem ser limpos usando os desembaçadores dos espelhos. Ligue o desembaçador do vidro traseiro para ativar os desembaçadores dos espelhos retrovisores externos. (→P.258)

⚠ ATENÇÃO

■ Quando os desembaçadores do espelho estiverem em operação

Não toque nas superfícies dos espelhos retrovisores, uma vez que estarão muito quentes e poderão causar queimaduras.

Função dos espelhos vinculada a ré (veículos com memória de posição)

Quando o interruptor de seleção do espelho estiver posicionado em “L” ou “R”, os espelhos retrovisores externos abaixarão automaticamente quando o veículo estiver em ré para melhorar a visibilidade da pista.

Para desabilitar essa função, mova o interruptor de seleção do espelho para a posição neutra (entre “L” e “R”).

■ Ajuste o ângulo do espelho quando o veículo estiver em ré

Ajuste o ângulo do espelho na posição desejada com a alavanca de marchas em R.

O ângulo ajustado será memorizado e o espelho se inclinará automaticamente para a posição memorizada sempre que a alavanca de mudança de marchas for colocada em R da próxima vez.

A posição memorizada da posição de inclinação do espelho para baixo está vinculada à posição normal (ângulo ajustado com a alavanca de mudança de marchas fora de R). Portanto, se a posição normal for alterada após o ajuste, a posição de inclinação também será alterada.

Quando a posição normal for alterada, reajuste o ângulo em marcha à ré.

Rebater e estender os espelhos

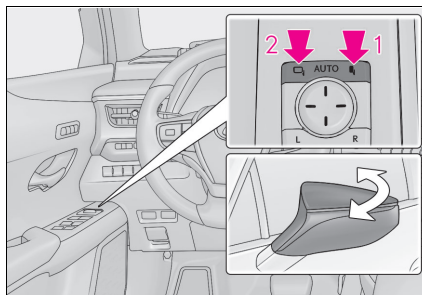

- 1 Rebatedo
- 2 Estendido

Veículos com modo automático: Colocar o interruptor de rebatimento do espelho externo na posição neutra ajusta os espelhos no modo automático. O modo automático permite dobrar e estender os espelhos para que sejam interligados ao travamento/destravamento das portas.

⚠ ATENÇÃO

■ Quando um espelho estiver se movendo

Para evitar ferimentos pessoais e falhas no espelho, tome cuidado para que sua mão não fique presa no espelho em movimento.

Vidros elétricos

Abertura e fechamento dos vidros elétricos

Os vidros elétricos podem ser abertos e fechados usando os interruptores.

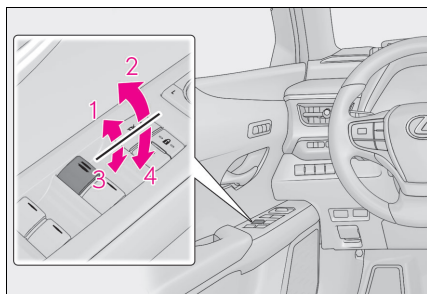

- 1 Fechar
- 2 Fechamento com um toque*
- 3 Abrir
- 4 Abertura com um toque*

*: Para interromper o movimento do vidro, opere o interruptor do vidro no sentido oposto.

■ Os vidros elétricos poderão ser acionados quando

○ botão de partida estiver em ON (LIGADO).

■ Operação dos vidros elétricos após desligar o sistema híbrido

Os vidros elétricos poderão ser acionados durante aproximadamente 45 segundos após o botão de partida ser colocado em ACC (ACESSÓRIOS) ou OFF (DESLIGADO). Entretanto, os vidros não poderão ser acionados se qualquer porta dianteira for aberta.

■ Função de proteção antiesmagamento

Se um objeto ficar preso entre o vidro e a sua estrutura enquanto a janela estiver fechando, o movimento do vidro será interrompido e o vidro se abrirá um pouco.

■ Função de proteção antiesmagamento

Se um objeto ficar preso entre a porta e o vidro enquanto ele estiver abrindo, o movimento do vidro será interrompido.

■ Quando o vidro não puder ser aberto ou fechado

Quando a função de proteção antiesmagamento funcionar de forma irregular e o vidro não puder ser totalmente aberto ou fechado, execute as operações abaixo com o interruptor do vidro elétrico da porta correspondente.

● Pare o veículo. Com o botão de partida em ON (LIGADO), dentro de 4 segundos após a ativação da função de proteção antiesmagamento, opere o interruptor do vidro elétrico continuamente na direção de fechamento ou abertura com um toque, de modo que o vidro da porta possa ser aberto e fechado.

● Se o vidro da porta não puder ser aberto e fechado, mesmo após a realização dos procedimentos acima, realize o procedimento a seguir para inicialização da função.

- 1 Coloque o botão de partida em ON (LIGADO).
- 2 Puxe e segure o interruptor do vidro elétrico na direção de fechamento com um toque e feche completamente o vidro.
- 3 Solte o interruptor do vidro elétrico por um momento, volte a apertar o interruptor de fechamento por um toque e segure-o por aproximadamente 6 segundos ou mais.
- 4 Pressione e segure o interruptor do vidro elétrico na direção de abertura por um toque. Depois do vidro da porta ser completamente aberto, continue a segurar o interruptor por mais 1 segundo ou por mais tempo.
- 5 Solte o interruptor do vidro elétrico por um momento, volte a apertar o interruptor de abertura por um toque e segure-o por aproximadamente 4 segundos ou mais.

- 6 Pressione e segure o interruptor do vidro elétrico na direção de fechamento por um toque novamente. Depois do vidro da porta ser completamente fechado, continue a segurar o interruptor por mais 1 segundo ou por mais tempo.

Se o interruptor for liberado enquanto o vidro estiver em movimento, inicie novamente o procedimento desde o começo. Se o movimento do vidro for revertido e ele não puder ser fechado ou aberto completamente, leve o veículo para ser inspecionado em uma Concessionária Autorizada Lexus.

■ Operação do vidro vinculada ao travamento da porta

- Os vidros elétricos podem ser abertos e fechados usando a chave mecânica.* (→P.415)
- Os vidros elétricos podem ser abertos e fechados usando a função de controle remoto.* (→P.105)

*: Essas configurações devem ser personalizadas na Concessionária Autorizada Lexus.

■ Alarme de advertência de abertura dos vidros elétricos

O alarme soar e uma mensagem "Window Open" (Vidro Aberto) será exibida no computador de bordo colorido no painel de instrumentos quando o botão de partida for colocado em OFF (DESLIGADO) e a porta do motorista estiver aberta com os vidros elétricos abertos.

⚠ ATENÇÃO

Observe as precauções abaixo. A negligência poderá resultar em ferimentos graves ou fatais.

■ Fechar os vidros

- O motorista é responsável por todas as operações dos vidros elétricos, incluindo os vidros dos passageiros. Para evitar o acionamento acidental, principalmente por uma criança, não deixe uma criança acionar os vidros elétricos. É possível que partes do corpo de crianças e de outros passageiros fiquem presas no vidro elétrico. Além disso, ao conduzir com uma criança no veículo, recomenda-se usar o interruptor de travamento dos vidros. (→P.142)

- Certifique-se de que todos os passageiros não mantenham parte alguma do corpo em posição que possa ser atingida quando o vidro estiver em movimento.
- Ao usar a função de controle remoto ou a chave mecânica e acionar os vidros elétricos, acione o vidro elétrico após verificar para certificar-se de que não há possibilidade alguma de que partes do corpo de qualquer passageiro fiquem presas no vidro. Além disso, não permita que uma criança acione o vidro com a função de controle remoto ou a chave mecânica. É possível que uma criança ou outros passageiros fiquem presos no vidro elétrico.
- Ao sair do veículo, desligue o botão de partida, leve a chave e saia do veículo junto com a criança. Poderá ocorrer um acionamento acidental devido a travessuras, que podem possivelmente levar a um acidente.

■ Função de proteção antiesmagamento

- Nunca tente prender parte alguma do seu corpo para ativar intencionalmente a função de proteção antiesmagamento.
- A função de proteção antiesmagamento no fechamento poderá não funcionar se houver alguma obstrução próxima ao fechamento total do vidro. Cuidado para não prender partes do seu corpo no vidro.
- Nunca tente prender partes do seu corpo ou vestimentas para ativar intencionalmente a função de proteção antiesmagamento.

A função de proteção antiesmagamento poderá não funcionar se houver alguma obstrução próxima à abertura total do vidro. Cuidado para não prender quaisquer partes do seu corpo ou vestimentas no vidro.

Evitar a operação acidental (interruptor de travamento dos vidros)

Esta função é projetada para impedir que as crianças abram ou fechem acidentalmente o vidro do passageiro.

Pressione o interruptor.

O indicador **A** acenderá e o vidro do passageiro será travado.

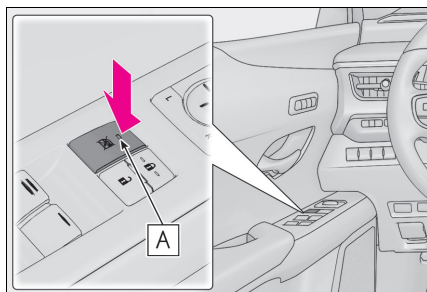

■ Os vidros elétricos poderão ser acionados quando

O botão de partida estiver em ON (LIGADO).

■ Quando a bateria de 12 volts for desconnectada

O interruptor de travamento dos vidros será desabilitado. Se necessário, pressione o interruptor de travamento dos vidros após reconectar a bateria de 12 volts.

Teto solar

Use os interruptores dispostos no teto do veículo para abrir, fechar e inclinar o teto solar para cima e para baixo.

Operar o teto solar

■ Abertura e fechamento

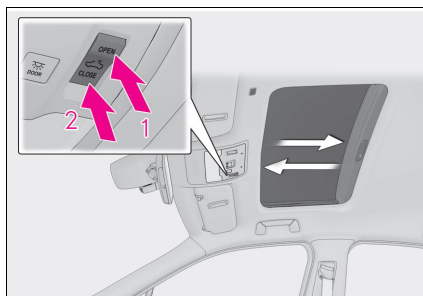

1 Abre o teto solar*

O teto solar inclina-se para cima e, então, abre-se por completo.

2 Fecha o teto solar*

*: Pressione ligeiramente uma das laterais do interruptor do teto solar para parar parcialmente o teto solar.

■ Inclinar para cima e para baixo

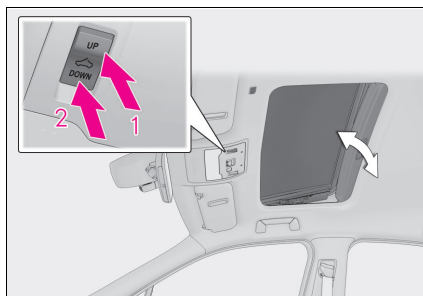

1 Inclina o teto solar para cima*

2 Inclina o teto solar para baixo*

*: Pressione ligeiramente uma das laterais do interruptor do teto solar para parar parcialmente o teto solar.

■ O teto solar poderá ser acionado quando

○ botão de partida estiver em ON (LIGADO).

■ Operar o teto solar após desligar o sistema híbrido

○ teto solar poder ser acionado durante aproximadamente 45 segundos após o desligamento do botão de partida ou se for posicionado em ACC (ACESSÓRIOS). Entretanto, o teto não poderá ser acionado se qualquer porta dianteira for aberta.

■ Função de proteção antiesmagamento

Se um objeto for detectado entre o teto solar e o quadro durante o fechamento ou inclinação para baixo do teto solar, o curso será interrompido e o teto solar irá abrir um pouco.

■ Persiana

A persiana pode ser aberta e fechada manualmente. Entretanto, a persiana irá abrir automaticamente quando o teto solar for aberto.

■ Operação do teto solar interligada ao travamento da porta

● O teto solar pode ser aberto e fechado usando a chave mecânica. * (→P.414)

● O teto solar pode ser aberto e fechado usando a função de controle remoto. * (→P.105)

* : Essas configurações devem ser personalizadas na Concessionária Autorizada Lexus.

■ Quando o teto solar não fechar normalmente

Execute o procedimento abaixo:

- 1 Pare o veículo.
- 2 Pressione e mantenha pressionado o interruptor "CLOSE" (FECHAR).*

○ teto solar fechará, reabrirá e pausará por aproximadamente 10 segundos. Depois, ele fechará novamente e vai parar na posição completamente fechada.

- 3 Verifique se o teto solar está completamente fechado e a seguir libere o interruptor.

* : Se o interruptor for liberado em um intervalo incorreto, o procedimento deverá ser executado novamente desde o início.

Se o teto solar não fechar totalmente, mesmo após o procedimento acima ser executado corretamente, o veículo deverá ser inspecionado em uma Concessionária Autorizada Lexus.

■ Quando o teto solar não se movimentar normalmente

Se o teto solar não abrir e fechar normalmente ou a função de abertura automática não funcionar, realize o seguinte procedimento de inicialização.

- 1 Pare o veículo.
- 2 Pressione e mantenha pressionado o interruptor "DOWN" (ABAIXAR).*

○ teto solar vai parar na posição inclinada para cima. Depois, ele reabrirá, fechará, se inclinará para cima e para baixo, e vai parar na posição completamente fechada.

- 3 Confirme se o teto solar parou completamente e solte o interruptor.

* : Se o interruptor for liberado enquanto o teto solar estiver em movimento, inicie novamente o procedimento desde o começo.

Se, após realizar os procedimentos acima corretamente, o teto solar não abrir ou fechar normalmente ou a função de abertura automática não operar, o veículo deverá ser inspecionado por uma Concessionária Autorizada Lexus.

■ Alarme de abertura do teto solar

Um alarme irá soar e a mensagem “Moon Roof Open” (Teto Solar Aberto) será exibida no computador de bordo colorido no painel de instrumentos quando o botão de partida for colocado em “OFF” (DESLIGADO) e a porta do motorista e o teto solar ainda estiverem abertos.

■ Personalização

Algumas funções podem ser personalizadas. (→P.438)

ATENÇÃO

Observe as precauções abaixo. A negligência poderá resultar em ferimentos graves ou fatais.

■ Abrir o teto solar

- Não permita que passageiros mantenham as mãos ou a cabeça fora do veículo em movimento.
- Não se sente no teto solar.

■ Abertura e fechamento do teto solar

- O motorista é responsável pelas operações de abertura e fechamento do teto solar.
Para evitar o acionamento acidental, principalmente por uma criança, não deixe uma criança acionar o teto solar. É possível que partes do corpo de crianças e de outros passageiros fiquem presas no teto solar.
- Certifique-se de que nenhum passageiro mantenha parte alguma do corpo em posição que possa ser atingida quando o teto solar estiver em movimento.
- Ao usar a função de controle remoto ou a chave mecânica e operar o teto solar, acione o teto solar após certificar-se de que não há possibilidade de que as partes do corpo de qualquer passageiro fiquem presas no teto solar. Além disso, não permita que uma criança acione o teto solar com a função de controle remoto ou a chave mecânica. É possível que uma criança ou outros passageiros fiquem presos no teto solar.

ATENÇÃO

- Ao sair do veículo, desligue o botão de partida, leve a chave e saia do veículo junto com a criança. Poderá ocorrer um acionamento acidental devido a travessuras, que podem levar a um acidente.

■ Função de proteção antiesmagamento

- Nunca tente prender parte alguma do seu corpo para ativar intencionalmente a função de proteção antiesmagamento.

A função de proteção antiesmagamento poderá não funcionar se houver alguma obstrução próxima ao fechamento total do teto solar. Além disso, a função de proteção antiesmagamento não é projetada para funcionar enquanto o interruptor do teto do solar estiver sendo pressionado. Tenha cuidado para que seus dedos não fiquem presos.

Dirigir

6

6-1. Antes de dirigir

Dirigir o veículo	146
Carga e bagagem	151
Rebocamento de trailer	153

6-2. Procedimentos para dirigir

Botão de partida	153
Modo de condução EV	157
Transmissão híbrida	159
Alavanca do sinalizador de direção	164
Freio de estacionamento	165
Brake hold	168
Controle de Som Ativo (ASC) ...	170

6-3. Operação das luzes e dos limpadores

Interruptor dos faróis	171
Farol Alto Adaptativo (AHS)	173
Farol Alto Automático (AHB)	177
Interruptor das luzes de neblina ..	179
Lavador e limpadores do para-brisa	180
Limpador e lavador do vidro traseiro	185

6-4. Reabastecimento

Abrir a tampa do tanque de combustível	186
-------------------------------------------------	-----

6-5. Utilizar os sistemas de suporte à condução

Lexus Safety Sense (LSS)	188
Sistema de Segurança Pré-colisão (PCS)	192

Alerta de Desvio de Faixa (LDA)	199
Controle de Velocidade Adaptativo (ACC)	207
Controle de Velocidade (CC) ...	216
Monitor de Ponto Cego (BSM)	218
Alerta de Suporte ao Estacionamento (PKSA)	223
Sensor de Estacionamento	224
Alerta de Tráfego Traseiro (RCTA)	231
Câmera de Ré	236
Interruptor de seleção do modo de condução	238
Sistemas de assistência à condução	240

6-6. Dicas para dirigir

Dicas para condução de veículos híbridos	246
Precauções para veículos utilitários	248

Dirigir o veículo

Os procedimentos especificados devem ser observados para garantir a condução segura:

Procedimentos para a condução do veículo

■ Dar a partida no sistema híbrido

→P.153

■ Dirigir

- 1 Com o pedal de freio pressionado, coloque a alavanca de mudança de marchas na posição D. (→P.162)
- 2 Se o freio de estacionamento estiver no modo manual, solte-o. (→P.165)
- 3 Gradualmente libere o pedal de freio e pressione levemente o pedal do acelerador para acelerar o veículo.

■ Parar o veículo

- 1 Com a alavanca de mudança de marchas na posição D, pressione o pedal de freio.
- 2 Se necessário, aplique o freio de estacionamento. (→P.165)

Se o veículo permanecer estacionado por um período prolongado, coloque a alavanca de mudança de marchas na posição P. (→P.160)

■ Estacionar o veículo

- 1 Com a alavanca de mudança de marchas na posição D, pressione o pedal de freio.
- 2 Se o freio de estacionamento estiver em modo manual, acione o freio de estacionamento (→P.165) e coloque a alavanca de mudança de marchas em P (→P.159).
- 3 Pressione o botão de partida para desligar o sistema híbrido.
- 4 Trave a porta, certificando-se de manter a Smartkey em seu poder.

Ao estacionar em um acrive, calce as rodas se necessário.

■ Partida em acrive acentuado

- 1 Certifique-se de que o freio de estacionamento esteja aplicado com o pedal de freio pressionado e, em seguida, coloque a alavanca de mudança de marchas na posição D.
- 2 Solte o pedal de freio e pressione levemente o pedal do acelerador.
- 3 Libere o freio de estacionamento.

■ Ao dar a partida em um acrive acentuado

O controle de assistência em acrive (HAC) será ativado. (→P.241)

■ Para condução de uso eficiente de combustível

Lembre-se que os veículos híbridos são similares aos veículos convencionais, e é necessário evitar ações como a aceleração súbita. (→P.246)

■ Dirigir na chuva

- Dirija cuidadosamente quando estiver chovendo, uma vez que a visibilidade será menor, os vidros poderão embaçar e a pista estará escorregadia.
- Dirija cuidadosamente quando começar a chover, porque a superfície da pista estará especialmente escorregadia.
- Evite dirigir em altas velocidades em uma rodovia quando estiver chovendo, pois poderá haver uma camada de água entre os pneus e a superfície da pista, impedindo a operação correta da direção e dos freios.

■ Restringir a saída do Sistema Híbrido (Sistema de Sobreposição do Freio)

- Ao pressionar simultaneamente os pedais do acelerador e do freio, saída do sistema híbrido poderá ser restringida.
- Uma mensagem de advertência é exibida no computador de bordo colorido e head-up display (HUD) enquanto o sistema estiver operando. (→P.391)

■ Restringir a partida súbita (Controle de Tração)

- Quando a operação incomum a seguir for realizada, a saída do sistema híbrido poderá ser restringida.
- Quando a posição da alavanca de mudança de marchas for alterada de R para D, de D para R, de N para R, de P para D, ou de P para R (D inclui S) com o pedal do acelerador pressionado, uma mensagem de advertência aparecerá no computador de bordo colorido. Se uma mensagem de advertência for exibida no computador de bordo colorido, leia a mensagem e siga as instruções.
- Quando o pedal do acelerador for muito pressionado enquanto o veículo estiver em marcha à ré.
- Enquanto o controle de tração estiver sendo ativado, o veículo poderá ter dificuldades para sair da lama. Nesse caso, desative o Controle de Tração (TRC) (→P.241) para cancelar o Controle de Tração, de forma que o veículo possa conseguir sair da lama.

■ Amaciamento do seu novo Lexus

Para aumentar a vida útil do veículo, observe as precauções recomendadas abaixo:

- Durante os primeiros 300 km: Evite frenagens bruscas.
- Durante os primeiros 2000 km:
 - Não dirija em velocidades excessivamente altas.
 - Evite acelerações repentinas.
 - Não dirija continuamente em marchas baixas.
 - Não dirija em velocidade constante durante longos períodos.

▲ ATENÇÃO

Observe as precauções abaixo. A negligência poderá resultar em ferimentos graves ou fatais.

■ Ao acionar a partida do veículo

Sempre mantenha o pé no pedal de freio se o veículo estiver parado com o indicador "READY" aceso. Isto evitará a movimentação do veículo.

■ Ao dirigir o veículo

- Não dirija se não estiver familiarizado com a posição dos pedais de freio e do acelerador para evitar pressionar o pedal incorreto.
- Pressionar acidentalmente o pedal do acelerador ao invés do pedal de freio irá causar aceleração repentina, o que poderá resultar em acidente.
- Ao dirigir em ré, você poderá girar o corpo, o que dificulta o controle dos pedais. Esteja atento ao usar os pedais corretamente.
- Mantenha a postura correta de condução, mesmo que seja apenas para mover levemente o veículo. Isto permitirá acionar os pedais de freio e do acelerador corretamente.

ATENÇÃO

- Pressione o pedal de freio com o pé direito. Pressioná-lo com o pé esquerdo poderá retardar a resposta em caso de emergência, resultando em acidentes graves ou fatais.
- O motorista deve prestar mais atenção aos pedestres quando o veículo for alimentado somente pelo motor elétrico (motor de tração). Como não há ruído do motor, os pedestres podem julgar mal o movimento do veículo.
- Não dirija o veículo sobre ou próximo de materiais inflamáveis.
O sistema de escapamento e os gases do escapamento poderão estar extremamente quentes. Isto poderá resultar em incêndio se houver materiais inflamáveis nas proximidades.
- Não desligue o sistema híbrido durante a condução normal. Desligar o sistema híbrido durante a condução não causará a perda dos controles de frenagem e da direção, porém a assistência elétrica para estes sistemas será perdida. Isto tornará mais o esterçamento mais difícil, portanto, desacelere e pare o veículo assim que possível.
Em caso de emergência, por exemplo, se for impossível parar o veículo da maneira convencional: →P.380
- Use o freio-motor (redução) para manter a velocidade segura durante a condução em declive íngreme. Usar os freios continuamente poderá resultar em superaquecimento dos freios e perda da efetividade. (→P.163)
- Não ajuste as posições do volante de direção, banco, ou espelhos retrovisores interno e externo durante a condução. Isto poderá resultar em danos a perda de controle do veículo.
- Sempre verifique se os braços, cabeça ou outras partes do corpo dos passageiros não estão fora do veículo.

- Não cruze rios ou outros corpos d'água com o veículo. Isto poderá causar curto-circuito nos componentes elétrico/eletrônicos, danos ao sistema híbrido ou causar outros danos graves ao veículo.

■ Dirigir em superfícies escorregadias

- A frenagem, aceleração e esterçamento súbitos poderão causar derrapagem e reduzir a sua capacidade para controlar o veículo.
- A aceleração súbita, o freio-motor devido à mudança de marcha ou alterações na rotação do motor podem fazer o veículo patinar, resultando em um acidente.
- Após dirigir em poças de água, pressione levemente o pedal de freio para certificar-se de que os freios estejam funcionando corretamente. As pastilhas de freio úmidas poderão impedir a operação correta dos freios. Se os freios em um dos lados do veículo estiverem úmidos e não funcionarem corretamente, o controle da direção poderá ser afetado.

■ Ao mudar a posição da alavanca de mudança de marchas

- Não deixe o veículo se mover para trás enquanto a alavanca de mudança de marchas estiver em uma posição de condução à frente, nem mova o veículo para frente enquanto a alavanca de mudança de marchas estiver na posição R. Isto poderá resultar em acidente ou danificar o veículo.
- Não coloque a alavanca de mudança de marchas na posição P enquanto o veículo estiver em movimento. Isto poderá resultar em danos ao sistema de transmissão híbrida e em perda de controle do veículo.
- Não coloque a alavanca de mudança de marchas na posição R enquanto o veículo estiver se movendo para frente. Isto poderá resultar em danos ao sistema de transmissão híbrida e em perda de controle do veículo.

ATENÇÃO

- Não coloque a alavanca de mudança de marchas em uma posição de condução à frente enquanto o veículo estiver se movendo para trás. Isto poderá resultar em danos ao sistema de transmissão híbrida e em perda de controle do veículo.
- Mudar a posição da alavanca de mudança de marchas para N com o veículo em movimento desativará o sistema híbrido. O freio-motor não é habilitado enquanto o sistema híbrido estiver em ponto neutro.
- Esteja atento para não mudar a posição da alavanca de mudança de marchas com o pedal do acelerador pressionado. Mudar a alavanca de mudança de marchas para qualquer posição diferente de P ou N pode levar a uma aceleração rápida e inesperada do veículo, o que poderá causar um acidente e resultar em ferimentos graves ou fatais.
- **Se ouvir um ruído de rangido ou raspagem (indicadores de desgaste da pastilha do freio)**

Solicite a inspeção e a substituição das pastilhas de freio em uma Concessionária Autorizada Lexus assim que possível. Se as pastilhas não forem substituídas quando necessário, isso poderá resultar em danos ao disco.

É perigoso dirigir o veículo quando os limites de desgaste das pastilhas de freio e/ou discos de freio forem excedidos.

■ Quando o veículo estiver parado

- Não pressione o pedal do acelerador desnecessariamente. Se a alavanca de mudança de marchas estiver em qualquer posição além de P ou N, o veículo pode acelerar súbita e inesperadamente, causando um acidente.

- Para evitar acidentes causados pela movimentação do veículo, sempre mantenha o pedal de freio pressionado enquanto o veículo estiver funcionando com o indicador "READY" aceso, e aplique o freio de estacionamento se necessário.
- Se o veículo estiver parado em um aclive/declive, para evitar acidentes causados pela movimentação do veículo para frente ou para trás, sempre pressione o pedal de freio e aplique firmemente o freio de estacionamento se necessário.
- Evite acelerações ou rotações excessivas ao motor. Ao acelerar o motor em altas rotações enquanto o veículo estiver parado, poderá causar superaquecimento no sistema de escapamento, resultando em incêndio se houver materiais inflamáveis nas proximidades.

■ Quando o veículo estiver estacionado

- Não deixe óculos, isqueiros, latas de spray ou latas de refrigerante no veículo expostos ao sol. A negligência poderá resultar em:
 - Os gases poderão vaziar do isqueiro ou latas e poderá resultar em incêndio.
 - A temperatura interna do veículo poderá causar deformação ou trincas em lentes e materiais de plástico dos óculos.
 - As latas de bebidas poderão romper, derramando seu conteúdo no interior do veículo, o que pode resultar curto-circuito dos componentes elétricos do veículo.
- Não deixe isqueiros no veículo. Se um isqueiro estiver num local como o porta-luvas ou no assoalho, poderá acender acidentalmente quando a bagagem for carregada ou o banco for ajustado, causando um incêndio.
- Não cole adesivos nos vidros ou para-brisa. Não coloque recipientes, como aromatizadores de ar no painel de instrumentos ou painel. Os adesivos ou recipientes podem atuar como lentes, causando um incêndio no veículo.

ATENÇÃO

- Não deixe uma porta ou vidro aberto se os vidros curvos forem revestidos com uma película metalizada, como por exemplo, prateada. A luz solar refletida pode fazer o vidro atuar como uma lente, causando um incêndio.
 - Sempre aplique o freio de estacionamento, coloque a alavanca de mudança de marchas na posição P, desligue o sistema híbrido e trave o veículo. Não deixe o veículo desacompanhado enquanto o indicador "READY" estiver aceso. Se o veículo estiver estacionado com a alavanca de mudança de marchas na posição P, mas o freio de estacionamento não estiver aplicado, o veículo pode começar a se mover, possivelmente levando a um acidente.
 - Não toque nos tubos de escapamento enquanto o indicador "READY" estiver aceso ou imediatamente após desligar o sistema híbrido. Isto poderá resultar em queimaduras.
- Para descansar no interior do veículo**
- Sempre desligue o sistema híbrido. Caso contrário, você poderá mover acidentalmente a alavanca de mudança de marchas ou pressionar o pedal do acelerador, o que poderá resultar em acidentes ou incêndio devido ao superaquecimento do sistema híbrido. Além disso, se o veículo estiver estacionado em um local pouco ventilado, os gases do escapamento poderão acumular e entrar no veículo resultando em morte ou riscos graves à saúde.
- Ao frear**
- Dirija com mais cautela quando os freios estiverem úmidos. A distância necessária para frenagem será maior quando os freios estiverem úmidos, e em um lado a frenagem do veículo poderá ser diferente da frenagem no outro lado. Além disso, o freio de estacionamento poderá não ser suficiente para parar o veículo seguramente.

- Se o sistema de controle eletrônico dos freios não funcionar, não dirija muito próximo de outros veículos, e evite descidas ou curvas acentuadas que exijam a frenagem. Neste caso, a frenagem ainda será possível, mas exigirá maior esforço no pedal do que o normal. A distância de frenagem também poderá aumentar. Providencie o reparo dos freios imediatamente.
- O sistema de freio consiste de 2 sistemas hidráulicos individuais ou mais; se um dos sistemas apresentar uma impropriedade, o outro ainda funcionará. Neste caso, o pedal de freio deverá ser pressionado mais firmemente do que o usual e a distância de frenagem será maior. Providencie o reparo dos freios imediatamente.

NOTA

- Ao dirigir o veículo**
- Não pressione os pedais do acelerador e do freio simultaneamente durante a condução, isso poderá restringir a saída do sistema híbrido.
 - Não utilize o pedal do acelerador ou pressione os pedais do acelerador e do freio simultaneamente para segurar o veículo em um acive.
- Para evitar danos aos componentes do veículo**
- Não esterça o volante de direção totalmente em qualquer sentido e mantenha-o nesta posição durante um longo período. Isto poderá danificar o motor da direção hidráulica.
 - Ao passar sobre obstáculos na pista, dirija o mais lentamente possível, a fim de evitar danos às rodas, extremidade inferior do veículo, etc.

 NOTA

■ Se um pneu furar durante a condução

Um pneu furado ou danificado poderá exigir as situações abaixo. Segure o volante de direção firmemente e gradualmente pressione o pedal de freio para reduzir a velocidade do veículo.

- Poderá ser difícil controlar o seu veículo.
- O veículo produzirá ruídos ou vibrações anormais.
- O comportamento do veículo se inclinar anormalmente.

Informações sobre o que fazer se um pneu furar (→P.398, 410)

■ Dirigir em superfícies alagadas

Não dirija em pista alagada após chuva forte. Isto poderá resultar em danos graves ao veículo, como:

- Desligamento do motor
- Curto-circuito em componentes elétricos
- Danos ao motor causados pela entrada de água

Se estiver dirigindo sobre pista alagada e o veículo for inundado, providencie a inspeção abaixo em uma Concessionária Autorizada Lexus.

- Funcionamento dos freios
- Alterações na quantidade e na qualidade do óleo e do fluido utilizados para o motor, transmissão híbrido, etc.
- Condição de lubrificação dos rolamentos e juntas da suspensão (quando possível), e funcionamento de todas as juntas, rolamentos, etc.

■ Quando estacionar o veículo

Sempre aplique o freio de estacionamento e deixe a alavanca de mudança de marchas na posição P. A negligência poderá fazer com que o veículo se movimente ou acelere subitamente se o pedal do acelerador for pressionado acidentalmente.

Carga e bagagem

Observe as informações abaixo sobre precauções quanto à disposição de objetos, capacidade de bagagem e carga.

 ATENÇÃO

■ Os objetos que não devem ser transportados no compartimento de bagagem

Os objetos abaixo poderão resultar em incêndio se forem transportados no compartimento de bagagem:

- Recipientes contendo combustível
- Latas de aerossol

■ Precauções quanto a acomodação de cargas e bagagens

Observe as precauções abaixo. A falha em segui-las pode impedir que os pedais sejam pressionados adequadamente, o que pode bloquear a visão do motorista ou passageiro possivelmente resultando em acidentes.

- Armazene a bagagem e carga no compartimento de bagagem sempre que possível.
- Não empilhe carga e bagagem no compartimento de bagagem a uma altura superior aos encostos do banco.
- Ao dobrar os bancos traseiros, não coloque itens longos diretamente atrás dos bancos dianteiros.
- Nunca deixe que alguém fique sentado no compartimento de bagagem. Ele não foi projetado para passageiros. Eles devem viajar nos respectivos bancos, com os cintos de segurança devidamente apertados.

 **ATENÇÃO**

- Não guarde carga ou bagagem em ou sobre as seguintes partes.
 - Pés do motorista
 - Nos bancos do passageiro dianteiro ou traseiro (ao empilhar objetos)
 - Na tampa do porta-malas
 - No painel de instrumentos
 - Na frente do Visor Central
- Certifique-se de que todos os objetos no compartimento do ocupante estejam seguros.
- **Carga e distribuição**
 - Não sobrecarregue o veículo.
 - Não disponha a carga desigualmente.
 - O carregamento inadequado poderá causar deterioração do sistema de direção ou do controle de frenagem que poderá resultar em ferimentos graves ou fatais.
- **Ao usar o suporte do bagageiro do teto**

Observe as seguintes precauções:

 - Disponha a carga de forma que o peso seja distribuído uniformemente entre os eixos dianteiro e traseiro.
 - Se transportar carga longa ou larga, nunca exceda o comprimento ou a largura total do veículo. (→P.435)
 - Antes de dirigir, certifique-se de que a carga esteja firmemente presa no suporte do bagageiro do teto.
 - O transporte de carga no suporte do bagageiro do teto tornará o centro de gravidade do veículo maior. Evite velocidades altas, partidas súbitas, curvas fechadas, frenagem súbita ou manobras abruptas, caso contrário isso poderá resultar em perda de controle ou capotamento do veículo devido ao veículo não ser operado corretamente, resultando em ferimentos graves ou fatais.

- Se conduzir o veículo em uma distância longa, em estradas irregulares ou em velocidades altas, desligue o motor agora e depois durante o percurso para garantir que a carga permaneça no lugar.
- Não exceda o peso de carga de 80 kg no suporte do bagageiro do teto.

 **NOTA****■ Ao carregar o veículo (veículos com teto solar)**

Seja cuidadoso, não arranhe a superfície do teto solar.

Rebocamento de trailer

A Lexus não recomenda o reboque de um trailer com este veículo. A Lexus também não recomenda a instalação de um engate para trailer ou uso de um suporte de engate para reboque de cadeira de rodas, scooter, bicicleta, etc. O seu veículo não foi projetado para rebocamento de trailer ou para uso de suportes montados no engate de reboque.

Capacidade de rebocamento: 0 kg



⚠️ ATENÇÃO

A LEXUS reforça que, em veículos que não foram projetados para atividades de rebocamento, o acessório engate **NÃO DEVE SER INSTALADO**.

No Manual do Proprietário de cada modelo de veículo está especificado se há ou não capacidade de carga e, quando existente, qual a capacidade para cada modelo.

Quando houver capacidade de carga, a Toyota recomenda somente a utilização de acessórios genuínos.

Ainda, a LEXUS reforça que, além da perda da garantia do veículo, a simples instalação do acessório engate em veículos SEM capacidade de carga é punida com a aplicação de multa de trânsito e obrigação da imediata retirada do acessório, conforme legislação em vigor.

Botão de partida

Executar as operações abaixo com a Smartkey em seu poder aciona a partida do sistema híbrido ou comuta os modos do botão de partida.

Dar a partida no sistema híbrido

- 1 Pressione o interruptor do freio de estacionamento para verificar se o freio está aplicado. (→P.165)

O indicador do freio de estacionamento acenderá.

- 2 Verifique se a alavanca de mudança de marchas está na posição P.

- 3 Pressione firmemente o pedal de freio.

 e uma mensagem será apresentada no computador de bordo colorido. Se a mensagem não for exibida, é impossível dar a partida do sistema híbrido.

- 4 Pressione o botão de partida breve e firmemente.

Ao acionar o botão de partida, uma apertada curta e firme é o suficiente. Não é necessário pressionar e segurar o interruptor.

Se o indicador "READY" acender, o sistema híbrido funcionará normalmente.

Continue pressionando o pedal de freio até que o indicador "READY" acenda.

O sistema híbrido poderá ser acionado através de qualquer modo do botão de partida.

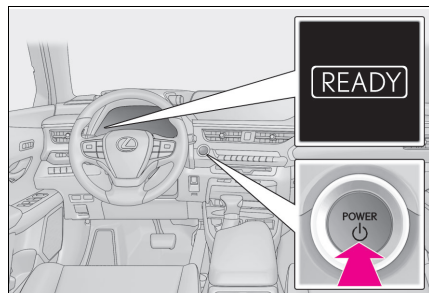

5 Verifique se o indicador "READY" está aceso.

○ Veículo não se moverá quando o indicador "READY" estiver desligado.

■ Iluminação do botão de partida

De acordo com a situação, a iluminação do botão de partida funcionará conforme a seguir.

- Quando uma porta for aberta, ou o modo do botão de partida for alterado de ACC (ACESSÓRIOS) ou ON (LIGADO) para OFF (DESLIGADO), a iluminação do botão de partida pisca vagarosamente.
- Ao pressionar o pedal do freio segurando a Smartkey, a iluminação do botão de partida pisca rapidamente.
- Quando o botão de partida estiver em ACC (ACESSÓRIOS) ou ON (LIGADO), o botão de partida acenderá.

■ Se não houver partida no sistema híbrido

- O sistema do imobilizador poderá não ter sido desativado. (→P.65)
Entre em contato com uma Concessionária Autorizada Lexus.
- Se uma mensagem relacionada à partida for exibida no computador de bordo colorido, leia a mensagem e siga as instruções.
- Se o Smart Entry & Start não funcionar corretamente. (→P.413)

■ Sons e vibrações específicos de um veículo híbrido

→P.60

■ Bateria da Smartkey descarregada

→P.102

■ Condições que afetam a operação

→P.124

■ Nota sobre a função Smart Entry & Start

→P.125

■ Função de travamento da direção

- Após desligar o botão de partida e abrir e

fechar as portas, o volante de direção será travado devido à função de travamento da direção. Ao acionar o botão de partida novamente, o travamento da direção será cancelado automaticamente.

- Quando a função de travamento da direção não puder ser liberada, a mensagem "Push Power Switch While Turning Steering Wheel in Either Direction" (Pressione o Botão de Partida Enquanto Esterça o Volante em Qualquer Direção) será exibida no computador de bordo colorido. Pressione o botão de partida ao mesmo tempo em que esterça o volante de direção firmemente para a esquerda e para a direita.

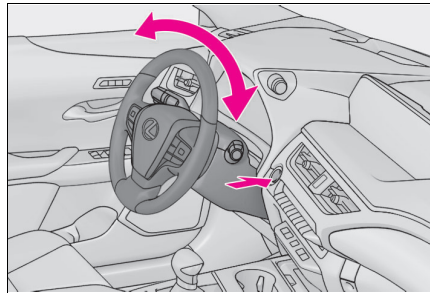

- Para evitar o superaquecimento do motor de travamento da direção, a operação do motor poderá ser suspensa se o sistema híbrido for ligado e desligado repetidamente em um curto período. Nesse caso, evite acionar o sistema híbrido. Após aproximadamente 10 segundos, o motor de travamento da direção irá retomar o funcionamento.

■ Se o indicador "READY" não acender

Se o indicador "READY" não acender mesmo depois de realizar todas as etapas de partida do veículo corretamente, entre em contato com uma Concessionária Autorizada Lexus imediatamente.

■ Se o sistema híbrido apresentar falhas no funcionamento

→P.65

■ Bateria da Smartkey

→P.372

■ Operação do botão de partida

- Se o interruptor não for pressionado breve e firmemente, o modo do botão de partida pode não ser alterado ou o sistema híbrido poderá não funcionar.
- Se uma tentativa for feita para religar o sistema híbrido imediatamente após desligar o botão de partida, o sistema híbrido poderá dar a partida em alguns casos. Após desligar o botão de partida, aguarde alguns minutos antes de ligar o sistema híbrido novamente.

▲ ATENÇÃO

■ Ao dar a partida no sistema híbrido

Sempre acione a partida do sistema híbrido enquanto estiver sentado no banco do motorista. Em circunstância alguma pressione o pedal do acelerador durante a partida do sistema híbrido. A negligência poderá causar um acidente, resultando em ferimentos graves ou fatais.

■ Cuidados durante a condução

Se o sistema híbrido falhar enquanto o veículo estiver em movimento, não trave ou abra as portas até que o veículo esteja completamente parado e de maneira segura. A função de travamento da direção será ativada e isso poderá levar a um acidente, resultando em ferimentos graves ou fatais.

▲ NOTA

■ Ao dar a partida no sistema híbrido

Se for difícil dar a partida no sistema híbrido, leve o veículo para inspeção em uma Concessionária Autorizada Lexus imediatamente.

■ Sintomas que indicam uma falha no botão de partida

Caso o botão de partida esteja funcionando de forma anormal, como, por exemplo, se o interruptor emperrar ligeiramente, pode haver uma falha. Contate imediatamente uma Concessionária Autorizada Lexus.

Parar o sistema híbrido

- 1 Pare o veículo completamente.
- 2 Aplique o freio de estacionamento (→P.165), e posicione a alavanca de mudança de marchas em P (→P.159).
- 3 Pressione o botão de partida breve e firmemente.
- 4 Libere o pedal do freio e verifique se “ACCESSORY” (ACESSÓRIOS) ou “IGNITION ON” (IGNIÇÃO LIGADA) não é exibida no medidor.

▲ ATENÇÃO

■ Desligar o sistema híbrido em caso de emergência

- Se desejar desligar o sistema híbrido em uma emergência durante a condução do veículo, pressione o botão de partida por mais de 2 segundos, ou pressione-o brevemente 3 vezes ou mais, sucessivamente. (→P.380)

Entretanto, não toque no botão de partida durante a condução, exceto em caso de emergência. Desligar o sistema híbrido durante a condução não causará a perda dos controles de frenagem e da direção, porém a assistência elétrica para estes sistemas será perdida. Isto tornará mais o esterçamento mais difícil, portanto, desacelere e pare o veículo assim que possível.

- Se o botão de partida for acionado enquanto o veículo estiver em funcionamento, uma mensagem de advertência será mostrada no computador de bordo colorido e um alarme soar.
- Ao reiniciar o sistema híbrido após um desligamento de emergência, pressione o botão de partida breve e firmemente.

Alterar os modos do botão de partida

Os modos podem ser alterados pressionando o botão de partida com o pedal de freio liberado. (O modo será alterado sempre que o interruptor for pressionado).

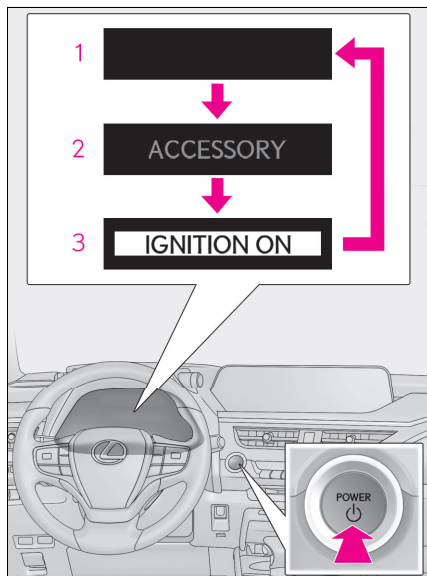

1 "OFF" (DESLIGADO)*

Os sinalizadores de emergência podem ser utilizados.

2 Modo "ACCESSORY" (ACESSÓRIOS)

Alguns componentes elétricos, como o sistema de áudio podem ser usados. "ACCESSORY" (ACESSÓRIOS) será exibido no medidor.

3 Modo "IGNITION ON" (IGNIÇÃO LIGADA)

Todos os componentes elétricos podem ser usados.

"IGNITION ON" (IGNIÇÃO LIGADA) será exibido no medidor.

*: Se a alavanca de mudança de marchas estiver em uma posição diferente de P ao

desligar o sistema híbrido, o botão de partida será colocado em ACC (ACESSÓRIOS), e não OFF (DESLIGADO).

■ Função de desligamento automático

Se o veículo for deixado em ACC (ACESSÓRIOS) por mais de 20 minutos, ou ON (LIGADO) (quando o sistema híbrido não estiver funcionando) por mais de uma hora com a alavanca de mudança de marchas na posição P, o botão de partida desligará automaticamente. No entanto, esta função não pode evitar totalmente a descarga da bateria de 12 volts. Não saia do veículo com o botão de partida em ACC (ACESSÓRIOS) ou ON (LIGADO) por longos períodos sem que o sistema híbrido esteja funcionando.

⚠ NOTA

■ Para evitar a descarga da bateria de 12 volts

- Não deixe o botão de partida em ACC (ACESSÓRIOS) ou ON (LIGADO) durante longos períodos sem que o sistema híbrido esteja funcionando.
- Se "ACCESSORY" (ACESSÓRIOS) ou "IGNITION ON" (IGNIÇÃO LIGADA) for exibido no computador de bordo colorido enquanto o sistema híbrido não estiver em funcionamento, o botão de partida não estará em OFF (DESLIGADO). Saia do veículo após desligar o botão de partida.
- Não pare o sistema híbrido quando a alavanca de mudança de marchas estiver em uma posição diferente de P. Se o sistema híbrido estiver parado com a alavanca de mudança de marchas em outra posição, o botão de partida não estará em OFF (DESLIGADO), mas, em vez disso, será colocado em ACC (ACESSÓRIOS). Se o veículo for deixado em ACC (ACESSÓRIOS), a bateria de 12 volts poderá descarregar.

Ao parar o sistema híbrido com a alavanca de mudança de marchas em uma posição diferente de P

Se o sistema híbrido for parado com a alavanca de mudança de marchas em uma posição diferente de P, o botão de partida será colocado em OFF (DESLIGADO), em vez de colocado em ACC (ACESSÓRIOS). Realize o procedimento a seguir para desligar o botão:

- 1 Verifique se o freio de estacionamento está aplicado.
- 2 Altere a posição da alavanca de mudança de marchas para P.
- 3 Verifique se a mensagem “Turn Power Off” (Desligue o sistema) é exibida no computador de bordo colorido e, em seguida, pressione o botão de partida uma vez breve e firmemente.
- 4 Verifique se “Turn Power Off” (Desligado) está apagado no computador de bordo colorido.

Modo de condução EV

No modo de condução EV, a energia elétrica é alimentada pela bateria híbrida (bateria de tração) e apenas o motor elétrico (motor de tração) é utilizado para conduzir o veículo.

Esse modo permite que você dirija em áreas residenciais antes de amanhecer e durante à noite, ou em estacionamentos fechados, sem se preocupar com ruídos e emissão de gases.

Instruções de acionamento

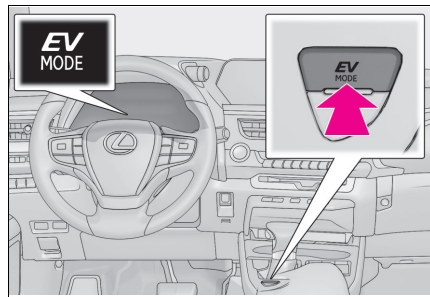

Ativa/desativa o modo de condução EV

Quando o modo de condução EV estiver ligado, o indicador de modo de condução EV acenderá.

Pressionar o interruptor quando o modo de condução EV estiver ativo reativará o modo de condução normal do veículo (utilizando o motor a combustão e o motor elétrico [motor de tração]).

■ Situações nas quais o modo de condução EV não poderá ser acionado

Pode ser impossível ativar o modo de condução EV nas situações descritas a seguir. Se o modo não puder ser ativado, um alarme sonoro e uma mensagem serão apresentados no computador de bordo colorido.

- Se a temperatura do sistema híbrido estiver alta.
Se o veículo ficou sob o sol, foi conduzido em um aclave, conduzido em altas velocidades, etc.
- Se a temperatura do sistema híbrido estiver baixa.
Se o veículo ficar exposto a temperaturas menores do que 0°C por um longo período de tempo.
- Se o motor a combustão estiver em aquecimento.
- Se a bateria híbrida (bateria de tração) estiver fraca.
Se o nível de bateria restante indicado na tela "Energy Monitor" (Monitoramento de energia) estiver baixo. (→P.96)
- Se a velocidade do veículo estiver alta.
- Se o pedal do acelerador for pressionado vigorosamente ou se o veículo estiver em um aclave, etc.
- Se o desembaçador do para-brisa estiver em uso.

■ Mude para o modo de condução EV quando o motor a combustão estiver frio

Se o sistema híbrido for acionado enquanto o motor a combustão estiver frio, o motor a combustão passará a funcionar automaticamente após um curto período de tempo para aquecer. Neste caso, pode ser impossível mudar para o modo de condução EV. Após ser dada a partida no sistema híbrido e o indicador "READY" acender, pressione o interruptor do modo de condução EV antes do motor a combustão dar a partida, para mudar para o modo de condução EV.

■ Cancelamento automático do modo de condução EV

Ao conduzir no modo EV, o motor a combustão poderá reiniciar automaticamente nas situações descritas a seguir:

- Quando o modo de condução EV for cancelado, um alarme soar, o indicador do modo de condução EV será apagado após piscar, e uma mensagem será exibida no computador de bordo colorido.
- Se a bateria híbrida (bateria de tração) ficar fraca.
Se o nível de bateria restante indicado na tela "Energy Monitor" (Monitoramento de energia) estiver baixo. (→P.96)
- Se a velocidade do veículo estiver alta.
- Se o pedal do acelerador for pressionado vigorosamente ou se o veículo estiver em um aclave, etc.

■ Distância de condução possível ao conduzir no modo de condução EV

As distâncias de condução possíveis no modo de condução EV variam de poucas centenas de metros até aproximadamente 1 km. Contudo, dependendo das condições do veículo, há situações nas quais o modo de condução EV não pode ser utilizado. (A distância que é possível pode variar, dependendo do nível da bateria híbrida [bateria de tração] e das condições de condução).

■ Economia de combustível

O sistema híbrido foi desenvolvido para obter a melhor economia de combustível possível durante a condução normal (utilizando o motor a combustão e o motor elétrico [motor de tração]). Dirigir no modo de condução EV mais do que o necessário pode reduzir a economia de combustível.

- Se a mensagem “EV Mode Unavailable” (Modo EV Indisponível) for apresentada no computador de bordo colorido

Indica que o modo de condução EV não está disponível. A razão pela qual o modo de condução EV não está disponível (o veículo está em marcha lenta, a carga da bateria está baixa, a velocidade é maior do que a faixa de velocidade operacional do modo de condução EV ou pedal do acelerador está muito pressionado) pode ser exibida na tela. Utiliza o modo de condução EV quando está disponível.

- Se a mensagem “EV Mode Deactivated” (Modo EV Desativado) for apresentada no computador de bordo colorido

Indica que o modo de condução EV foi cancelado automaticamente. A razão pela qual o modo de condução EV não está disponível (a carga da bateria está baixa, a velocidade do veículo é maior do que a faixa de velocidade operacional do modo de condução EV ou o pedal do acelerador está muito pressionado) pode ser exibida. Dirija o veículo por um tempo antes de ligar o modo de condução EV novamente.

ATENÇÃO

■ Cuidados durante a condução

Ao conduzir no modo de condução EV, preste atenção às áreas adjacentes ao veículo. Devido ao fato do motor não emitir ruídos, pedestres, ciclistas ou outras pessoas e veículos na área podem não estar cientes do funcionamento do veículo ou de sua aproximação, portanto, tome um cuidado especial ao dirigir nesse modo.

Transmissão híbrida

Coloque a posição da alavanca de mudança de marchas de acordo com a sua intenção e condição.

Função e objetivo da posição da alavanca de mudança de marchas

Posição de marcha	Objetivo ou função
P	Estacionamento do veículo/partida do sistema híbrido
R	Ré
N	Neutro (Condição na qual a potência não é transmitida)
D	Condução normal*1
S	Modo de condução S*2 (→P.163)

*1: Para melhorar a eficiência de combustível e reduzir o ruído, coloque a alavanca de mudança de marchas em D para uma condução normal.

*2: Ao selecionar as passagens de marcha utilizando o modo S, é possível controlar a força de aceleração e a força de frenagem do motor.

■ Alarme de advertência de Ré

Ao dirigir com a marcha em R, um alarme soará para informar ao motorista que a alavanca de mudança de marchas está em R.

- Ao dirigir com o controle de velocidade ou controle de velocidade adaptativo ativados

Mesmo ao executar as ações abaixo com a intenção de habilitar o freio-motor, este não será ativado porque o controle de velocidade ou o controle de velocidade adaptativo não serão cancelados.

- Ao conduzir na posição D ou no modo S, reduza a marcha para 5 ou 4.
- Ao alterar o modo de direção para o modo de direção esportiva enquanto estiver com a marcha em D. (→P.238)
- Restrição da partida súbita (Controle de Tração)

→P.147

⚠ ATENÇÃO

- Dirigir em superfícies escorregadias

Se cauteloso ao reduzir as marchas ou ao acelerar subitamente, pois isso pode resultar em patinamento lateral ou o veículo pode rodar na pista.

⚠ NOTA

- Condição de carga da bateria híbrida (bateria de tração)

Se a alavanca de mudança de marchas estiver na posição N, a bateria híbrida (bateria de tração) não será carregada, mesmo quando o motor estiver funcionando. Portanto, se o veículo for deixado com a alavanca de mudança de marchas em N por um longo período, a bateria híbrida (bateria de tração) descarregará, e isso pode fazer com que o veículo não dê a partida.

Posicionamento da alavanca de mudança de marchas

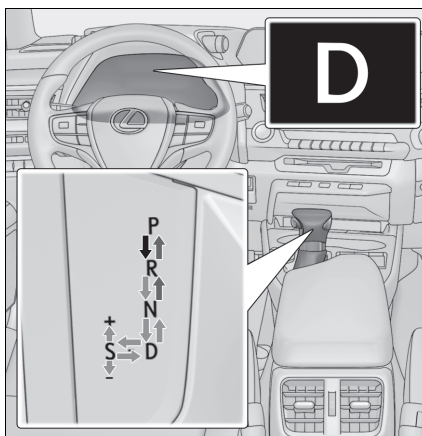

← Enquanto o botão de partida está em ON (LIGADO) e o pedal de freio pressionado*, mude a posição da alavanca de mudança de marchas enquanto pressiona o interruptor de destravamento das marchas no interruptor de mudança de marcha.

← Mude a posição da alavanca de mudança de marchas enquanto pressiona o interruptor de liberação da alavanca no interruptor de mudança de marcha.

← Mude a posição da alavanca de mudança de marchas normalmente.

Ao mudar a posição da alavanca de mudança de marchas entre P e D, certifique-se de que o veículo esteja completamente parado, e o pedal de freio esteja pressionado.

*: Para que o veículo seja capaz de mudar da posição P, o pedal de freio deve ser pressionado antes do interruptor de liberação da alavanca ser pressionado. Se o interruptor de liberação da alavanca for pressionado primeiro, a trava da alavanca não será liberada.

■ Sistema de travamento da alavanca de mudança de marchas

O sistema de travamento da alavanca de mudança de marchas é um sistema para evitar a operação acidental da alavanca de mudança de marchas durante a partida.

A alavanca de mudança de marchas pode ser mudada de P apenas quando o botão de partida estiver posicionado em ON (LIGADO), o pedal de freio estiver pressionado e o interruptor de liberação da alavanca for pressionado.

■ Se não for possível tirar a alavanca de mudança de marchas da posição P

Primeiro, verifique se o pedal de freio está sendo pressionado.

Se não for possível mover a alavanca de mudança de marchas, mesmo com o pedal de freio e o interruptor de liberação da alavanca pressionados, pode haver uma falha no sistema de travamento da alavanca de mudança de marchas. Providencie imediatamente a inspeção do veículo em uma Concessionária Autorizada Lexus.

As etapas a seguir podem ser utilizadas como uma medida de emergência, para garantir que a alavanca de mudança de marchas possa ser movida.

Liberar a trava da alavanca de mudança de marchas:

- 1 Pressione o interruptor do freio de estacionamento para verificar se o freio está aplicado. (→P.165)
- 2 Desligue o botão de partida.
- 3 Pressione o pedal de freio.

- 4 Levante a tampa com uma chave de fenda ou uma ferramenta equivalente.

Para evitar danos à tampa, cubra a ponta da chave de fenda com um pano.

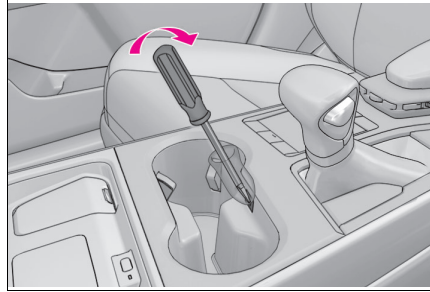

- 5 Pressione o interruptor de cancelamento do bloqueio de mudança de marcha.

A alavanca de mudança de marchas pode ser mudada enquanto o interruptor estiver pressionado.

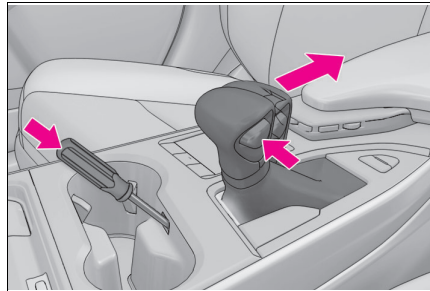

⚠ ATENÇÃO

■ Para evitar um acidente ao liberar a trava de mudança de marcha

Antes de pressionar o interruptor de destravamento da alavanca de mudança de marchas, certifique-se de aplicar o freio de estacionamento e pressionar o pedal de freio.

Se o pedal do acelerador for pressionado acidentalmente em vez do pedal de freio quando o interruptor de destravamento da alavanca de mudança de marchas for pressionado e a alavanca de mudança de marchas for retirada P, o veículo pode dar a partida subitamente, levando a um possível acidente e resultando em ferimentos graves ou fatais.

Seleção do modo de direção

→P.238

Selecionar a faixa de marchas na posição D (veículos com interruptores de mudança de marcha no volante de direção)

Para dirigir utilizando a seleção da faixa de marcha temporária, opere os interruptores “-” ou “+” no volante de direção, ao dirigir com a alavanca de mudança de marchas em D.

Quando o interruptor “-” de mudança de marcha no volante de direção for operado, a faixa de mudança de marchas muda para uma faixa que permite a força do freio-motor apropriada para as condições de condução. Quando o interruptor “+” de mudança de marchas no volante estiver em uso, a faixa de mudança de marchas muda para uma faixa maior do que a atual.

Alterar a faixa de mudança permite a restrição do limite das marchas, evitando mudanças ascendentes desnecessárias e permitindo que o nível de força do freio-motor seja selecionado.

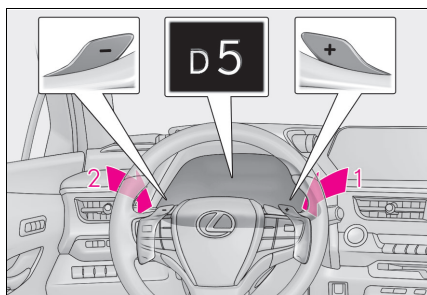

1 Aumento de marcha

2 Redução de marcha

A faixa de marcha selecionada, de D1 a D6, será exibida no medidor.

Para voltar para a posição D de condução normal, o interruptor “+” de mudança no volante de direção deve ser pressionado por um certo período de tempo.

Tela dos medidores	Função
D2 - D6	A faixa de marchas entre D1 e a marcha selecionada é escolhida automaticamente dependendo da velocidade e condições de condução
D1	Configuração da faixa de mudança de marchas para D1

Uma faixa de mudança mais baixa irá resultar em maior força do freio-motor do que uma faixa de mudança mais alta.

■ Quando o interruptor “-” de mudança de marcha no volante de direção é acionado com a alavanca de mudança de marchas na posição D

A faixa de marcha é reduzida para uma faixa que permite a força do freio-motor apropriada para as condições de condução.

■ Desativação automática da seleção da faixa de marcha na posição D

A seleção da faixa de marcha na posição D será desativada nas situações abaixo:

- Quando o veículo for parado
- Caso o pedal do acelerador seja pressionado por um período maior que o determinado
- Quando a alavanca de mudança de marchas for colocada em uma posição diferente de D
- Quando o interruptor “+” de mudança de marchas no volante de direção for mantido pressionado

■ Alarme de advertência de restrição de redução de marcha

Para garantir a segurança e desempenho de condução, o funcionamento da redução de marcha poderá as vezes, ser restringido. Em algumas circunstâncias, a redução de marcha poderá não ser possível mesmo quando a alavanca de mudança de marchas ou o interruptor de mudança de marchas no volante de direção for acionado(a). (O alarme irá soar duas vezes).

Selecionar as faixas de mudança na posição S

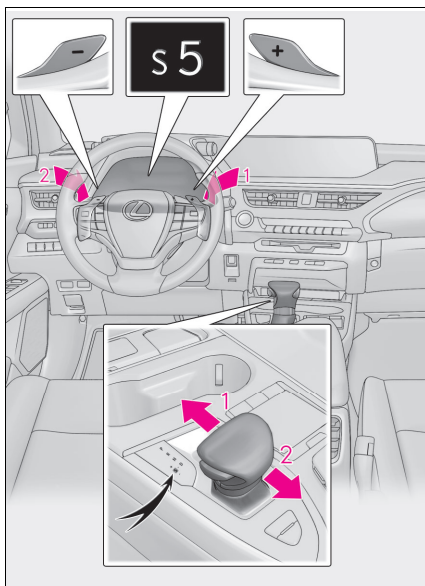

Para selecionar o modo S, coloque a alavanca de mudança de marchas em S. As faixas de marcha podem ser selecionadas ao acionar a alavanca de mudança de marchas ou os interruptores de mudança de marcha no volante.

- 1 Aumento de marcha
- 2 Redução de marcha

A faixa de marcha selecionada, de S1 a S6, será exibida no medidor.

A faixa de mudança no modo S é 4.

■ Faixas de marcha e suas funções

- É possível escolher entre 6 níveis de força de aceleração e força do freio-motor.
- Uma faixa de marcha mais baixa fornecerá maior força de aceleração e força de freio-motor do que uma faixa de marcha mais alta, e as rotações do motor também aumentarão.

■ Modo S

- Quando a faixa de mudança de marchas estiver em 4 ou abaixo, segurar a alavanca de mudança de marchas em direção a “+” ajusta a faixa de marcha para 6.
- Seleciona automaticamente uma faixa de marcha mais alta antes que a velocidade do motor aumente muito.

■ Alarme de advertência de restrição de redução de marcha

Para garantir a segurança e desempenho de condução, o funcionamento da redução de marcha poderá as vezes, ser restringido. Em algumas circunstâncias, a redução de marcha poderá não ser possível mesmo quando a alavanca de mudança de marchas ou o interruptor de mudança de marchas no volante de direção for acionado(a). (O alarme irá soar duas vezes).

Alavanca do sinalizador de direção

Instruções de acionamento

A alavanca do sinalizador de direção pode ser utilizada para demonstrar as seguintes intenções do motorista.

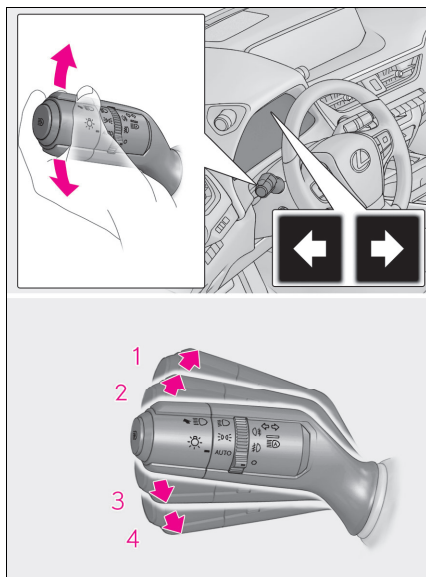

- 1 Curva à direita
- 2 Mudança para a faixa da direita (mova a alavanca parcialmente para cima e solte-a)
A seta para a direita piscará 3 vezes.
- 3 Mudança para a faixa da esquerda (mova a alavanca parcialmente para baixo e solte-a)
A seta para a esquerda piscará 3 vezes.
- 4 Curva à esquerda

■ Os sinalizadores de direção poderão ser acionados quando

○ botão de partida estiver em ON (LIGADO).

■ Se o indicador piscar mais rapidamente do que o normal

Verifique se as lâmpadas dos sinalizadores de direção dianteiros ou traseiros não estão queimadas.

■ Se os sinalizadores pararem de piscar antes da troca de faixa ser realizada

Acione a alavanca novamente.

Freio de estacionamento

O freio de estacionamento pode ser liberado automaticamente ou manualmente.

No modo automático, o freio de estacionamento pode ser aplicado ou liberado automaticamente de acordo com a operação da alavanca de mudança de marchas. Mesmo quando estiver no modo automático, o freio de estacionamento pode ser aplicado e liberado manualmente.

Instruções de acionamento

■ Usar o modo manual

O freio de estacionamento pode ser aplicado e destravado manualmente.

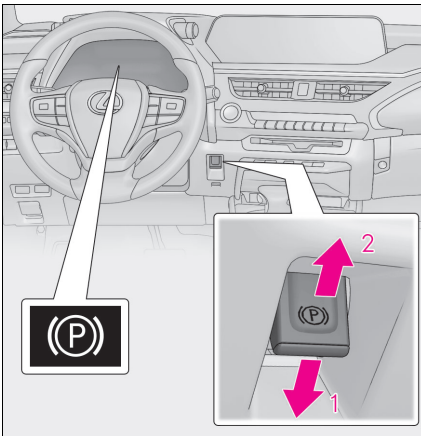

- 1 Pressione o interruptor para aplicar o freio de estacionamento

O indicador de freio de estacionamento acenderá.

Pressione e segure o interruptor freio de estacionamento se uma emergência acontecer e se necessário acione o freio de estacionamento do freio de estacionamento enquanto o veículo é conduzido.

- 2 Puxe o interruptor para liberar o freio de estacionamento.

- Pressione o interruptor do freio de estacionamento enquanto pressiona o pedal de freio.
- Usando a função de destravamento automático do freio de estacionamento, o freio de estacionamento pode ser liberado ao pressionar o pedal do acelerador. Ao usar essa função, pressione o pedal do acelerador vagarosamente.

Certifique-se de que o indicador do freio de estacionamento desligará.

■ Ligar o modo automático

Enquanto o veículo estiver parado, pressione e segure o interruptor do freio de estacionamento até que uma mensagem seja mostrada no computador de bordo colorido

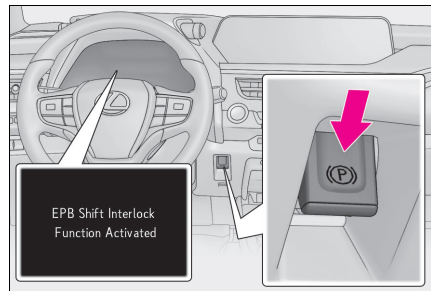

Quando o modo automático for ligado, o freio de estacionamento funcionará conforme segue:

- Quando a alavanca de mudança de marchas for retirada da posição P, o freio de estacionamento será liberado e o indicador do freio de estacionamento apagará.
- Quando a alavanca de mudança de marchas for mudada para a posição P, o freio de estacionamento será aplicado e o indicador do freio de estacionamento acenderá.

Opere a alavanca de mudança de marchas com o veículo parado e o pedal de freio pressionado.

■ Desligar o modo automático

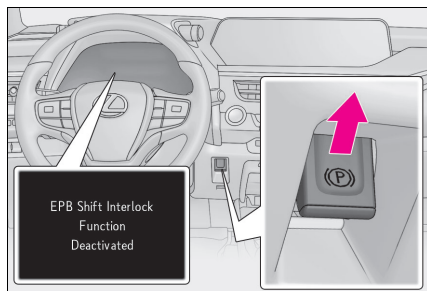

Enquanto o veículo estiver parado, puxe e segure o interruptor do freio de estacionamento até que uma mensagem seja exibida no computador de bordo colorido

■ Acionamento do freio de estacionamento

- Quando o botão de partida não estiver em ON (LIGADO), o freio de estacionamento não pode ser liberado usando o interruptor do freio de estacionamento.
- Quando o botão de partida não estiver em ON (LIGADO), o modo automático (acionamento e liberação do freio automático) torna-se indisponível.

■ Função de destravamento automático do freio de estacionamento

- Quando a alavanca de mudança de marchas for retirada da posição P, o freio de estacionamento será liberado no modo automático.
- Quando as condições seguintes forem atendidas no modo manual, o freio de estacionamento pode ser liberado ao pressionar o pedal do acelerador.
 - Se a porta do motorista estiver fechada.
 - Se o motorista não estiver usando o cinto de segurança
 - A alavanca de mudança de marchas estiver na posição D, S ou R.

- Se a mensagem “Parking Brake Temporarily Unavailable” (Freio de Estacionamento Temporariamente Indisponível) for exibida no computador de bordo colorido

Se o freio de estacionamento for acionado repetidamente por um curto período de tempo, o sistema pode restringir a operação para evitar o superaquecimento. Se isto acontecer, pare de acionar o freio de estacionamento. A operação voltará ao normal após aproximadamente 1 minuto.

- Se a mensagem “Parking Brake Unavailable” (Freio de Estacionamento Indisponível) ou “EPB Unavailable” (EPB Indisponível) for exibida no computador de bordo colorido

Acione o interruptor do freio de estacionamento. Se a mensagem não desaparecer após operar o interruptor várias vezes, o sistema pode estar com uma falha. Provisão a inspeção do veículo em uma Concessionária Autorizada Lexus.

■ Som de acionamento do freio de estacionamento

Quando o freio de estacionamento estiver em funcionamento, poderá ser ouvido um ruído do motor. Isto não indica uma falha.

■ Indicador do freio de estacionamento

- Dependendo do modo do botão de partida, o indicador do freio de estacionamento acenderá e permanecerá aceso, conforme descrito abaixo:
 - ON (LIGADO): Acende até que o freio de estacionamento seja liberado.
 - Fora da posição ON (LIGADO): Permanece acesa por aproximadamente 15 segundos.
- Quando o botão de partida for colocado em OFF (DESLIGADO) com o freio de estacionamento aplicado, o indicador do freio de estacionamento acenderá por cerca de 15 segundos. Isto não indica uma falha.

■ **Quando o interruptor de freio de estacionamento não funcionar corretamente**

O modo automático (acionamento e liberação do freio automático) será ligado automaticamente.

■ **Estacionar o veículo**

→P.146

■ **Alarme de advertência do freio de estacionamento aplicado**

Um alarme soará se o veículo for conduzido com o freio de estacionamento engatado. A mensagem "EPB Applied" (EPB Aplicado) é exibida no computador de bordo colorido (com o veículo atingindo uma velocidade de 5km/h).

■ **Se o indicador de advertência do sistema de freio acender**

→P.386

 **ATENÇÃO**

■ **Quando estacionar o veículo**

Não deixe uma criança sozinha no veículo. O freio de estacionamento poderá ser destravado de forma não intencional e há o perigo de o veículo se movimentar, o que pode levar a um acidente, resultando em ferimentos graves ou fatais.

 **NOTA**

■ **Quando estacionar o veículo**

Antes de sair do veículo, coloque a alavanca de mudança de marchas na posição P, aplique o freio de estacionamento e certifique-se de que o veículo não se move.

■ **Quando houver defeito no sistema**

Pare o veículo em um local seguro fora da pista e verifique as mensagens de advertência.

■ **Quando o freio de estacionamento estiver emperrado devido a um defeito**

Dirigir o veículo com o freio de estacionamento aplicado, resultará em superaquecimento dos componentes do freio o que poderá afetar o desempenho dos freios e aumentar o desgaste dos mesmos. Neste caso, providencie a inspeção do veículo em uma Concessionária Autorizada Lexus imediatamente.

Brake hold

O sistema brake hold mantém o freio aplicado quando a alavanca de mudança de marchas está na posição D, S ou N com o sistema ligado e o pedal de freio pressionado para parar o veículo. O sistema libera o freio quando o pedal do acelerador é pressionado com a alavanca de mudança de marchas na posição D ou S para permitir uma partida suave.

Habilitar o sistema

Ativar o sistema brake hold

O indicador do brake hold no modo de espera **A** acende. Enquanto o sistema segura o freio, o indicador do brake hold acionado **B** acende.

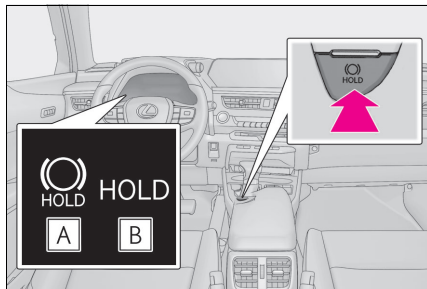

Condições de operação do sistema brake hold

O sistema brake hold não pode ser acionado nas seguintes condições:

- Se a porta do motorista estiver aberta.
- Se o motorista não estiver com o cinto de segurança acionado.
- A mensagem “Parking Brake Unavailable” (Freio de Estacionamento Indisponível) ou “EPB Malfunction Visit Your dealer” (Falha no EPB. Visite uma Concessionária Autorizada Lexus) for exibida no computador de bordo colorido.

Se quaisquer condições supracitadas forem detectadas quando o sistema brake hold estiver habilitado, o sistema se desligará e o indicador do modo de espera da retenção pelo freio se desligará. Além disso, se quaisquer condições forem detectadas enquanto o sistema estiver acionando o freio, um alerta sonoro e uma mensagem serão exibidos no computador de bordo colorido. O freio de estacionamento será aplicado automaticamente.

Função de frenagem automática

- Se o pedal de freio for liberado por um período de aproximadamente 3 minutos depois que o sistema passou a segurar o freio, o freio de estacionamento será acionado automaticamente. Neste caso, um alarme soa e uma mensagem de advertência é apresentada no computador de bordo colorido.
- Para desligar o sistema enquanto o sistema estiver retendo o freio, pressione firmemente o pedal de freio e pressione o interruptor novamente.
- A função de frenagem automática pode não segurar o veículo se o mesmo encontrar-se em um aclive acentuado. Nesta situação pode ser necessário que o motorista utilize os freios. Um alarme de advertência soar e o computador de bordo colorido informará ao motorista sobre essa situação. Se uma mensagem de advertência for exibida no computador de bordo colorido, leia a mensagem e siga as instruções.

Quando o freio de estacionamento for acionado automaticamente enquanto o sistema está segurando os freios

Realize qualquer uma das operações a seguir para destravar o freio de estacionamento.

- Pressione o pedal do acelerador.
- Acione o interruptor do freio de estacionamento com o pedal de freio pressionado.

Certifique-se de que o indicador do freio de estacionamento está apagado (→P.165)

■ **Quando for necessário providenciar uma inspeção em uma Concessionária Autorizada Lexus**

Quando o indicador (verde) do modo de espera do brake hold não acender, mesmo que o interruptor do brake hold esteja pressionado com as condições do respectivo sistema atendidas, o sistema poderá apresentar uma falha. Providencie a inspeção do veículo em uma Concessionária Autorizada Lexus.

■ **Se “Brake Hold Fault Depress Brake to Deactivate Visit Your Dealer” (Falha do Brake Hold. Pressione o Freio para Desativar. Visite uma Concessionária Autorizada Lexus) for exibido no computador de bordo colorido**

○ O sistema pode estar apresentando uma falha. Providencie a inspeção do veículo em uma Concessionária Autorizada Lexus.

■ **Mensagens de advertência e alarmes**

Mensagens e alarmes de advertência são usados para indicar uma falha do sistema ou informar ao motorista sobre a necessidade de cautela. Se uma mensagem de advertência for exibida no computador de bordo colorido, leia a mensagem e siga as instruções.

■ **Se o indicador do brake hold acionado piscar**

→P.389

 **ATENÇÃO**

■ **Quando o veículo está em um aclave acentuado.**

Seja cauteloso ao utilizar o sistema brake hold em um aclave acentuado. A função de frenagem automática pode não segurar o veículo em tal situação.

■ **Quando estiver parado em uma estrada escorregadia**

○ O sistema pode não segurar o veículo quando os limites de aderência dos pneus forem excedidos. Não utilize o sistema quando estiver parado em uma estrada escorregadia.

 **NOTA**

■ **Quando estacionar o veículo**

○ O sistema brake hold não foi projetado para uso quando o veículo ficar estacionado por um longo período de tempo. O desligamento do botão de partida enquanto o sistema está acionando o freio pode liberá-lo, o que pode fazer com que o veículo se mova. Ao operar o botão de partida, pressione o pedal de freio, coloque a alavanca de mudança de marchas na posição P e aplique o freio de estacionamento.

Controle de Som Ativo (ASC)

O sistema ASC direciona os sons da frente da cabine para o interior do veículo e harmoniza esses sons com o som real do motor e do escapamento para permitir que o motorista sinta a aceleração e o estado do motor com mais força.

Ligar o sistema de Controle de Som Ativo

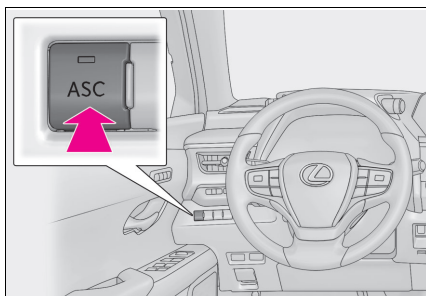

Pressione o interruptor do ASC.

O indicador no interruptor acenderá.

Pressione o interruptor do Controle de Som Ativo/Controle de Som de Aceleração (ASC) novamente para desligar o sistema.

Mesmo se o indicador estiver aceso, enquanto o modo de condução (→P.238) estiver ativo em modo de condução ecológica ou no modo personalizado (controle do conjunto de tração em "ECO"), ou modo de condução EV (→P.157), o sistema ASC não irá funcionar.

■ Condições de operação

O sistema ASC opera quando as seguintes condições são atendidas.

- O modo de condução EV (→P.157) está desligado
- O modo de condução (→P.238) não está em modo de condução ecológica ou no modo personalizado (controle do conjunto de tração em "ECO")

Interruptor dos faróis

Os faróis podem ser acionados manual ou automaticamente.

Ligar os faróis

Operar o interruptor ☀ acende as luzes, conforme a seguir:

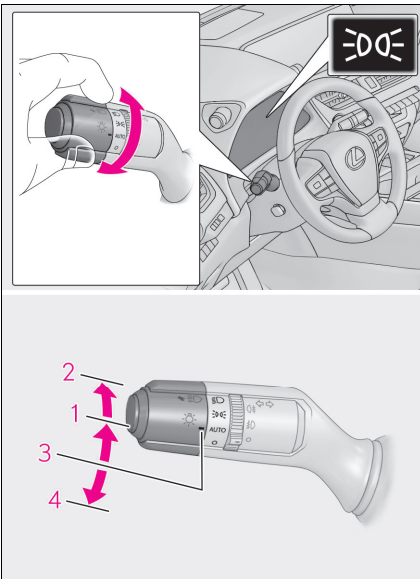

- 1 ☀ As luzes de posição dianteiras, as lanternas traseiras, a luz da placa de licença e as luzes do painel de instrumentos acendem.
- 2 ☹ Os faróis e todas as luzes listadas acima acendem.
- 3 AUTO Os faróis, luzes diurnas (DRL) e todas as luzes listadas acima acendem e apagam automaticamente.
- 4 ○ As luzes diurnas (DRL) acendem.

■ O modo automático pode ser usado quando

o botão de partida estiver em ON (LIGADO).

■ Função das luzes diurnas (DRL)

Para tornar o seu veículo mais visível para os outros motoristas durante o dia, as luzes diurnas (DRL) acendem automaticamente sempre que o sistema híbrido for liberado e o freio de estacionamento for liberado com o interruptor dos faróis desligado ou

na posição AUTO. (Iluminação mais brilhante do que as luzes de posição dianteiras.) As luzes diurnas (DRL) não foram projetadas para uso a noite.

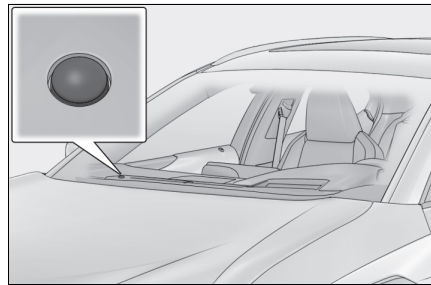

■ Sensor de controle do farol

O sensor poderá não funcionar corretamente se um objeto for posicionado sobre o sensor, ou se algum objeto for fixado no para-brisa causando obstrução do sensor. Isto irá interferir na capacidade do sensor em detectar o nível da luz ambiente e poderá resultar em impropriedade do sistema automático dos faróis.



■ Sistema de desligamento automático de luzes

- Se a porta do motorista for aberta com o botão de partida em OFF (DESLIGADO), todas as luzes serão apagadas.

Para acender as luzes novamente, coloque o botão de partida em ON (LIGADO) ou gire o interruptor das luzes uma vez para a posição AUTO e, em seguida, coloque-o de volta na posição  ou .

■ Sistema de nivelamento automático dos faróis

O nível dos faróis será ajustado automaticamente conforme o número de passageiros e a condição de carga do veículo para garantir que os faróis não irão interferir com outros usuários da pista.

■ Função de economia da bateria de 12 volts

Para evitar a descarga da bateria de 12 volts do veículo, se os faróis e/ou as lanternas estiverem ligados quando o botão de partida for colocado em OFF (DESLIGADO), a função de economia da bateria de 12 volts funcionará e desligará automaticamente as luzes após, aproximadamente, 20 minutos.

Quando qualquer um dos procedimentos a seguir for realizado, a função de economia da bateria de 12 volts será cancelada uma vez e reativada em seguida. Todas as luzes serão apagadas automaticamente 20 minutos após a reativação da função de economia da bateria de 12 volts:

- Quando o interruptor dos faróis for acionado
- Quando uma porta for aberta ou fechada

■ Controle de iluminação da luz de entrada

As luzes de posição dianteiras acenderão automaticamente durante a noite, quando as portas forem destravadas usando a função Smart Entry & Start ou a função de controle remoto, se o interruptor das luzes estiver na posição AUTO.

NOTA

■ Para evitar a descarga da bateria de 12 volts

Não deixe as luzes acesas por um período além do necessário quando o sistema híbrido não estiver em funcionamento.

Acender o farol alto

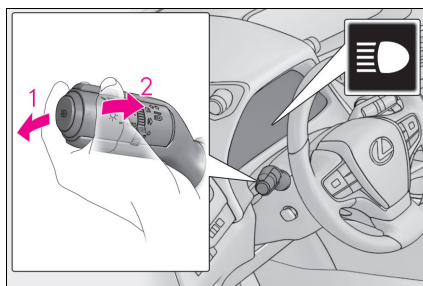

- 1 Com os faróis acesos, pressione para frente a alavanca para acender os faróis altos.

Retorne a alavanca à posição central para apagar os faróis altos.

- 2 Puxe a alavanca em sua direção e solte-a para piscar os faróis altos uma vez.

Você poderá piscar os faróis altos com os faróis acesos ou apagados.

Luzes de direção

Quando alguma das condições a seguir for atendida, enquanto os faróis (farol baixo) estiverem acesos, as luzes de direção também acenderão e iluminarão a direção do movimento do veículo. Isso é para garantir uma excelente visibilidade ao dirigir em cruzamentos ou estacionar à noite.

- O volante de direção for operado
- A alavanca do sinalizador de direção for operada
- A alavanca de mudança de marchas for colocada na posição R (ambas as luzes de direção, esquerda e direita)

■ Controle das luzes de direção

- As luzes acenderão quando a velocidade do veículo for de aproximadamente 30 km/h ou menos. Contudo, as luzes apagarão quando a velocidade do veículo aumentar para aproximadamente 35 km/h ou mais.
- Após as luzes permanecerem acesas por 30 minutos, elas apagarão automaticamente.

Farol Alto Adaptativo (AHS)

O Farol Alto Adaptativo (AHS) utiliza uma câmera dianteira localizada atrás da parte superior do para-brisa para avaliar a intensidade das luzes emitida pelos veículos à frente, a luz nas ruas, etc., e controla automaticamente a distribuição da luz do farol conforme for necessário.

⚠ ATENÇÃO

■ Limitações do Farol Alto Adaptativo (AHS)

Não confie exclusivamente no Farol Alto Adaptativo (AHS). Sempre dirija com segurança, sendo cauteloso ao observar as proximidades, desligando e ligando os faróis altos manualmente quando for necessário.

■ Para evitar a operação incorreta do Farol Alto Adaptativo (AHS)

Não sobrecarregue o veículo.

Funções do sistema

- Ajusta a área iluminada e a intensidade dos faróis altos conforme a velocidade do veículo.
- Ajusta a intensidade dos faróis altos durante a condução em curvas, de forma que a área para a qual o veículo está indo esteja mais iluminada do que as outras áreas.

- Aciona os faróis altos antiofusco-mento de forma que a área em volta dos veículos à frente seja parcial-mente não iluminada, enquanto outras áreas continuam a ser ilumi-nadas pelos faróis altos.

Os faróis altos antiofuscoantes auxiliam a otimizar a visibilidade dianteira ao reduzir o efeito do brilho sobre os motorista dos veículos à frente.

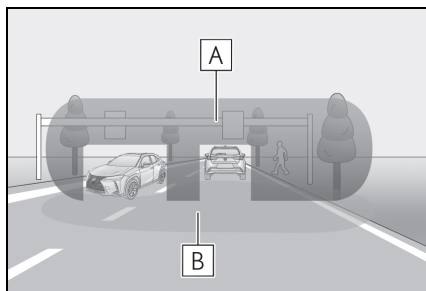

- A** Área iluminada pelos faróis altos
- B** Área iluminada pelos faróis baixos
- Ajusta a distância com que os faróis baixos são projetados conforme a distância do veículo que trafega à frente.
- Ao dirigir em baixas velocidades, as luzes de direção iluminarão a área em volta de ambas as extremidades do veículo.

Ativando o Farol Alto Adaptativo (AHS)

- 1 Pressione o interruptor do Farol Alto Adaptativo (AHS).

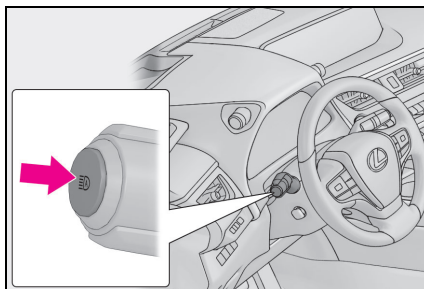

- 2 Coloque o interruptor dos faróis na posição  ou AUTO.

O indicador AHS acenderá quando o sistema estiver operando.

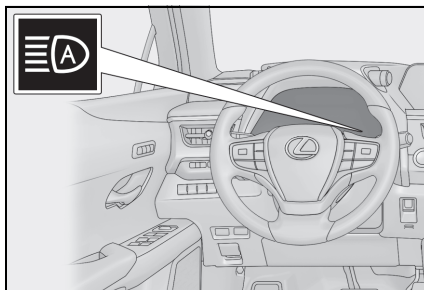

■ Condições de funcionamento do Farol Alto Adaptativo (AHS)

- Quando todas as seguintes condições forem atendidas, os faróis altos ligarão automaticamente e o sistema funcionará:
 - A velocidade do veículo é de aproximadamente 15 km/h ou superior.*
 - Se a área na frente do veículo estiver escura.

*: Quando a velocidade do veículo for de aproximadamente 30 km/h ou mais, a área na direção em que o veículo está virando será mais iluminada do que outras durante uma curva.

- Quando todas as seguintes condições forem atendidas, os faróis altos acendem e a distância que os faróis baixos são projetados será ajustada automaticamente, dependendo da localização dos veículos à frente:
 - A velocidade do veículo está em aproximadamente 15 km/h.
 - Se a área na frente do veículo estiver escura.
 - Se houver veículos à frente com os faróis ou lanternas ligados.
 - Se quaisquer condições abaixo forem atendidas, os faróis altos ou os faróis antiofuscamento serão alterados para faróis baixos automaticamente:
 - A velocidade do veículo está abaixo de aproximadamente 15 km/h.
 - Se a área na frente do veículo não estiver escura.
 - Há muitos veículos à frente.
 - Os veículos à frente estão se movendo rapidamente e os faróis altos podem ofuscar a visão dos motoristas de outros veículos.
 - Quando a velocidade do veículo estiver entre 3 e 15 km/h, as luzes de direção acenderão.
- Informação da câmera de detecção dianteira**
- Os faróis altos podem não ser automaticamente alterados para faróis altos antiofuscantes nas seguintes situações:
 - Se veículos à frente aparecerem repentinamente, vindos de uma curva
 - Se o seu veículo for ultrapassado por outro veículo
 - Quando veículos à frente estiverem ocultos do seu campo visual devido a uma sequência de curvas, divisões entre as pistas ou árvores nas laterais da pista
 - Quando os veículos à frente saírem da faixa mais distante em uma estrada larga
 - Quando os veículos à frente não possuírem faróis
 - Os faróis altos podem ser mudados para faróis altos antiofuscantes se um veículo à frente que estiver usando luzes de neblina, sem utilizar os faróis, for detectado.
 - Luzes domiciliares, iluminação das vias, placas de trânsito e painéis iluminados e outros objetos refletores podem fazer com que os faróis altos se alternem para o modo antiofuscante, porque os faróis altos não mudam para o modo antiofuscante, nem alteram a área que não está iluminada.
 - Os fatores a seguir podem afetar a quantidade de tempo necessária para o acionamento ou desligamento dos faróis altos, ou a velocidade pela qual as áreas não iluminadas mudam:
 - A intensidade do brilho de faróis, luzes de neblina, lanternas de veículos indo em sua direção ou à frente do seu veículo
 - O movimento e direção do veículo à frente
 - Quando o veículo à frente tiver as luzes funcionando em apenas um dos lados.
 - Quando o veículo à frente for um veículo de duas rodas
 - A condição da estrada (gradiente, curva, condição da superfície da estrada, etc.)
 - O número de passageiros e a quantidade de bagagem
 - O controle de distribuição das luzes dos faróis pode mudar inesperadamente.
 - Bicicletas ou objetos similares não forem detectados.
 - Nas situações descritas abaixo, o sistema pode ser incapaz de detectar com precisão o nível de luminosidade das áreas adjacentes ao veículo. Isso pode fazer com que os faróis baixos permaneçam acionados e os faróis altos pisquem ou ofusquem pedestres ou veículos à frente. Nesse caso, é necessário alterar manualmente entre os faróis baixos e altos.
 - Durante intempéries (chuva forte, neblina, tempestades de areia etc.)
 - Quando o para-brisa é obscurecido por neblina, névoa, sujeira etc.
 - Quando o para-brisa estiver rachado ou danificado
 - A câmera dianteira está deformada ou suja
 - Quando a temperatura da câmera dianteira estiver extremamente alta
 - Quando o nível de luminosidade da área adjacente for o mesmo que o dos faróis, das lanternas ou das luzes de neblina

- Quando os faróis ou as lanternas dos veículos à frente estiverem desligados, sujos, mudando de cor, ou não nivelados corretamente
- Quando o veículo for atingido por água, poeira, etc. vindos de um veículo à frente
- Quando o veículo for conduzido em uma área onde haja troca intermitente entre luminosidade e escuridão
- Quando o veículo for frequente e repetidamente conduzido em pistas onde haja muitos aclives e declives ou em estradas acidentadas, com superfícies irregulares (como estradas não pavimentadas, vias de cascalho, etc.)
- Ao fazer curvas frequente e repetidamente ou dirigir em vias com muito vento.
- Quando houver um objeto altamente refletivo a frente do veículo, como uma placa ou espelho
- A traseira de um veículo à frente é altamente reflexiva, como um contêiner ou caminhão
- Quando os faróis do veículo estiverem danificados ou sujos, ou não forem nivelados adequadamente
- Quando o veículo está rebaixado ou inclinado devido a um pneu furados, um rebocamento de trailer, etc.
- Quando os faróis são alternados entre faróis altos e faróis baixos repetidamente, de maneira anormal
- Quando o motorista acredita que os faróis altos podem piscar, ofuscando pedestres e outros veículos

■ Personalização

Algumas funções podem ser personalizadas. (→P.438)

Ligar/desligar os faróis altos manualmente

■ Alternar para faróis baixos

Pressione o interruptor do Farol Alto Adaptativo (AHS).

O indicador desligará.

Pressione o interruptor para ativar o Sistema de Farol Alto Automático novamente.

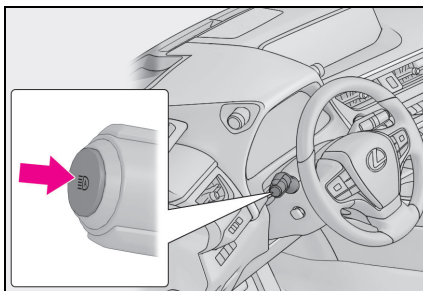

■ Alternar para faróis altos

Empurre a alavanca para direção oposta do seu corpo.

O indicador AHS irá apagar e o indicador de farol alto irá acender.

Empurre a alavanca para sua posição original para ativar o Farol Alto Adaptativo (AHS) novamente.

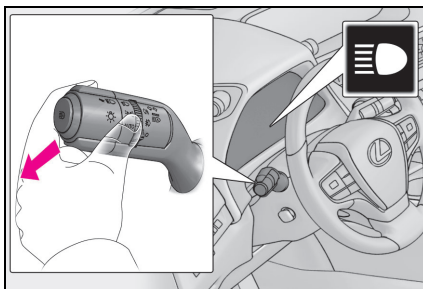

■ Alternar para faróis altos temporariamente

Os faróis altos são acesos enquanto a alavanca for puxada em sua direção. Coloque a alavanca em sua posição original para acender os faróis baixos. Um pouco depois dos faróis baixos serem acesos, o Farol Alto Adaptativo (AHS) será ativado novamente.

Farol Alto Automático (AHB)

O Farol Alto Automático utiliza um sensor de câmera dianteira localizado atrás da parte superior do para-brisa para avaliar a intensidade das luzes emitidas pelos veículos à frente, as luzes nas ruas, etc., e liga ou desliga automaticamente os faróis altos, conforme necessário.

⚠ ATENÇÃO

■ Limites do Farol Alto Automático

Não confie totalmente no sistema de farol alto automático. Sempre dirija com segurança, sendo cauteloso ao observar as proximidades, desligando e ligando os faróis altos manualmente quando for necessário.

■ Para evitar a operação incorreta do sistema de farol alto automático

Não sobrecarregue o veículo com peso além do especificado.

Ativar o Farol Alto Automático

- 1 Pressione o interruptor do Farol Alto Automático.

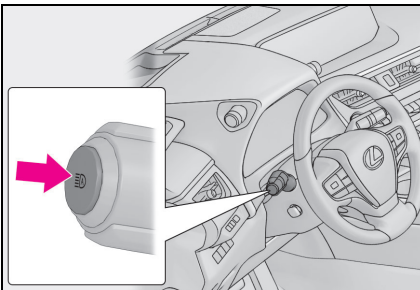

- 2 Coloque o interruptor dos faróis na posição ou AUTO.

O indicador dos Faróis Altos Automáticos acenderá quando os faróis forem ligados automaticamente, indicando que o sistema está acionado

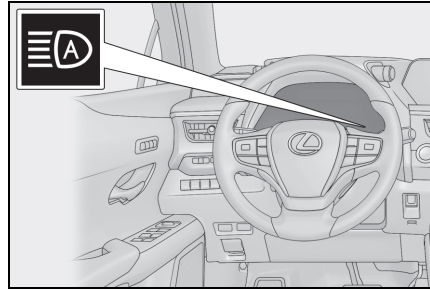

■ Condições em que os faróis altos acendem/apagam automaticamente

- Quando todas as condições a seguir forem atendidas, os faróis altos serão ligados automaticamente (após aproximadamente 1 segundo):
 - A velocidade do veículo é de aproximadamente 30 km/h ou superior.
 - Se a área na frente do veículo estiver escura.
 - Se não houver veículos à frente com os faróis ou lanternas traseiras ligados.
 - Houver poucas luzes na estrada à frente.
- Se alguma das condições a seguir for atendida, os faróis altos serão apagados automaticamente:
 - A velocidade do veículo está abaixo de aproximadamente 25 km/h.
 - Se a área na frente do veículo não estiver escura.
 - Se os veículos à frente deles estiverem com os faróis ou lanternas traseiras ligados.
 - Se houver muitas luzes na estrada à frente.

■ Informação da câmera de detecção dianteira

- Os faróis altos podem não ser apagados automaticamente nas seguintes situações:
 - Quando um veículo aparecer repentinamente em sua direção, vindo de uma curva
 - Se o seu veículo for ultrapassado por outro veículo

- Quando os veículos à frente não puderem ser detectados devido a uma sequência de curvas, divisões entre as pistas ou árvores nas laterais da pista
- Quando os veículos à frente surgirem na faixa mais distante em uma estrada larga
- Quando as luzes dos veículos à frente não estiverem acesas
- Os faróis altos podem ser apagados se for detectado um veículo à frente usando as luzes de neblina sem acender os faróis.
- Luzes domiciliares, iluminação das vias, placas de trânsito e painéis ou placas iluminados e outros objetos refletivos podem ativar os faróis baixos, ou mantê-los acesos.
- Os fatores a seguir podem afetar a quantidade de tempo necessário para o acionamento ou desligamento dos faróis altos:
 - A intensidade do brilho dos faróis, luzes de neblina e lanternas traseiras dos veículos à frente
 - O movimento e direção do veículo à frente
 - Quando o veículo à frente tiver as luzes funcionando em apenas um dos lados.
 - Quando o veículo à frente for um veículo de duas rodas
 - A condição da estrada (gradiente, curva, condição da superfície da estrada, etc.)
 - O número de passageiros e a quantidade de bagagem no veículo
- Quando os faróis altos podem acender ou apagar inesperadamente.
- Bicicletas ou veículos similares podem não ser detectados.
- Nas situações descritas abaixo, o sistema pode ser incapaz de detectar com precisão o nível de luminosidade das áreas adjacentes ao veículo. Isso pode fazer com que os faróis baixos permaneçam acionados e os faróis altos pisquem ou ofusquem pedestres ou veículos à frente. Nesse caso, é necessário alterar manualmente entre os faróis baixos e altos.
 - Durante intempéries (chuva forte, neblina, tempestades de areia etc.)
 - Quando o para-brisa é obscurecido por neblina, névoa, sujeira etc.
 - Quando o para-brisa estiver rachado ou danificado
 - A câmera dianteira está deformada ou suja
 - Quando a temperatura da câmera dianteira estiver extremamente alta
 - Quando o nível de luminosidade da área adjacente for o mesmo que o dos faróis, das lanternas ou das luzes de neblina
 - Quando os faróis ou as lanternas dos veículos à frente estiverem desligados, sujos, mudando de cor, ou não nivelados corretamente
 - Quando o veículo for atingido por água, poeira, etc. vindos de um veículo à frente
 - Quando o veículo for conduzido em uma área onde haja troca intermitente entre luminosidade e escuridão
 - Quando o veículo for frequente e repetidamente conduzido em pistas onde haja muitos aclives e declives ou em estradas acidentadas, com superfícies irregulares (como estradas não pavimentadas, vias de cascalho, etc.)
 - Ao fazer curvas frequente e repetidamente ou dirigir em vias com muito vento.
 - Quando houver um objeto altamente refletivo a frente do veículo, como uma placa ou espelho
 - A traseira de um veículo à frente é altamente reflexiva, como um contêiner ou caminhão
 - Quando os faróis do veículo estiverem danificados ou sujos, ou não forem nivelados adequadamente
 - Quando o veículo está rebaixado ou inclinado devido a um pneu furado, um rebocamento de trailer, etc.
 - Quando os faróis são alternados entre faróis altos e faróis baixos repetidamente, de maneira anormal
 - Quando o motorista acredita que os faróis altos podem piscar, ofuscando pedestres e outros veículos

Ligar/desligar os faróis altos manualmente

■ Alternar para faróis baixos

Pressione o interruptor do Farol Alto Automático.

O indicador do Farol Alto Automático apagará.

Pressione o interruptor para ativar o sistema de Farol Alto Automático novamente.

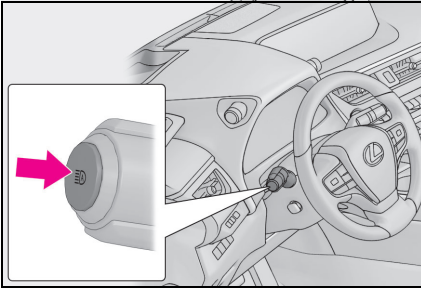

■ Alternar para faróis altos

Empurre a alavanca para direção oposta do seu corpo.

O indicador do Farol Alto Automático apagará e o indicador de farol alto acenderá.

Empurre a alavanca para sua posição original para ativar o Sistema de Farol Alto Automático novamente.

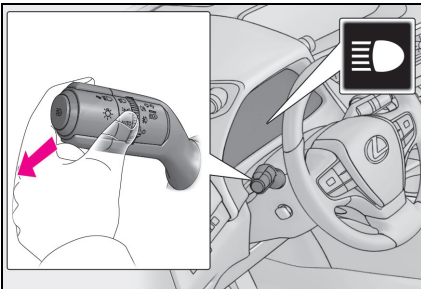

■ Alternar para faróis altos temporariamente

Os faróis altos são acesos enquanto a alavanca for puxada em sua direção. Coloque a alavanca em sua posição original para acender os faróis baixos. Um pouco depois dos faróis baixos serem acesos, o sistema de Farol Alto Automático será ativado novamente.

Interruptor das luzes de neblina

Ao dirigir em condições difíceis, como chuva e neblina, acenda a luz de neblina dianteira para assegurar a visibilidade, e acione a luz de neblina traseira para que os veículos que estiverem atrás notem o seu veículo.

Acender a luz de neblina traseira

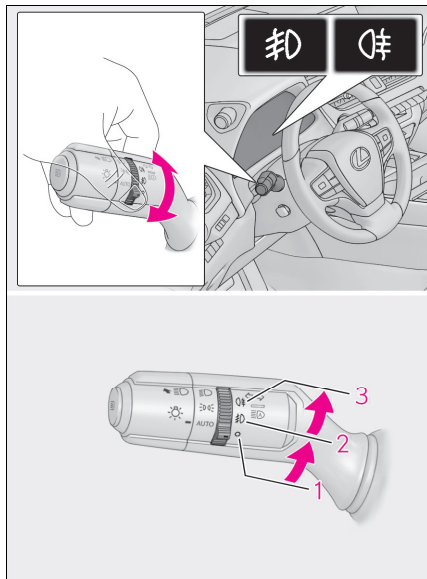

- 1 ○ Apaga as luzes de neblina dianteiras e traseira
- 2 ☁ Acende a luz de neblina dianteira
- 3 ☁ Acende as luzes de neblina dianteiras e traseira

Soltar o anel do interruptor fará ele retornar para a posição ☁.

Acionar o anel do interruptor novamente apaga apenas a luz de neblina traseira.

- As luzes de neblina podem ser usadas quando

Luzes de neblina dianteiras: As luzes de posição dianteiras estiverem acesas.

Luzes de neblina traseiras: As luzes de neblina dianteiras estiverem acesas.

 NOTA

- Para evitar a descarga da bateria de 12 volts

Não deixe as luzes acesas durante um período além do necessário quando o sistema híbrido estiver desligado.

Lavador e limpadores do para-brisa

A alavanca pode comutar a operação do limpador entre automática/manual ou acionar o jato de fluido do lavador.

 NOTA

- Quando o para-brisa estiver seco

Não use os limpadores, uma vez que poderão danificar o para-brisa.

Acionar as alavancas do limpador do para-brisa

Operar a alavanca  aciona os limpadores ou o lavador conforme o descrito a seguir:

- ▶ Modelos com ajuste de velocidade dos limpadores

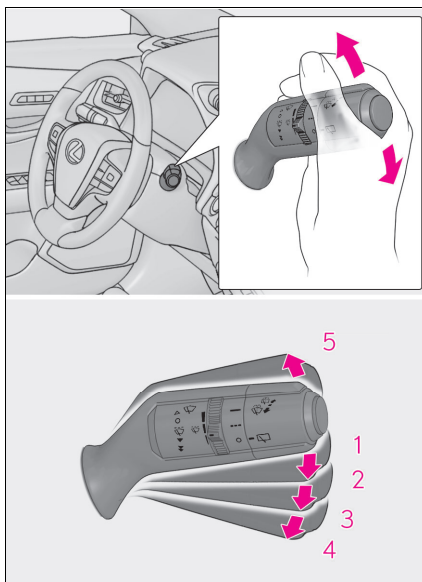

- 1 ○ Desligado
- 2 ☒ Operação intermitente
- 3 ▼ Operação em baixa velocidade
- 4 ▽ Operação em alta velocidade
- 5 ▲ Operação temporária

Os intervalos do limpador podem ser ajustados quando a operação intermitente é selecionada.

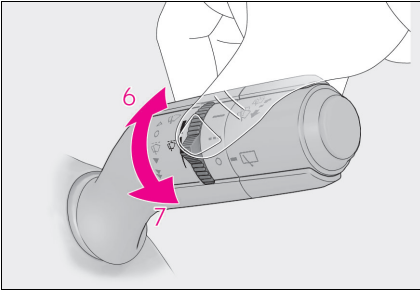

- 6 Aumenta a frequência do limpador do para-brisa sem sensor de chuva
- 7 Diminui a frequência do limpador do para-brisa sem sensor de chuva

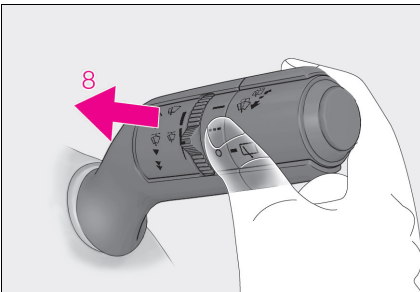

- 8 ☒ Operação dupla do lavador/limpador

Puxar a alavanca aciona os limpadores e o lavador.

- Limpadores do para-brisa com sensor de chuva

Se AUTO for selecionado, os limpadores funcionarão automaticamente comandado pelo sensor detectar chuva. O sistema irá ajustar automaticamente o período de intermitência dos limpadores de acordo com o volume da chuva e a velocidade do veículo.

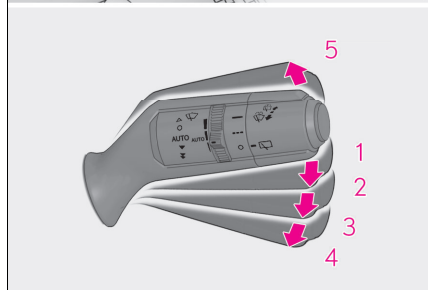
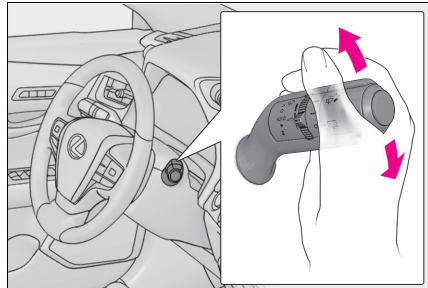

- 1 ○ Desligado
- 2 **AUTO** Operação do sensor de chuva
- 3 ▼ Operação em baixa velocidade
- 4 ▽ Operação em alta velocidade
- 5 ▲ Operação temporária

Quando AUTO for selecionado, a sensibilidade do sensor poderá ser ajustada girando o anel do interruptor.

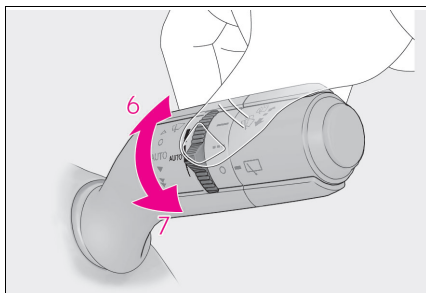

6 Aumentar a sensibilidade

7 Reduzir a sensibilidade

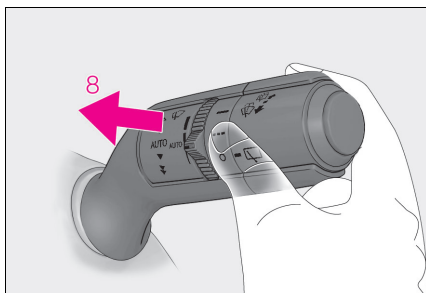

8  Operação dupla do lavador/limpador

Puxar a alavanca aciona os limpadores e o lavador.

Os limpadores serão acionados automaticamente algumas vezes após o jato do lavador. (Após funcionarem várias vezes, os limpadores funcionam mais uma vez após um pequeno atraso para evitar gotas no para-brisa. Contudo, a prevenção ao gotejamento de água não opera enquanto o veículo estiver em movimento).

Quando o botão de partida estiver em ON (LIGADO) e as luzes estiverem acesas, se a alavanca estiver puxada, os limpadores do farol funcionarão uma vez. Depois disso, os limpadores dos faróis funcionarão a cada 5ª vez que a alavanca for puxada.

■ Os limpadores e lavador do para-brisa poderão ser usados quando

○ O botão de partida estiver em ON (LIGADO).

■ Varredura do limpador de prevenção de gotejamento (veículos com sensor de chuva)

Após funcionar várias vezes, os limpadores funcionam mais uma vez, com um pequeno retardo, para evitar gotas no para-brisa. No entanto, essa função não será acionada durante a condução.

■ Efeitos da velocidade do veículo na operação do limpador (veículos com sensor de chuva)

A velocidade do veículo afeta o intervalo intermitente do limpador.

■ Sensor de chuva (veículos com sensor de chuva)

● O sensor interpreta o volume de chuva. Um sensor ótico foi adotado. O sensor poderá não funcionar adequadamente quando a luz do nascente ou poente atingir intermitentemente o para-brisa, ou se houver insetos no para-brisa.

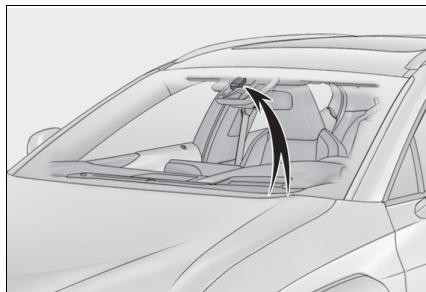

● Se o limpador for colocado na posição AUTO enquanto o botão de partida estiver em ON (LIGADO), os limpadores funcionarão uma vez para mostrar que o modo AUTO está ativado.

● Se a temperatura do sensor de chuva for de 90°C ou superior, ou de -15°C ou inferior, o funcionamento automático poderá não ocorrer. Nesse caso, acione os limpadores em qualquer modo, exceto o modo AUTO.

- Se não houver pulverização de fluido do limpador de para-brisas

Verifique se os bocais do lavador não estão obstruídos e se há fluido no tanque do lavador.

⚠️ ATENÇÃO

- **Precauções sobre o uso dos limpadores do para-brisa no modo AUTO (veículos com sensor de chuva)**

Os limpadores do para-brisa poderão ser acionados inesperadamente se o sensor for tocado ou se o para-brisa for submetido a vibrações no modo AUTO. Seja cauteloso para evitar que seus dedos, etc. fiquem presos nos limpadores do para-brisa.

- **Cuidados sobre o uso do fluido do limpador de para-brisas**

Quando estiver frio, não utilize o fluido do limpador de para-brisas até que o para-brisa aqueça. O fluido poderá congelar no para-brisa resultando em baixa visibilidade. Isto poderá causar um acidente, resultando em ferimentos graves ou fatais.

⚠️ NOTA

- **Quando o tanque de fluido do limpador do para-brisa estiver vazio**

Não opere o interruptor continuamente, pois a bomba de fluido do limpador do para-brisa pode superaquecer.

- **Quando o bocal do lavador estiver obstruído**

Neste caso, consulte a sua Concessionária Autorizada Lexus.

Não tente limpá-lo usando alfinete ou outro objeto. O bocal poderá ser danificado.

- **Para evitar a descarga da bateria de 12 volts**

Não deixe os limpadores ligados durante um período além do necessário quando o sistema híbrido estiver desligado.

Alterar a posição de descanso do limpador do para-brisa/Levantar os limpadores do para-brisa

Quando os limpadores do para-brisa não estiverem sendo utilizados, eles serão retraídos abaixo do capô. Para habilitar os limpadores do para-brisa e levantá-los ao substituir uma borracha do limpador do para-brisa, mude a posição de descanso dos limpadores do para-brisa para a posição de serviço usando a alavanca do limpador.

- **Levantar os limpadores para a posição de serviço**

Em até aproximadamente 45 segundos após o desligamento do botão de partida, mova a alavanca do limpador para a posição  e segure-a por, aproximadamente, 2 segundos ou mais.

Os limpadores se moverão para a posição de serviço.

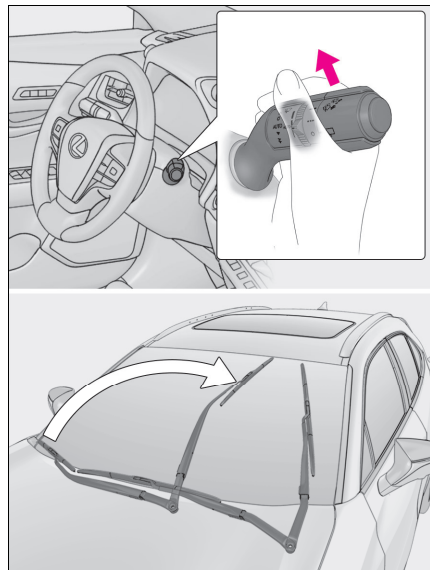

■ Levantar os limpadores do para-brisa

Enquanto segura a parte do gancho

A do braço do limpador, levante o limpador do para-brisa.

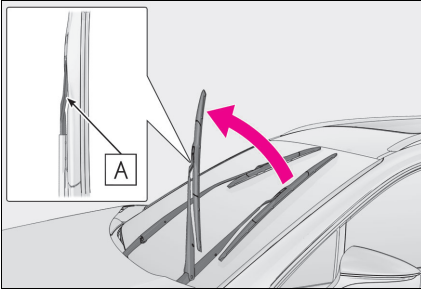

■ Abaixar os limpadores do para-brisa para a posição retraída

Com os limpadores posicionados no para-brisa, ligue o botão de partida e, em seguida, mova a alavanca do limpador para uma posição de funcionamento. Quando o interruptor do limpador estiver desligado, os limpadores do para-brisa irão parar na posição retraída. Mesmo se os limpadores desviarem enquanto o botão de partida estiver em OFF (DESLIGADO), eles retornarão à posição normal.

⚠ NOTA

■ Ao levantar os limpadores do para-brisa

- Não levante os limpadores do para-brisa quando eles estiverem na posição retraída abaixo do capô. Caso contrário, eles podem entrar em contato com o capô, possivelmente resultando em danos a um limpador do para-brisa e/ou no capô.
- Não levante o limpador do para-brisa pela palheta. Caso contrário, a palheta do limpador será deformada.

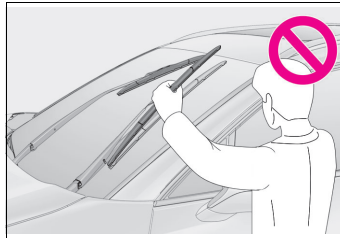

- Não opere a alavanca do limpador quando os limpadores do para-brisa estiverem levantados. Caso contrário, os limpadores do para-brisa podem entrar em contato com o capô, possivelmente resultando em danos aos limpadores do para-brisa e/ou no capô.

Limpador e lavador do vidro traseiro

O limpador e lavador do vidro traseiro podem ser utilizados mediante a operação da alavanca.



NOTA

■ Quando o vidro traseiro estiver seco

Não use o limpador, pois isso poderá danificar o vidro traseiro.

Acionar as alavancas do limpador do para-brisa

Operar o interruptor  aciona o limpador traseiro conforme o descrito a seguir:

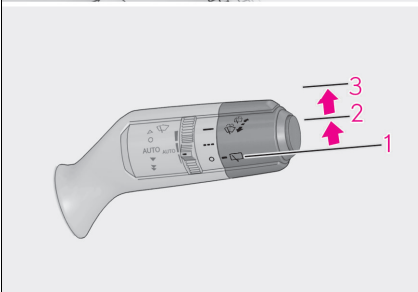
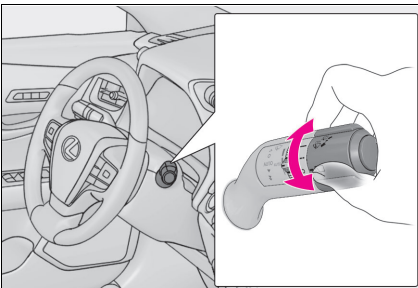

- 1 ○ Desligado
- 2 --- Operação intermitente
- 3 — Operação normal

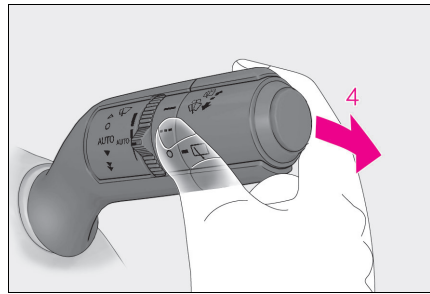

4  Operação dupla do lavador/limpador

Empurrar a alavanca aciona o limpador e o lavador.

Os limpadores serão acionados automaticamente algumas vezes após o jato do lavador.

■ O limpador e lavador do vidro traseiro poderão ser usados quando

O botão de partida estiver em ON (LIGADO).

■ Se não houver pulverização de fluido do limpador de para-brisas

Verifique se os bocais do lavador não estão obstruídos e se há fluido no tanque do lavador.

■ Função do limpador do vidro traseiro vinculada à ré

Quando a alavanca de mudança de marchas é posicionada em R, quando os limpadores do para-brisa são operados, o limpador do vidro traseiro será acionado uma vez.

■ Função de parada do limpador do vidro traseiro vinculada à abertura da tampa traseira

Quando o limpador do vidro traseiro estiver em funcionamento, se a tampa traseira for aberta enquanto o veículo estiver parado, a operação do limpador do vidro traseiro será interrompida para evitar que alguém próximo ao veículo seja atingido pela água do limpador. Quando a tampa traseira for fechada, a operação do limpador será retomada.*

*: As configurações devem ser personalizadas na Concessionária Autorizada Lexus.

 NOTA

- Quando o tanque de fluido do limpador do para-brisa estiver vazio

Não opere o interruptor continuamente, pois a bomba de fluido do limpador do para-brisa pode superaquecer.

- Quando o bocal do lavador estiver obstruído

Neste caso, consulte a sua Concessionária Autorizada Lexus.

Não tente limpá-lo usando alfinete ou outro objeto. O bocal poderá ser danificado.

- Para evitar a descarga da bateria de 12 volts

Não deixe os limpadores ligados durante um período além do necessário quando o sistema híbrido estiver desligado.

Abrir a tampa do tanque de combustível

Antes de reabastecer o veículo

- Desligue o botão de partida e assegure-se de que todas as portas e vidros estão fechados.
- Confirme o tipo de combustível.

Tipos de combustível

→P.436

 ATENÇÃO

Reabastecimento do veículo

Observe as precauções abaixo durante o reabastecimento do veículo. A negligência poderá resultar em ferimentos graves ou fatais.

- Após sair do veículo e antes de abrir a tampa de abastecimento de combustível, toque uma superfície metálica sem pintura para descarregar toda eletricidade estática. É importante descarregar toda eletricidade estática antes do reabastecimento pois as faíscas resultantes da eletricidade estática poderão causar a ignição dos vapores de combustível.
- Sempre segure as laterais da tampa do tanque de combustível e gire-a lentamente para removê-la. Um assobio poderá ser ouvido quando a tampa soltar. Aguarde até que o ruído cesse antes de remover a tampa. Nas altas temperaturas, o combustível pressurizado poderá jorrar do tanque de combustível e causar ferimentos.
- Não permita a ninguém que não tenha descarregado a eletricidade estática do corpo que se aproxime do tanque de combustível aberto.
- Não inale o combustível vaporizado. O combustível contém substâncias perigosas se for inalado.

⚠️ ATENÇÃO

- Não fume durante o reabastecimento do combustível. Isto poderá causar a ignição do combustível e resultar em incêndio.
- Não retorne ao veículo ou toque em qualquer pessoa ou objeto que esteja carregado estaticamente. Isto poderá causar formação de eletricidade estática, resultando em possível risco de combustão espontânea.

■ Ao reabastecer

Observe as precauções abaixo para evitar transbordamento de combustível do reservatório:

- Fixe firmemente o bocal de combustível no tanque de combustível.
- Interrompa o abastecimento do reservatório após ouvir um "clique" do bocal de combustível.
- Não abasteça até o limite superior do tanque de combustível.

⚠️ NOTA

■ Reabastecimento

Não derrame combustível durante o reabastecimento. Fazer isso pode danificar o veículo, causando o funcionamento anormal do sistema de controle de emissões, danificando os componentes do sistema de combustível ou às superfícies pintadas do veículo.

Abrir a tampa do tanque de combustível

- 1 Pressione o interruptor de abertura.

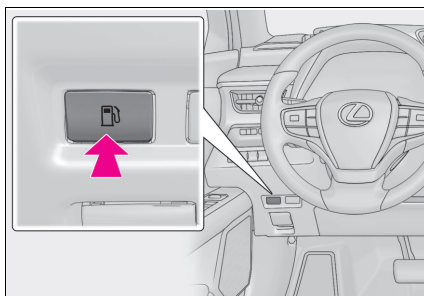

- 2 Gire lentamente a tampa do tanque de combustível para removê-la e coloque no suporte da tampa do tanque de combustível.

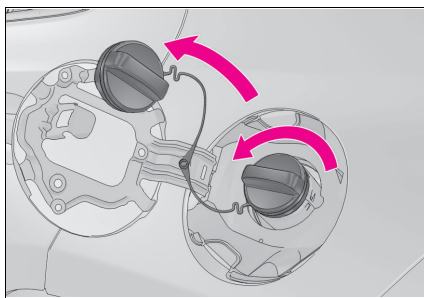

- Quando não for possível abrir a tampa do tanque de combustível

→P.413

Fechar a tampa do tanque de combustível

Após o reabastecimento, gire a tampa do tanque de combustível até ouvir um “clique”. Após soltar, a tampa irá girar levemente no sentido oposto.

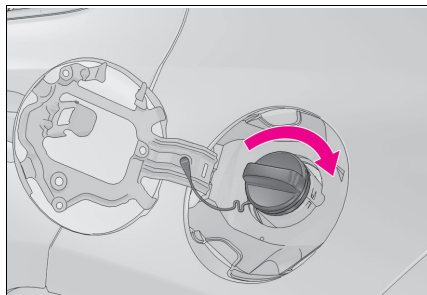

⚠️ ATENÇÃO

■ Ao substituir a tampa do tanque de combustível

Use somente tampa do tanque de combustível genuína Lexus projetada para o seu veículo. A negligência poderá resultar em incêndio ou outro incidente que poderá resultar em ferimentos graves ou fatais.

Lexus Safety Sense (LSS)

O Lexus Safety Sense (LSS) é composto pelos sistemas de suporte à condução descritos a seguir e contribui para uma experiência de direção segura e confortável:

Informações do sistema de suporte

- Sistema de Segurança Pré-Colisão (PCS)
→P.192
- Alerta de Desvio de Faixa (LDA)
→P.199
- Farol Alto Adaptativo (AHS)
→P.173
- Farol Alto Automático (AHB)
→P.177
- Controle de Velocidade Adaptativo (ACC)
→P.207
- Controle de Velocidade (CC)
→P.216

⚠️ ATENÇÃO

■ Lexus Safety Sense (LSS)

O Lexus Safety Sense (LSS) auxilia o motorista em condições de condução normal e foi desenvolvido para operar presumindo que o motorista vá dirigir de modo seguro. Além disso, em alguns casos, o LSS poderá auxiliar na redução do impacto aos ocupantes e ao veículo em caso de colisão.

Como não há um nível de limitação de precisão de reconhecimento e de controle de desempenho do veículo, o motorista deve ser sempre responsável e prestar atenção nos veículos próximos, além de dirigir de modo seguro.

Sensores

Há dois tipos de sensores, localizados atrás da grade dianteira e para-brisa, que detectam as informações necessárias para operar os sistemas de suporte à condução.

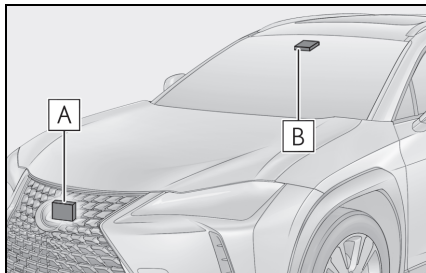

A Sensor radar

B Câmera dianteira

⚠️ ATENÇÃO

■ Para evitar falhas no sensor de radar

Observe as seguintes precauções. Do contrário, o sensor de radar pode não funcionar devidamente e, possivelmente, não atuar para evitar/minimizar um possível acidente.

- Mantenha o sensor do radar e a cobertura do sensor do radar sempre limpos.

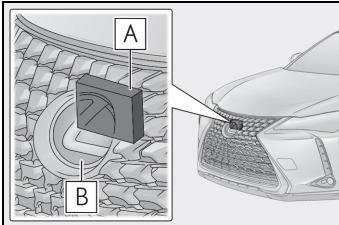

A Sensor radar

B Cobertura do sensor do radar

Se a parte dianteira do sensor do radar ou a parte dianteira ou traseira da cobertura do sensor do radar estiver suja ou coberta com gotículas de água etc., limpe-a.

Limpe o sensor do radar e a cobertura do sensor do radar com um pano macio para não danificá-los.

- Não fixe acessórios, adesivos (incluindo adesivos transparentes), ou quaisquer outros itens no sensor por radar, cobertura do sensor do radar ou na área próxima.
- Não submeta o sensor do radar ou sua área adjacente a impactos fortes. Se o sensor do radar, grade dianteira ou para-choque dianteiro for submetido a impactos fortes, providencie a inspeção de seu veículo em uma Concessionária Autorizada Lexus.
- Não desmonte o sensor de radar.
- Não modifique ou pinte o sensor do radar nem a cobertura do sensor do radar.
- Nos casos a seguir, o sensor de radar deve ser recalibrado. Entre em contato com seu Concessionário Autorizado Lexus para obter detalhes.
 - Quando o sensor do radar ou a grade dianteira são removidos ou instalados, ou substituídos
 - Quando o para-choque dianteiro é substituído

■ Para evitar falhas na câmera dianteira

Observe as seguintes precauções. Do contrário, a câmera dianteira pode não funcionar devidamente e, possivelmente, não atuar para evitar / minimizar um possível acidente.

- Mantenha o para-brisa sempre limpo.
 - Se o para-brisa estiver sujo ou coberto com uma película de óleo, gotículas de água etc., limpe o para-brisa.
 - Se um agente de revestimento de vidro for aplicado no para-brisa, ainda será necessário usar os limpadores de para-brisa para remover gotículas de água etc., da área do para-brisa na frente da câmera dianteira.
 - Se a parte interna do para-brisa, onde a câmera dianteira está instalada, estiver suja, entre em contato com uma Concessionária Autorizada Lexus.

⚠️ ATENÇÃO

- Não fixe objetos como adesivos, adesivos transparentes etc. no lado externo do para-brisa na frente da câmera dianteira (área sombreada na ilustração).

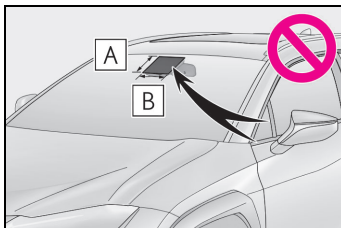

- A** A partir da parte superior do para-brisa até aproximadamente 1 cm abaixo da parte inferior da câmera dianteira
- B** Aproximadamente 20 cm (Aproximadamente 10 cm para a direita e para a esquerda a partir do centro da câmera dianteira)
- Se a parte do para-brisa na frente da câmera dianteira estiver embaçada ou coberta com condensação, use o desembaçador do para-brisa para remover a neblina ou condensação. (→P.258)
 - Se as gotículas de água não forem removidas corretamente da área do para-brisa na frente da câmera dianteira pelos limpadores do para-brisa, substitua a borracha do limpador ou troque a sua palheta.
 - Não instale película externa no para-brisa.
 - Substitua o para-brisa se ele estiver danificado ou rachado. Depois de substituir o para-brisa, a câmera dianteira deve ser recalibrada. Entre em contato com seu Concessionário Autorizado Lexus para obter detalhes.

- Não deixe que líquidos entrem em contato com a câmera dianteira.
- Não deixe que luzes muito fortes incidam sobre a câmera dianteira.
- Não suje ou danifique a câmera dianteira. Ao limpar o interior do para-brisa, não deixe que o limpador de vidros entre em contato com a lente da câmera dianteira. Além disso, não toque na lente. Se a lente estiver suja ou danificada, entre em contato com uma Concessionária Autorizada Lexus.
- Não submeta a câmera dianteira a impactos fortes.
- Não altere a posição de instalação ou a direção da câmera dianteira nem a remova.
- Não desmonte a câmera dianteira.
- Não modifique nenhum componente do veículo ao redor da câmera dianteira (espelho retrovisor interno etc.) ou no teto.
- Não prenda nenhum acessório no capô, na grade dianteira ou no para-choque dianteiro que possa obstruir a câmera dianteira. Entre em contato com seu Concessionário Autorizado Lexus para obter detalhes.
- Se uma prancha de surf ou outro objeto longo for colocado sobre o teto, certifique-se de que tal objeto não irá obstruir a câmera dianteira.
- Não modifique os faróis ou outras luzes.

■ **Se uma mensagem de advertência for exibida no computador de bordo colorido**

- sistema pode estar temporariamente indisponível ou pode haver uma falha no sistema.
- Nas situações a seguir, realize as ações especificadas na tabela. Quando as condições de operação normais forem detectadas, a mensagem desaparecerá e o sistema se tornará operacional.

Se a mensagem não desaparecer, entre em contato com uma Concessionária Autorizada Lexus.

Situação	Ações
Quando a área ao redor do sensor estiver coberta por poeira, umidade (embaçada, coberta por água condensada etc.) ou outros corpos estranhos	Para limpar a parte do para-brisa na frente da câmera dianteira, use os limpadores do para-brisa ou o desembaçador do para-brisa do sistema de ar-condicionado (→P.258).
Quando a temperatura ao redor da câmera dianteira estiver fora da faixa operacional, por exemplo, quando o veículo estiver no sol ou em local extremamente frio	Se a câmera dianteira estiver quente, por exemplo, depois que o veículo ficou estacionado no sol, use o sistema de ar-condicionado para diminuir a temperatura ao redor da câmera dianteira.
	Se for utilizada uma persiana enquanto o veículo estiver estacionado, dependendo do tipo, os raios solares refletidos da superfície da persiana podem fazer a temperatura da câmera dianteira aumentar excessivamente.
A área na frente da câmera dianteira está obstruída, por exemplo, quando o capô estiver aberto ou houver um adesivo colado na parte do para-brisa na frente da câmera dianteira.	Se a câmera dianteira estiver fria, por exemplo, depois que o veículo ficou estacionado em local extremamente frio, use o sistema de ar-condicionado para aumentar a temperatura ao redor da câmera dianteira.
	Feche o capô, remova o adesivo etc. para eliminar a obstrução.

- Nas situações abaixo, se as condições forem alteradas (ou o veículo for conduzido por algum tempo) e forem detectadas condições normais de operação, a mensagem desaparecerá e o sistema voltará a funcionar normalmente.

Se a mensagem não desaparecer, entre em contato com uma Concessionária Autorizada Lexus.

- Quando a temperatura ao redor do sensor do radar estiver fora da faixa operacional, por exemplo, quando o veículo estiver no sol ou em local extremamente frio
- Quando a câmera dianteira não conseguir detectar objetos na frente do veículo, por exemplo, ao dirigir no escuro ou com neblina, ou quando luzes fortes estiverem incidindo sobre a câmera dianteira

Sistema de Segurança Pré-colisão (PCS)

O Sistema de Segurança Pré-colisão utiliza um sensor de radar e a câmera dianteira para detectar objetos (→P.196) na frente do veículo. Quando o sistema calcular a possibilidade de colisão frontal com um veículo como alta, uma advertência começará a funcionar para que o motorista tome uma ação evasiva e para que a pressão potencial do freio seja aumentada, a fim de ajudar o motorista a evitar a colisão. Se o sistema calcular a possibilidade de colisão frontal com um veículo como extremamente alta, os freios serão acionados automaticamente para aumentar a possibilidade de evitar uma colisão ou ajudar a reduzir o impacto dela.

O Sistema de Segurança Pré-colisão pode ser ativado/desativado e o temporizador de advertência pode ser alterado. (→P.194)

Funções do sistema

■ Advertência de pré-colisão

Quando o sistema determinar que a possibilidade de uma colisão frontal é alta, um alarme soará e uma mensagem de advertência será exibida no computador de bordo colorido para impulsionar o motorista a tomar uma ação evasiva, sempre verificando ao redor do veículo para evitar colisões.

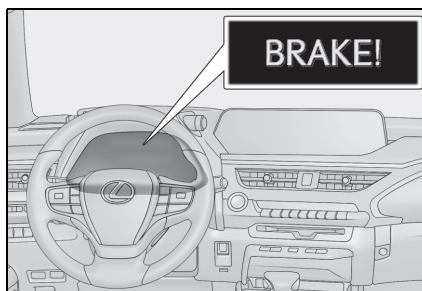

■ Assistência à frenagem de pré-colisão

Quando o sistema determinar que há uma alta possibilidade de uma colisão frontal, o sistema aplicará maior força de frenagem em relação à força aplicada no pedal de freio.

■ Frenagem de pré-colisão

Se o sistema determinar que a possibilidade de uma colisão frontal é extremamente alta, os freios são aplicados automaticamente para ajudar a evitar a colisão ou a reduzir o impacto da colisão.

■ Controle de suspensão

Quando o sistema calcular a possibilidade de colisão frontal como alta, a AVS (→P.241) controlará a força de amortecimento dos amortecedores, auxiliando a manter a posição apropriada do veículo.

ATENÇÃO

■ Limitações do sistema de segurança pré-colisão

- O motorista é o único responsável por uma direção segura. Dirija sempre com segurança, tomando o cuidado de observar as proximidades. Não utilize o sistema de segurança pré-colisão ao invés de operar o sistema de frenagem comum sob nenhuma circunstância. Esse sistema não irá evitar colisões ou reduzir os danos decorrentes de colisões ou ferimentos em todas as situações. A negligência poderá levar a acidentes, resultando em ferimentos graves ou fatais.
- Embora este sistema seja projetado para ajudar a evitar uma colisão ou ajudar a reduzir o impacto da colisão, sua eficácia pode mudar de acordo com várias condições, portanto, o sistema pode nem sempre ser capaz de atingir o mesmo nível de desempenho. Leia cuidadosamente as condições a seguir. O motorista é sempre o único responsável pela direção segura do veículo e sempre dirija com cuidado.
- Condições nas quais o sistema pode operar mesmo se não houver possibilidade de colisão: →P.196
- Condições em que o sistema pode não funcionar corretamente: →P.197
- Não tente testar sozinho o funcionamento do sistema de segurança pré-colisão.
- Dependendo dos objetos usados para o teste (objetos de papelão simulando objetos reais detectáveis etc.), o sistema pode não funcionar corretamente, podendo provocar um acidente.

■ Frenagem de pré-colisão

- Quando a função de frenagem de pré-colisão estiver ativa, uma grande quantidade de força de frenagem será aplicada.

- Se o veículo for parado pela operação da função de frenagem de pré-colisão, a função de frenagem pré-colisão será cancelada depois de aproximadamente 2 segundos. Pressione o pedal de freio conforme o necessário.

- A função de frenagem pré-colisão pode não funcionar se certas operações forem realizadas pelo motorista. Se o pedal do acelerador estiver sendo aplicado com força ou se o volante de direção estiver esterçado, o sistema pode determinar que o motorista está realizando uma ação evasiva e, possivelmente, inibirá o funcionamento da função de frenagem de pré-colisão.

- Em algumas situações, enquanto a função de frenagem de pré-colisão estiver em funcionamento, a operação da função pode ser cancelada se o pedal do acelerador for pressionado completamente ou se o volante de direção for esterçado e o sistema determinar que o motorista está realizando uma ação evasiva.

- Se o pedal de freio estiver sendo pressionado, o sistema pode entender que o motorista está realizando uma ação evasiva e, possivelmente, atrasará o tempo de operação da função de frenagem pré-colisão.

■ Quando desativar o sistema de segurança pré-colisão

Em uma das situações a seguir, desative o sistema, pois ele pode não funcionar corretamente e, possivelmente, levar a um acidente que pode resultar em morte ou em ferimentos graves.

- Quando o veículo está sendo rebocado
- Quando o seu veículo está sendo usado para rebocar outro veículo
- Ao transportar um veículo com caminhão, barco, trem ou em modais de transporte similares

⚠️ ATENÇÃO

- Quando o veículo for erguido em um elevador automotivo com o sistema híbrido ligado e os pneus girando livremente
- Ao inspecionar o veículo utilizando um dispositivo de teste como um dinamômetro de chassi ou dispositivo de teste do velocímetro, ou ao utilizar um balanceador de rodas
- Quando um forte impacto é aplicado no para-choque dianteiro ou na grade dianteira, devido a um acidente ou por outros motivos
- Se o veículo não puder ser conduzido de forma estável, por exemplo, quando o veículo sofrer um acidente ou estiver com defeito
- Quando o veículo for conduzido no modo esportivo ou fora da estrada
- Quando os pneus não estão devidamente calibrados
- Quando os pneus estão muito desgastados
- Quando forem instalados pneus de um tamanho diferente do especificado
- Quando correntes para pneus forem instaladas
- Quando um pneu reserva compacto ou um kit de reparo de emergência para furos em pneus for utilizado
- Se um equipamento que possa obstruir o sensor do radar ou a câmera dianteira for instalado temporariamente no veículo

Alterar as configurações do sistema de segurança pré-colisão

■ Habilitar/desabilitar o sistema de segurança pré-colisão

O Sistema de Segurança Pré-colisão pode ser ativado/desativado no  (→P.85) do computador de bordo colorido.

O sistema é ativado automaticamente toda vez que o botão de partida é ligado.

Se o sistema estiver desabilitado, o indicador de advertência do Sistema de Segurança Pré-colisão (PCS) acenderá e a mensagem será exibida no computador de bordo colorido.

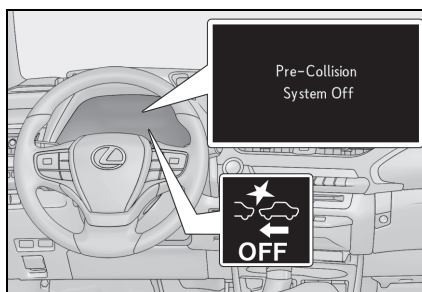

■ Alterar o temporizador da advertência pré-colisão

O temporizador de advertência de pré-colisão pode ser alterado no  (→P.85) do computador de bordo colorido.

A configuração do temporizador de advertência será mantida quando o botão de partida for desligado. Porém, se o sistema de segurança pré-colisão for desativado e ativado novamente, o temporizador de operação voltará para a configuração padrão (intermediária).

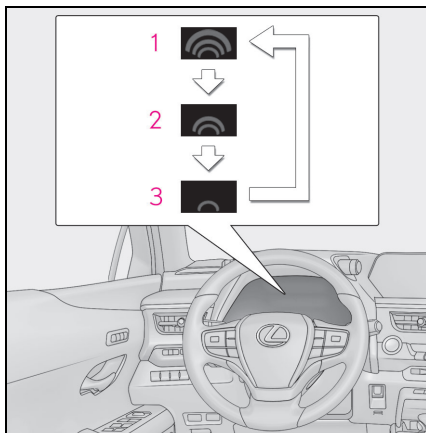

1 Antecipado

2 Médio

Esta é a configuração padrão.

3 Tardio

■ Condições de operação

O sistema de segurança pré-colisão é ativado e calcula a possibilidade de colisão frontal com um objeto detectado como alta.

Cada função é operacional na velocidade descrita a seguir

● Advertência de pré-colisão

Objetos detectáveis	Velocidade do veículo	Velocidade relativa entre seu veículo e o objeto
Somente automóveis	Aprox. 10 a 180 km/h	Aprox. 10 a 180 km/h

● Assistência à frenagem de pré-colisão

Objetos detectáveis	Velocidade do veículo	Velocidade relativa entre seu veículo e o objeto
Somente automóveis	Aprox. 30 a 180 km/h	Aprox. 30 a 180 km/h

● Frenagem de pré-colisão

Objetos detectáveis	Velocidade do veículo	Velocidade relativa entre seu veículo e o objeto
Somente automóveis	Aprox. 10 a 180 km/h	Aprox. 10 a 180 km/h

O sistema pode não funcionar nas seguintes situações:

- Se o terminal da bateria de 12 volts for desconectado e reconectado e, em seguida, o veículo não for dirigido por um certo período de tempo
- Se a alavanca de mudança de marchas estiver posicionada em R.
- Quando o indicador do controle de estabilidade e tração OFF estiver iluminado (apenas a função de advertência de pré-colisão funcionará)

■ Função de detecção de objetos

O sistema detecta objetos com base no tamanho, perfil, movimento etc. Contudo, um objeto pode não ser detectado dependendo da iluminação das adjacências e do movimento, posição e ângulo do objeto detectado, impedindo o sistema de funcionar corretamente. (→P.197)

A imagem ilustra objetos detectáveis.

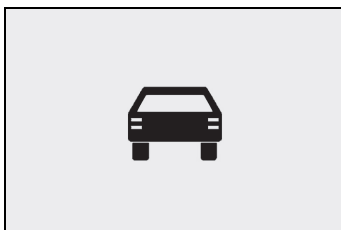

■ Cancelamento de frenagem pré-colisão

Se uma das duas situações abaixo ocorrer enquanto a função de frenagem pré-condição estiver ativa, ela será cancelada:

- O pedal do acelerador foi pressionado com força.
- O volante de direção foi esterçado intensamente ou abruptamente.

■ Condições nas quais o sistema pode operar mesmo se não houver possibilidade de colisão

- Em algumas situações como as seguintes, o sistema pode determinar que há a possibilidade de uma colisão frontal, e operar.
- Quando um objeto detectável passar.
- Ao mudar de faixa enquanto ultrapassa o veículo um objeto detectável, etc.
- Ao se aproximar de um objeto detectável em uma faixa adjacente ou no acostamento, por exemplo, ao mudar o trajeto ou dirigir em uma estrada sinuosa

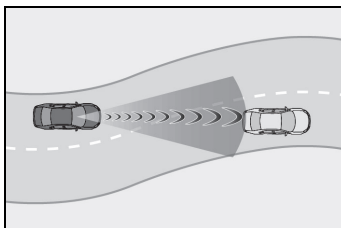

- Ao se aproximar rapidamente de um objeto detectável, etc.

- Ao se aproximar de objetos no acostamento, por exemplo, objetos detectáveis, guard rails, postes de iluminação pública, árvores ou muros
- Quando houver um objeto detectável ou outro objeto na beira da estrada ao entrar em uma curva

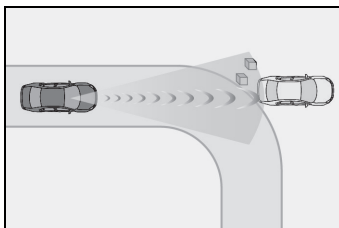

- Quando houver padrões ou pinturas na estrada à frente do seu veículo que puderem ser confundidos com objetos detectáveis
- Quando a parte dianteira do seu veículo for atingida por água, poeira etc.
- Ao ultrapassar objetos detectáveis que estiverem mudando de faixa ou fazendo uma curva à direita/esquerda

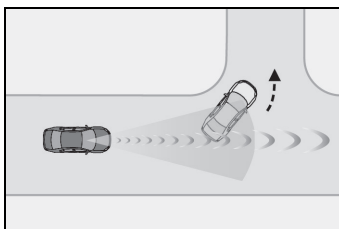

- Ao passar por um objeto detectável em uma faixa em sentido contrário que está parado para fazer uma curva à esquerda/direita

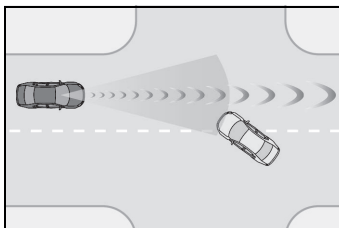

- Quando um objeto detectável se aproximar muito e, em seguida, parar antes de entrar no trajeto do seu veículo
- Se a parte dianteira do seu veículo for elevada ou rebaixada, por exemplo, ao trafegar por estradas desniveladas ou acidentadas

- Ao dirigir em estradas cercadas por estruturas, por exemplo, em túneis ou pontes de ferro
- Quando houver um objeto de metal (tampa de bueiro, chapa de aço etc.), degraus ou uma saliência à frente do seu veículo
- Ao passar por baixo de objetos (placa de trânsito, outdoor etc.)

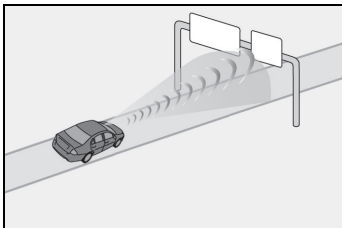

- Ao se aproximar de uma cancela eletrônica de pedágio, cancela de estacionamento ou qualquer outro tipo de barreira que abre e fecha
- Ao utilizar um lavador automático
- Ao atravessar ou passar por baixo de objetos que possam entrar em contato com o veículo, como grama alta, galhos de árvore ou banners

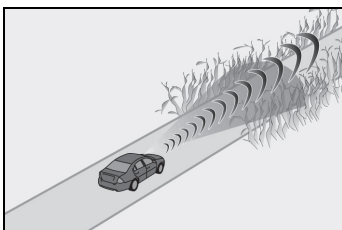

- Ao dirigir através de vapor ou fumaça
- Ao dirigir próximo de objetos que reflitam ondas de rádio, como um caminhão grande ou guardrail
- Ao dirigir próximo de torres de TV, estações de transmissão, usinas elétricas, ou quaisquer outros lugares onde haja ondas de rádio fortes ou ruído elétrico.

■ Situações em que o sistema pode não funcionar adequadamente

- Em algumas situações, como as descritas a seguir, um objeto pode não ser detectado pelo sensor do radar e pela câmera dianteira, impedindo que o sistema funcione corretamente:

- Quando um objeto detectável estiver se aproximando do seu veículo
- Quando seu veículo ou um objeto detectável estiver balançando
- Se um objeto detectável fizer uma manobra abrupta (como uma curva, aceleração ou desaceleração repentina)
- Quando seu veículo se aproximar rapidamente de um objeto detectável
- Quando um objeto detectável não estiver diretamente na frente do seu veículo

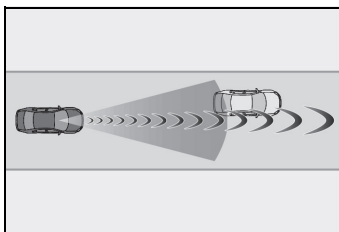

- Quando um objeto detectável estiver próximo a um muro, cerca, guard rail, tampa de bueiro, veículo, chapa de aço na estrada etc.
- Quando um objeto detectável estiver sob uma estrutura
- Quando parte de um objeto detectável estiver escondida por algum objeto, por exemplo, bagagens grandes, guarda-chuvas ou guard rails
- Quando vários objetos detectáveis estiverem reunidos
- Se o sol ou outra luz incidir diretamente em um objeto detectável
- Quando um objeto detectável for enxergado como um borrão branco devido à claridade intensa
- Quando um objeto detectável parecer praticamente a mesma cor ou brilho da área ao redor
- Se objetos detectáveis entrarem repentinamente na frente do seu veículo
- Quando a parte dianteira do seu veículo for atingida por água, poeira etc.
- Quando uma luz muito intensa à frente, como a luz do sol ou a luz dos faróis de carros em sentido contrário, atingir diretamente a câmera dianteira
- Ao se aproximar da parte lateral ou dianteira de um veículo à frente
- Se o veículo à frente for uma bicicleta ou uma motocicleta

- Se um veículo à frente for estreito, por exemplo, um minicarro
- Se o veículo à frente possuir uma extremidade traseira pequena, como um caminhão descarregado
- Se o veículo à frente possuir uma extremidade traseira baixa, como um caminhão de plataforma

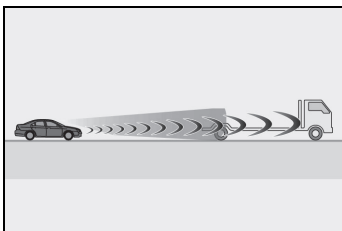

- Se o veículo à frente tiver uma distância muito grande em relação ao solo

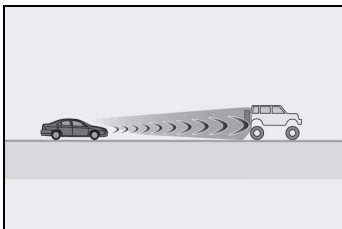

- Se o veículo à frente estiver carregando uma carga projetada para fora do para-choque traseiro
- Se um veículo à frente possuir formas irregulares, por exemplo, tratores ou motocicletas com side car
- Ao dirigir em condições climáticas rigorosas, por exemplo, chuva forte, neblina ou tempestade de areia
- Ao dirigir através de vapor ou fumaça
- Ao dirigir em uma área escura, como durante os períodos de nascer e pôr do sol, ou ao dirigir à noite ou em um túnel, fazendo com que um objeto detectável pareça ser praticamente da mesma cor dos seus arredores
- Ao dirigir em um local no qual a iluminação externa muda subitamente, como na entrada e saída de um túnel
- Se, após a partida do Sistema Híbrido, o veículo não for conduzido por algum tempo
- Enquanto faz uma curva à esquerda/direita, e por alguns segundos após fazer uma curva à esquerda/direita

- Ao dirigir em uma curva e, segundos depois, dirigir em outra curva
- Se o seu veículo estiver patinando
- Se a parte dianteira do veículo for levantada ou abaixada

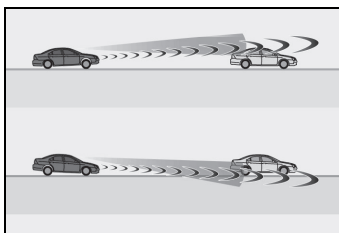

- Se as rodas estiverem desalinhadas
- Se uma palheta do limpador estiver bloqueando a câmera dianteira
- Se o veículo estiver sendo conduzido em velocidade extremamente alta.
- Ao dirigir em uma inclinação
- Se o sensor do radar ou a câmera dianteira estiverem desalinhados

- Em algumas situações, como as descritas a seguir, a força de frenagem pode não ser o bastante, evitando que o sistema funcione corretamente:
- Se as funções de frenagem não funcionarem com o desempenho máximo, como quando as peças do freio estiverem extremamente frias, quentes ou molhadas
- Se o veículo não passar pelas manutenções corretamente (freios ou pneus excessivamente desgastados, pressão de inflagem dos pneus incorreta, etc.)
- Quando o veículo for conduzido sobre estrada de cascalho ou outras superfícies escorregadias

■ Se o Controle de Estabilidade do Veículo (VSC) estiver desativado

- Se o controle de estabilidade e tração estiver desativado (→P.242), as funções do assistente de frenagem pré-colisão e da frenagem pré-colisão também são desativadas.
- O indicador de advertência do PCS irá acender e a mensagem “VSC Turned Off Pre-Collision Brake System Unavailable” (Desligado; Sistema de Frenagem de Pré-colisão Indisponível) será exibida no computador de bordo.

Alerta de Desvio de Faixa (LDA)

Ao dirigir em vias expressas e rodovias com linhas brancas (amarelas) de faixas, essa função alerta o motorista quando o veículo pode sair da sua faixa ou de seu trajeto^{*}, além de também fornecer assistência ao operar o volante de direção para manter o veículo na faixa ou no trajeto^{*}.

O sistema LDA reconhece as linhas brancas (amarelas) das faixas ou percursos usando a câmera dianteira. Além disso, ele também detecta veículos à frente usando a câmera dianteira e o radar.

^{*}: Limite entre o asfalto e a lateral da estrada, por exemplo, grama, terra ou guia das calçadas

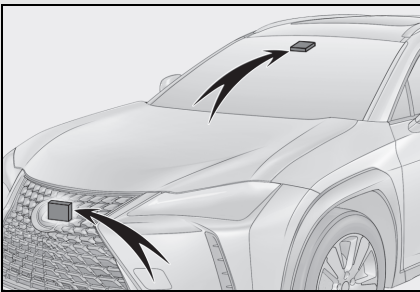

⚠ ATENÇÃO

- **Antes de utilizar o Alerta de Desvio de Faixa (LDA)**
 - Não confie unicamente no sistema Alerta de Desvio de Faixa (LDA). O Alerta de Desvio de Faixa (LDA) não controla o veículo automaticamente ou reduz a quantidade de atenção que deve ser prestada pelo motorista na área à frente do veículo. O motorista deve sempre assumir a responsabilidade por dirigir com segurança, prestar muita atenção às condições das áreas próximas ao veículo e operar o volante de direção para corrigir a direção do veículo. Além disso, o motorista sempre deve descansar adequadamente quando se sentir muito cansado, como em situações em que seja necessário dirigir por um longo período de tempo.
 - A negligência em realizar as operações de condução do veículo adequadamente pode levar a um acidente, resultando em ferimentos graves ou fatais.
 - Quando não estiver utilizando o sistema de LDA, use o interruptor do sistema de LDA para desligá-lo.
- **Situações inadequadas para o uso do Alerta de Desvio de Faixa (LDA)**

Nas situações abaixo, use o interruptor do LDA para desligar o sistema. A negligência poderá levar a acidentes, resultando em ferimentos graves ou fatais.

 - Se o veículo for conduzido em uma estrada com a superfície escorregadia devido ao clima chuvoso etc.
 - Se as linhas brancas (amarelas) forem visualizadas com dificuldade devido à chuva, neblina, poeira etc.

⚠️ ATENÇÃO

- Se o pneu reserva temporário, a corrente para pneus etc. estiverem equipados.
- Quando os pneus estiverem excessivamente desgastados, ou quando a pressão dos pneus for baixa.
- Quando forem instalados pneus de um tamanho diferente do especificado.
- Se o veículo for conduzido em faixas de tráfego que não forem vias expressas nem rodovias.

- Durante um reboque de emergência.

■ Para evitar falhas no Alerta de Desvio de Faixa (LDA) e operações realizadas por engano

- Não modifique os faróis ou coloque adesivos, etc. na superfície das luzes.
- Não modifique a suspensão ou outros componentes etc. Se a suspensão ou outro componente precisar ser substituído, entre em contato com a Concessionária Autorizada Lexus.
- Não instale ou posicione nada sobre o capô ou grade. Além disso, não instale uma grade dianteira (protetores de para-choque, barras de impacto etc.).
- Se houver a necessidade de reparos no para-brisa, entre em contato com uma Concessionária Autorizada Lexus.

■ Condições nas quais as funções podem não funcionar corretamente

Nas situações abaixo, as funções podem não funcionar corretamente e o veículo pode sair da sua faixa. Dirija com segurança, prestando sempre atenção aos seus arredores e opere o volante de direção para corrigir o trajeto do veículo sem confiar unicamente nas funções.

- O veículo está sendo conduzido em uma curva acentuada.

- Objetos ou padrões que possam ser confundidos com as linhas brancas (amarelas) estiverem presentes nas beiras da estrada (guardrails, guias, postes refletivos, etc.).

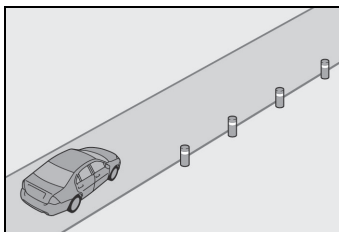

- O veículo é conduzido em vias com bifurcações, junções etc.

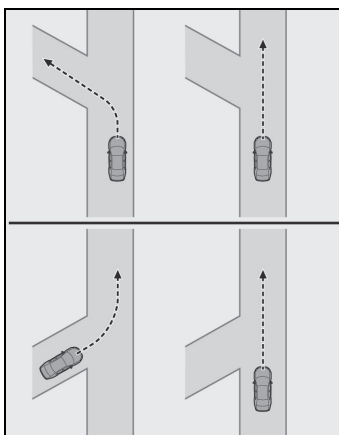

- Há marcas de reparo no asfalto, linhas brancas (amarelas) etc. devido a reparos na estrada.

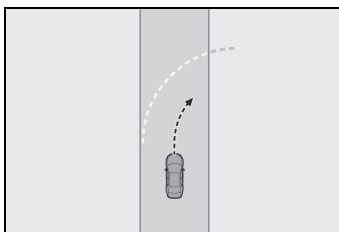

- Se as sombras na estrada estiverem paralelas às linhas brancas (amarelas) ou as cobrirem.

 **ATENÇÃO**

- Se o veículo for conduzido em uma área sem linhas brancas (amarelas), como à frente de uma cabine de pedágio ou posto de verificação, em um cruzamento, etc.
- Se as linhas brancas (amarelas) estiverem rachadas, ou se houver “marcadores retrorrefletivos elevados” ou pedras presentes.
- Se as linhas brancas (amarelas) não puderem ser enxergadas ou forem visualizadas com dificuldade devido à presença de areia etc.
- Se o veículo for conduzido em uma pista com a superfície molhada devido à chuva, água parada, etc.
- As linhas de tráfego são amarelas (o que pode ser mais difícil de identificar do que linhas que sejam brancas).
- Se as linhas brancas (amarelas) passarem por uma guia etc.
- Se o veículo estiver sendo conduzido em uma superfície clara, como concreto.
- Se a borda da estrada não estiver clara ou reta.
- Se o veículo for conduzido em uma superfície molhada devido à reflexo de luz, etc.
- Se o veículo for conduzido em uma área onde a iluminação mude subitamente, como nas entradas e saídas de túneis, etc.
- As luzes dos faróis de veículos no fluxo de trânsito contrário, o sol, etc., entram na câmera.
- Se o veículo for conduzido em um active.
- Se o veículo for conduzido em uma estrada na qual há inclinações para a esquerda ou para a direita ou em uma estrada sinuosa.

- Se o veículo for conduzido em vias acidentadas ou não pavimentadas.
- Se as linhas de trânsito forem estreitas ou largas.
- Se o veículo estiver extremamente inclinado devido ao peso da carga ou por possuir pressão inadequada nos pneus.
- A distância até o veículo à frente é extremamente curta.
- Se o veículo se mover para cima ou para baixo demais devido às condições da estrada durante a condução (estradas ruins ou estradas remendadas).
- Ao dirigir em túneis, com os faróis apagados à noite ou com o farol fraco devido à presença de sujeira na lente ou ao desalinhamento.
- Se o veículo estiver preso devido à intensidade dos ventos.
- Se o veículo acabou de mudar de faixas ou passou por uma interseção.
- Se forem utilizados pneus com estruturas, fabricantes, marcas ou padrões de banda de rodagem diferentes.
- Se correntes para pneus, etc. estiverem instaladas.

Funções incluídas no sistema de LDA

■ Função de alerta de desvio de faixa

Quando o sistema detectar que o veículo pode sair de sua faixa ou de seu trajeto*, uma advertência é exibida no computador de bordo colorido, além disso, um aviso sonoro é disparado ou o volante de direção vibra para alertar o motorista.

Quando o aviso sonoro disparar ou o volante de direção vibrar, verifique a área ao redor do seu veículo e opere o volante de direção cuidadosamente para mover o veículo de volta para o centro da faixa.

Veículo com BSM: Quando o sistema determinar que o veículo pode sair da faixa e calcular a possibilidade de colisão com um veículo realizando uma ultrapassagem na faixa adjacente como alta, o alerta de desvio de faixa funcionará mesmo se os sinalizadores de direção estiverem funcionando.

* Limite entre o asfalto e a lateral da estrada, por exemplo, grama, terra ou guia das calçadas

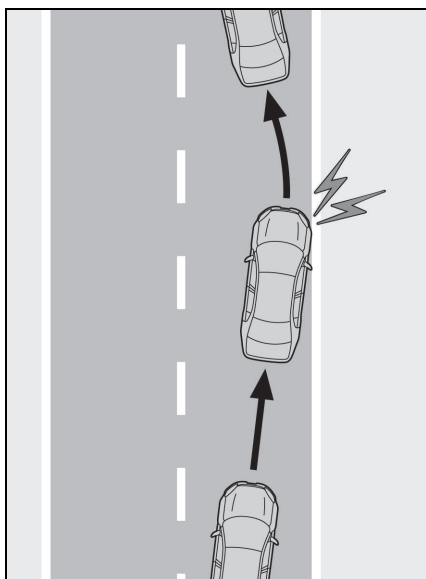

■ Função de assistência de direção

Quando o sistema determinar que o veículo pode sair de sua faixa ou de seu trajeto*, o sistema fornecerá assistência, conforme necessário, ao operar ligeiramente o volante de direção por um curto período de tempo para manter o veículo na faixa.

Se o sistema detectar que o volante de direção não foi operado por uma certa quantidade de tempo ou se o volante de direção não for segurado com firmeza, um alerta será exibido no computador de bordo colorido e a função será temporariamente cancelada.

Veículo com BSM: Quando o sistema determinar que o veículo pode sair da faixa e calcular a possibilidade de colisão com um veículo realizando uma ultrapassagem na faixa adjacente como alta, a assistência de direção funcionará mesmo se os sinalizadores de direção estiverem funcionando.

* Limite entre o asfalto e a lateral da estrada, por exemplo, grama, terra ou guia das calçadas

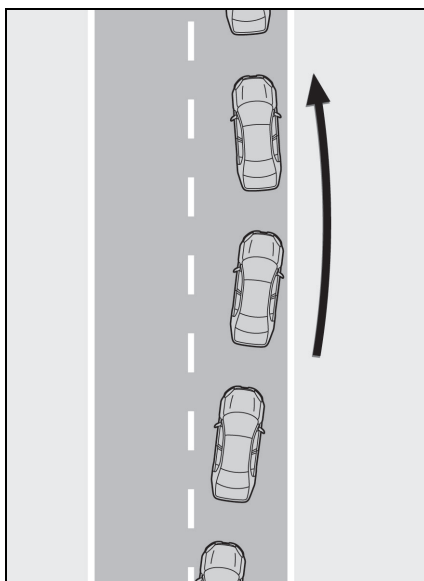

■ Função de advertência de oscilação do veículo

Quando o veículo estiver oscilando dentro de uma faixa, o alarme será disparado e uma mensagem será exibida no computador de bordo colorido para alertar o motorista.

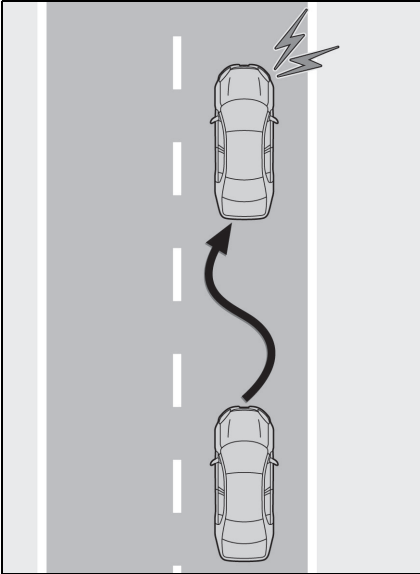

Ligar o sistema LDA

Pressione o interruptor do LDA para ligar o sistema.

O indicador do LDA acende e uma mensagem é exibida no computador de bordo colorido.

Pressione o interruptor do LDA novamente para desligar o sistema.

Quando o Alerta de Desvio de Faixa (LDA) é ligado ou desligado, a operação do Alerta de Desvio de Faixa com controle do volante de direção (LDA) continua da mesma forma na próxima vez em que for dada a partida no sistema híbrido.

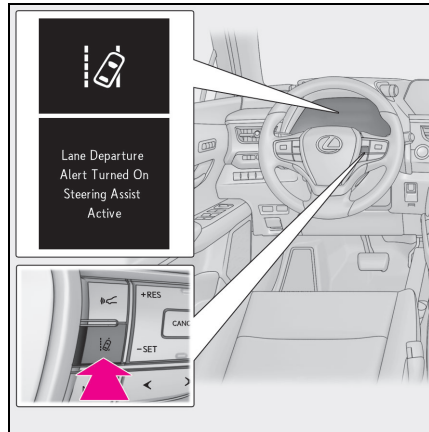

Indicações no computador de bordo colorido

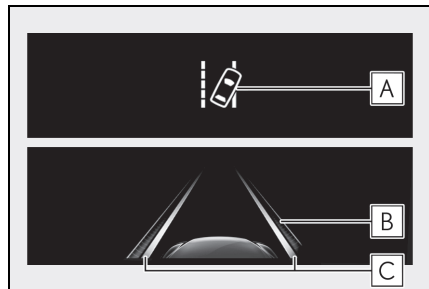

A Indicador LDA

As condições de iluminação do indicador informam ao motorista sobre as condições de funcionamento do sistema.

Iluminação branca:

O sistema de LDA está funcionando.

Iluminação verde:

O assistente do volante de direção da função de assistência do controle de direção está funcionando.

Piscando em laranja:

A função de alerta de desvio da faixa está funcionando.

B Tela de operação do assistente de controle do volante de direção

Exibido quando a tela do computador de bordo colorido é comutada para tela de informação do sistema de suporte à condução.

Indica que a assistência ao volante de direção da função de assistência à direção está operando.

C Tela de função de alerta de desvio de faixa

Exibido quando a tela do computador de bordo colorido é comutada para tela de informação do sistema de suporte à condução.

- ▶ A parte interna das linhas exibidas é branca



Indica que o sistema está reconhecendo as linhas brancas (amarelas) ou um trajeto*. Quando o veículo sai de sua faixa, a linha branca exibida no lado para o qual o veículo está indo começa a piscar em laranja.

- ▶ A parte interna das linhas mostradas é preta



Indica que o sistema não é capaz de reconhecer as linhas brancas (amarelas) ou um trajeto* ou seu funcionamento foi interrompido temporariamente.

*: Limite entre o asfalto e a lateral da estrada, por exemplo, grama, terra ou guia das calçadas

■ **Condições de funcionamento de cada função**

● **Função de alerta de desvio de faixa**

Esta função é ativada assim que as seguintes condições forem atendidas.

- O sistema de LDA estiver ligado.
- se a velocidade do veículo for de, aproximadamente, 50 km/h ou mais;
- O sistema reconhece as linhas brancas (amarelas) da faixa ou um trajeto*.
(Quando uma linha branca [amarela] ou um trajeto* for reconhecido em apenas um dos lados, o sistema só funcionará para o lado reconhecido.)
- A largura da faixa de trânsito é de, aproximadamente, 3 m ou mais.
- A alavanca dos indicadores de direção não for acionada. (Veículos com BSM: (Exceto quando outro veículo estiver na faixa do lado em que o sinalizador de direção foi acionado)
- O veículo não está sendo conduzido em uma curva acentuada.
- Não forem detectadas falhas no sistema. (→P.206)

*: Limite entre o asfalto e a lateral da estrada, por exemplo, grama, terra ou guia das calçadas

● **Função de assistência de direção**

Esta função é ativada quando todas as condições a seguir forem atendidas, além da condição de operação da função de alerta de desvio de faixa.

- A configuração do "Steering Assist" (Assistente de direção) no  do computador de bordo colorido está definida como "ON" (Ligado). (→P.85)

- se o veículo não for acelerado ou desacelerado por um período definido ou mais tempo;
- O volante de direção não for operado com nível de força adequado para a mudança de faixas.
- Os sistemas ABS, VSC, TRC e PCS não estiverem funcionando.
- Os sistemas TRC ou VSC não forem desligados.
- Se o alerta de mãos fora do volante de direção não for exibido.(→P.205)
- Função de advertência de oscilação do veículo

Esta função é ativada assim que as seguintes condições forem atendidas.

- A configuração do “Warning” (Advertência) no  do computador de bordo colorido está definida como “ON” (Ligado). (→P.85)
- Se a velocidade do veículo for de, aproximadamente, 50 km/h ou mais.
- A largura da faixa de trânsito é de, aproximadamente, 3 m ou mais.
- Não forem detectadas falhas no sistema.(→P.206)

■ Cancelamento temporário das funções

Quando as condições de operação não forem mais atendidas, a função poderá ser desativada temporariamente. Contudo, quando as condições de operação forem atendidas, o funcionamento do sistema será restaurado automaticamente. (→P.204)

■ Função de assistência de direção

- Dependendo da velocidade do veículo, situação de saída da faixa, condições da estrada, etc., é possível que o motorista não identifique a operação das funções, ou que as funções realmente possam não operar.
- O controle de direção da função é sobreposto pela operação do volante de direção por parte do motorista.
- Não tente testar sozinho o funcionamento da assistência de direção.

■ Função de alerta de desvio de faixa

- O alarme de advertência pode ser difícil de ser ouvido devido a ruídos externos, reprodução de áudio etc. Além disso, pode ser difícil sentir as vibrações do volante de direção devido às condições da estrada etc.
 - Se as bordas do trajeto* não estiverem claras ou retas, o alerta de desvio de faixa pode não funcionar.
 - Veículos com BSM: O sistema pode não ser capaz de determinar se existe risco de colisão com veículos em uma faixa adjacente.
 - Não tente testar sozinho o funcionamento do alerta de desvio de faixa.
- * : Limite entre o asfalto e a lateral da estrada, por exemplo, grama, terra ou guia das calçadas

■ Advertência de mãos fora do volante de direção

Nas situações descritas a seguir, uma mensagem de advertência demandando que o motorista segure o volante de direção e o símbolo são apresentados no computador de bordo colorido para alertar o motorista. A advertência para quando o sistema determinar que o motorista está segurando o volante. Sempre mantenha suas mãos no volante de direção ao utilizar este sistema, independente das advertências.

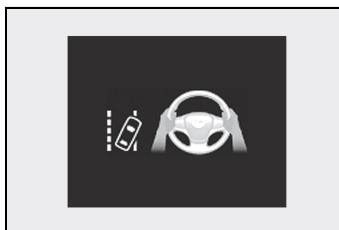

- Quando o sistema detectar que o motorista está dirigindo sem segurar o volante de direção durante o funcionamento do sistema

Se o motorista continuar com as mãos fora do volante de direção, o alarme será disparado, o motorista será alertado e a função ficará interrompida temporariamente. Este alerta também funcionará da mesma forma se o motorista operar o volante de direção continuamente apenas em pequenas quantidades.

O alarme também é disparado mesmo se o tipo de alerta estiver ajustado em "Steering wheel vibration" (Vibração do volante de direção).

- Quando o sistema detectar que o veículo não pode virar e sair de sua faixa ao dirigir em uma curva

Dependendo das condições do veículo e da estrada, o alerta pode não funcionar.

Além disso, se o sistema detectar que o veículo está passando por uma curva, os alertas serão emitidos antes do que seriam emitidos ao dirigir em linha reta.

- Quando o sistema detectar que o motorista está dirigindo sem segurar o volante de direção durante o funcionamento do assistente do volante de direção da função de assistência de direção.

Se o motorista continuar dirigindo com as mãos fora do volante de direção e o assistente do volante de direção estiver funcionando, o alarme será disparado e o motorista será alertado. Cada vez que o alarme dispara, o tempo contínuo do alarme aumenta.

O alarme também é disparado mesmo se o tipo de alerta estiver ajustado em "Steering wheel vibration" (Vibração do volante de direção).

■ Função de advertência de oscilação do veículo

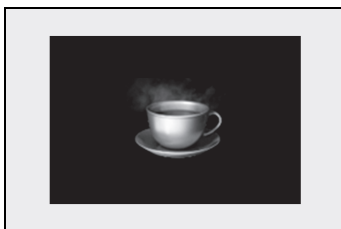

Quando o sistema detectar que o veículo está oscilando enquanto a função de advertência de oscilação do veículo está funcionando, é disparado um alarme e são exibidos no computador de bordo colorido, simultaneamente, uma mensagem de advertência alertando o motorista para descansar e o símbolo mostrado na figura.

Dependendo das condições do veículo e da estrada, o alerta pode não funcionar.

■ Mensagem de advertência

Se a mensagem de advertência a seguir for exibida no computador de bordo colorido e o indicador de LDA acender na cor laranja, o procedimento de diagnóstico de falhas apropriado é o seguinte. Além disso, se for exibida uma mensagem de advertência diferente, siga as instruções exibidas na tela.

- "Lane Departure Alert Unavailable" (Função de alerta de desvio de faixa indisponível)

O sistema é interrompido temporariamente devido a uma falha em um sensor diferente do sensor da câmera dianteira. Desligue o sistema LDA, aguarde um instante e, em seguida, ligue o sistema LDA novamente.

- "Lane Departure Alert Unavailable at Current Speed" (Função de alerta de desvio de faixa indisponível na velocidade atual)

A função não pode ser usada quando a velocidade do veículo excede a faixa operacional do LDA. Dirija mais devagar.

- "Lane Departure Alert Unavailable Below Approx. 50km/h" (Função de alerta de desvio de faixa indisponível abaixo aprox. 50 km/h)

O sistema de LDA não pode ser utilizado quando a velocidade do veículo estiver abaixo de 50 km/h aproximadamente. Dirija o veículo a, aproximadamente, 50 km/h ou mais.

■ Personalização

As configurações da função podem ser alteradas.

Dispositivos que podem ser personalizados:
→P.438

Controle de Velocidade Adaptativo (ACC)

No modo de controle de distância de veículo a veículo, o veículo acelera e desacelera automaticamente para equiparar com a velocidade do veículo à frente, mesmo quando o pedal do acelerador não é pressionado. No modo de controle de velocidade constante, o veículo se desloca a uma velocidade fixa.

Use o controle de velocidade adaptativo 2 em vias expressas e rodovias de trânsito livre.

- Modo de controle de distância de veículo a veículo (→P.209)
- Modo de controle de velocidade constante (→P.213)

Componentes do sistema

■ Tela dos medidores

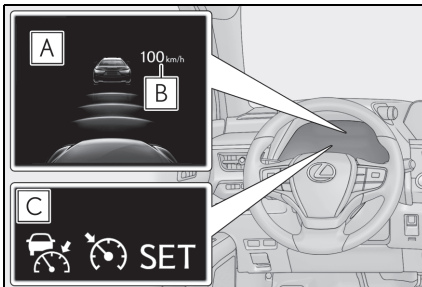

- A** Computador de bordo colorido
- B** Definir velocidade
- C** Indicadores

■ Interruptores de operação

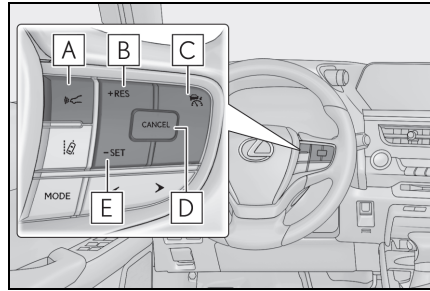

- A** Interruptor de distância de veículo a veículo
- B** Interruptor "+RES"
- C** Interruptor principal do controle de velocidade adaptativo
- D** Interruptor de cancelamento
- E** Interruptor "-SET"

⚠ ATENÇÃO

■ Antes de usar o Controle de Velocidade Adaptativo (ACC)

- Dirigir com segurança é a única responsabilidade do motorista. Não confie unicamente no sistema, dirija com segurança, prestando sempre muita atenção às áreas próximas.
- O controle de velocidade adaptativo 2 fornece suporte à condução para reduzir o esforço exercido pelo motorista. Contudo, há limitações na assistência fornecida.

Leia cuidadosamente as condições a seguir. O motorista é sempre o único responsável pela direção do veículo e sempre dirija com cuidado.

- Quando o sensor não puder detectar corretamente o veículo à frente: →P.215
- Condições em que o modo de controle de distância entre veículos pode não funcionar corretamente: →P.215

ATENÇÃO

- Ajuste a velocidade apropriadamente de acordo com o limite de velocidade, fluxo de tráfego, condições da estrada, condições climáticas, etc. O motorista é responsável por verificar a velocidade ajustada.
- Mesmo quando o sistema estiver funcionando normalmente, as condições do veículo à frente identificadas pelo sistema podem ser diferentes das condições observadas pelo motorista. Por isso, o motorista deve sempre manter-se alerta, avaliar o perigo de cada situação e dirigir com segurança. Confiar apenas nesse sistema ou presumir que o sistema garante a segurança durante a condução pode levar a um acidente, resultando em ferimentos graves ou fatais.
- Desligue o controle de velocidade adaptativo com o interruptor principal do controle de velocidade quando não estiver em uso.

■ Cuidados sobre os sistemas de suporte à condução

Observe as precauções a seguir, pois há limitações na assistência oferecida pelo sistema.

A negligência poderá causar acidentes, resultando em ferimentos graves ou fatais.

- Auxílio ao motorista para medir a distância do veículo à frente

O controle de velocidade adaptativo serve apenas para ajudar o motorista a determinar a distância entre o veículo e de um determinado veículo que esteja à sua frente. Não é um mecanismo que permite uma direção descuidada ou desatenta, nem é um sistema que pode ajudar o motorista em condições de baixa visibilidade. É necessário ainda que o motorista preste muita atenção nas áreas ao redor do veículo.

- Auxílio ao motorista para avaliar a distância correta do veículo à frente

O controle de velocidade adaptativo determina se a distância entre o seu veículo e outro que esteja à frente está dentro da faixa ajustada. O sistema não é capaz de fazer qualquer outro tipo de avaliação. Portanto, é absolutamente necessário que o motorista permaneça atento para determinar se há ou não a possibilidade de perigo em uma determinada situação.

- Auxílio ao motorista para acionar o veículo

O controle de velocidade adaptativo não contém funções para prevenir ou evitar colisões com os veículos que estiverem à frente. Portanto, se houver algum perigo, o motorista deverá assumir o controle imediato e direto do veículo e agir apropriadamente para assegurar a segurança de todos os envolvidos.

■ Situações inadequadas para o controle de velocidade adaptativo 2

Não use o controle de velocidade adaptativo 2 em nenhuma das situações.

Caso contrário, a consequência pode ser um controle inadequado da velocidade, podendo ocasionar acidentes graves ou fatais.

- Estradas onde há pedestres, ciclistas etc.
- Em trânsito intenso
- Em estradas com curvas fechadas
- Em estradas muito sinuosas
- Em estradas escorregadias, como quando molhadas pela chuva

⚠ ATENÇÃO

- Em declives acentuados, ou onde haja mudanças de altura, para cima ou para baixo, acentuadas
A velocidade do veículo pode exceder a velocidade ajustada ao conduzir em declives íngremes.
- Nas entradas para vias expressas ou autoestradas de trânsito livre
- Quando as condições atmosféricas estiverem ruins a ponto de impedir o funcionamento correto dos sensores (neblina, chuva forte etc.)

- Quando houver gotas de chuva etc. na superfície dianteira do radar ou da câmara dianteira
- Em condições de trânsito que exijam aceleração e desaceleração frequentemente
- Durante o rebocamento de emergência
- Quando o alarme de advertência de aproximação for ouvido frequentemente

Dirigindo no modo de controle de distância de veículo a veículo

Esse modo utiliza um sensor de radar para detectar a presença de veículos a até, aproximadamente, 100 m à frente, determina a distância atual entre veículos e mantém uma distância adequada do veículo à sua frente. A distância de veículo a veículo desejada também pode ser ajustada acionando-se o interruptor de distância de veículo a veículo.

Ao dirigir em declives, a distância de veículo-a-veículo pode ficar menor.

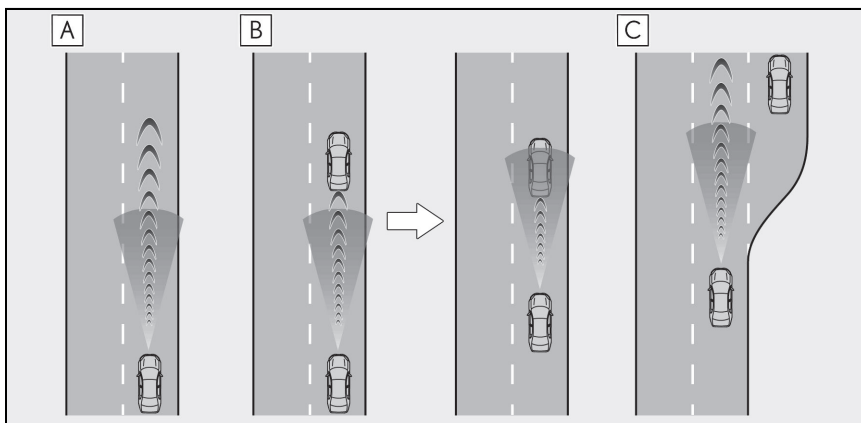

A Exemplo de velocidade constante ajustada
Quando não houver veículos à frente
O veículo move à velocidade ajustada pelo motorista.

B Exemplo de desaceleração em velocidade ajustada e velocidade de acompanhamento
Quando surgir um veículo trafegando adiante que está sendo conduzido em menor velocidade que a velocidade ajustada

Quando um veículo for detectado à sua frente, o sistema irá automaticamente desacelerar o seu veículo. Quando uma grande redução na velocidade do veículo for necessária, o sistema aplicará os freios (as luzes de freio acenderão neste momento).

O sistema responderá às mudanças na velocidade do veículo à frente para manter a distância de veículo a veículo definida pelo motorista. A advertência de distância irá soar se o sistema não puder desacelerar suficientemente para evitar que o seu veículo fique muito próximo do veículo à frente.

Quando o veículo à sua frente parar, seu veículo também vai parar (o sistema de controle para o veículo). Depois que o veículo à sua frente começa a se movimentar, pressione o interruptor +RES ou solte o pedal do acelerador (operação de movimentar novamente) para reiniciar o controle de velocidade. Se a operação de começar a movimentar não for realizada, o controle do sistema continua a manter seu veículo parado.

Quando a alavanca do sinalizador de direção for operada e seu veículo se mover para uma faixa à esquerda, a uma velocidade de 80 km/h ou mais, o veículo acelerará rapidamente para ajudar a ultrapassar outro veículo em movimento, verifique os limites de velocidade da via, o motorista é sempre o único responsável pela direção do veículo.

C Exemplo de aceleração

Quando não houver veículos trafegando adiante em velocidade mais baixa do que a velocidade ajustada

O sistema irá acelerar o veículo até que a velocidade ajustada seja atingida. A seguir, o sistema irá retornar à velocidade constante ajustada.

Ajuste da velocidade do veículo (modo de controle de distância entre veículos)

- 1 Aperte o interruptor principal de controle de velocidade adaptativo para ativar o controle de velocidade adaptativo.

O indicador do controle de velocidade adaptativo acenderá e uma mensagem será exibida no computador de bordo colorido.

Pressione o interruptor novamente para desativar o controle de velocidade.

Se o interruptor principal de controle de velocidade for pressionado e segurado por 1,5 segundo ou mais, o sistema ligará no modo de controle de velocidade constante. (→P.213)

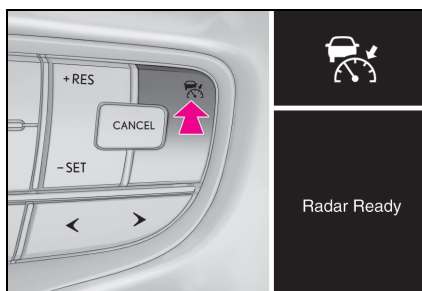

- 2 Acelere ou desacelere, com a operação do pedal do acelerador, até a velocidade desejada do veículo (igual ou superior a aproximadamente 30 km/h e aperte o interruptor "-SET" para definir a velocidade.

O indicador "SET" do controle de velocidade acenderá.

A velocidade do veículo no momento em que o interruptor for liberado será a velocidade definida.

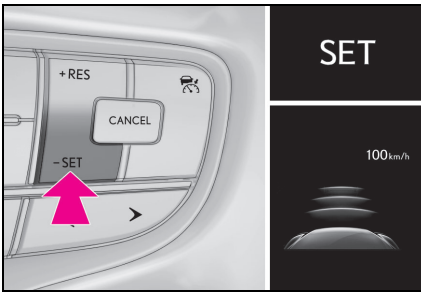

Ajuste da velocidade definida

Para alterar a velocidade definida, pressione o interruptor “+RES” ou “-SET” até a velocidade definida desejada ser alcançada.

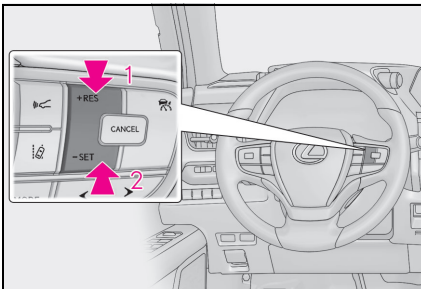

- 1 Aumenta a velocidade
- 2 Reduz a velocidade

Ajuste fino: Pressione o interruptor.

Ajuste amplo: Pressione e segure o interruptor para mudar a velocidade, e solte quando a velocidade desejada for atingida.

No modo de controle de distância de veículo a veículo, a velocidade ajustada será aumentada ou reduzida conforme segue:

Ajuste fino: Cada acionamento do interruptor altera a velocidade em 1 km/h.

Ajuste amplo: Aumenta ou diminui a velocidade em incrementos de 5 km/h enquanto o interruptor estiver acionado. No modo de controle de velocidade constante (→P.213), a velocidade ajustada será aumentada ou reduzida conforme descrito abaixo:

Ajuste fino: Cada acionamento do interruptor altera a velocidade em 1 km/h.

Ajuste amplo: A velocidade continuará a mudar enquanto o interruptor for segurado.

Mudar a distância de veículo-a-veículo (modo de controle de distância de veículo a veículo)

Pressionar o botão muda a distância de veículo a veículo da seguinte maneira:

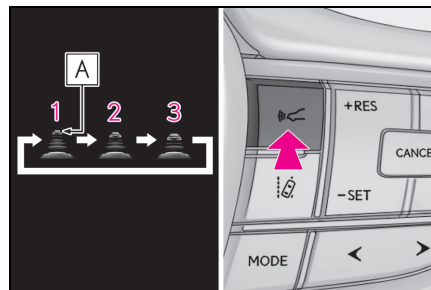

- 1 Longa
- 2 Média
- 3 Curta

A distância de veículo-a-veículo é ajustada automaticamente para o modo longo quando o botão de partida for ligado.

Se houver um veículo na sua frente, a marca **A** de veículo à frente também será exibida.

Configurações de distância entre veículos (modo de controle de distância entre veículos)

Selecione uma distância a partir da tabela abaixo. Observe que as distâncias apresentadas correspondem à velocidade do veículo de 80 km/h. Distância entre veículos aumenta ou diminui de acordo com a velocidade do veículo.

Opções de distância	Distância entre veículos
Longa	Aproximadamente 50 m
Média	Aproximadamente 40 m
Curta	Aproximadamente 30 m

Cancelamento e retomada do controle de velocidade adaptativo

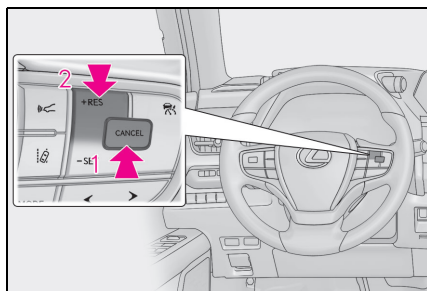

- 1 Pressionar o interruptor de cancelamento anula o controle de velocidade.

O controle de velocidade também é cancelado ao pressionar o pedal de freio.

- 2 Pressionar o interruptor "+RES" retoma o controle de velocidade adaptativo e retorna a velocidade do veículo para a velocidade definida.

Contudo, o controle de velocidade adaptativo não volta a funcionar enquanto a velocidade do veículo estiver a aproximadamente 25 km/h ou menos.

Advertência de aproximação (modo de controle de distância de veículo a veículo)

Quando o seu veículo estiver muito próximo de um veículo à frente, e não for possível uma desaceleração automática suficiente através do controle de velocidade adaptativo, o mostrador irá piscar e o alarme irá soar para alertar o motorista. Um exemplo desta situação seria outro motorista cortar a sua frente enquanto você estiver seguindo um veículo.

Pressione o pedal de freio para garantir uma distância de veículo a veículo adequada.

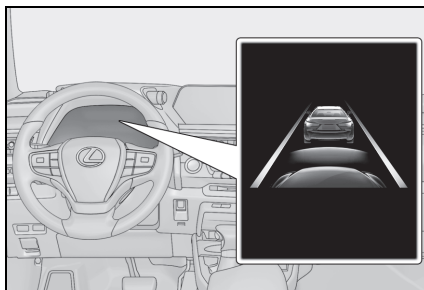

■ Advertências poderão não ocorrer quando

Nas situações descritas a seguir, as advertências podem não ser apresentadas, mesmo quando a distância de veículo a veículo for pequena.

- Quando a velocidade do veículo à frente coincidir ou exceder a velocidade do seu veículo
- Quando o veículo à frente estiver se deslocando a uma velocidade extremamente lenta
- Imediatamente após o ajuste da velocidade do sistema
- Quando pressionar o pedal do acelerador

Selecionar o modo de controle de velocidade constante

Quando o modo de controle de velocidade constante for selecionado, o veículo manterá uma velocidade ajustada sem controlar a distância de veículo a veículo. Selecione este modo somente quando o modo de controle de distância entre veículos não funcionar corretamente devido à sujeira no radar etc.

- 1 Com o controle de velocidade desligado, pressione e segure o interruptor principal do controle de velocidade por 1,5 segundo ou mais.

Imediatamente após o interruptor ser pressionado, o indicador de controle de velocidade adaptativo acenderá. Depois disso, ele muda para o indicador de controle de velocidade.

Mudar para o modo de controle de velocidade constante só é possível ao operar o interruptor com o controle de velocidade desligado.

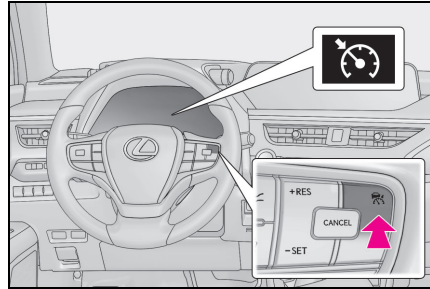

- 2 Acelere ou desacelere, com a operação do pedal do acelerador, até a velocidade desejada do veículo (igual ou superior a aproximadamente 30 km/h e aperte o interruptor "-SET" para definir a velocidade.

O indicador "SET" do controle de velocidade acenderá.

A velocidade do veículo no momento em que o interruptor for liberado será a velocidade definida.

Configuração do ajuste de velocidade: →P.211

Cancelamento e retomada do ajuste de velocidade: →P.217

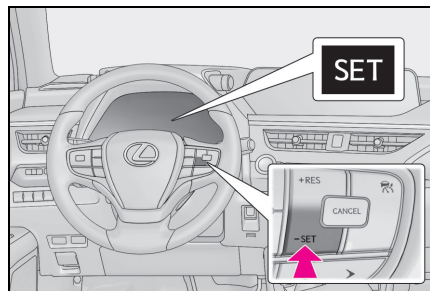

■ O controle de velocidade adaptativo poderá ser ajustado quando

- A alavanca de mudança de marchas estiver na posição D.
- Dependendo do modo de controle, este item pode ser ajustado nas seguintes velocidades.
- Modo de controle de distância entre veículos: Aprox. 30 km/h ou mais
- Modo de controle de velocidade constante: Aprox. 30 km/h ou mais

■ Aceleração após o ajuste da velocidade do veículo

O veículo pode acelerar através da operação do pedal do acelerador. Após a aceleração, a velocidade ajustada será retomada. No entanto, durante o modo de controle de distância de veículo a veículo, a velocidade do veículo poderá ficar abaixo da velocidade ajustada para manter a distância do veículo que trafega à frente.

■ Cancelamento automático do modo de controle de distância de veículo a veículo

O modo de controle de distância de veículo para veículo é cancelado automaticamente nas seguintes situações:

- A velocidade real do veículo é reduzida para menos de 25 km/h aproximadamente.
- VSC é ativado.
- Se o Controle de Tração (TRC) estiver ativado por um período de tempo.
- Quando o Controle de Estabilidade do Veículo (VSC) ou o Controle de Tração (TRC) for desligado.
- O sensor não poderá detectar corretamente, pois está coberto de alguma forma.
- Se a frenagem de pré-colisão estiver ativada.

Se o modo de controle de distância entre veículos for cancelado automaticamente por qualquer motivo diferente dos citados acima, poderá ocorrer falha no sistema. Entre em contato com uma Concessionária Autorizada Lexus.

■ Cancelamento automático do modo de controle de velocidade constante

O modo de controle de velocidade constante é cancelado automaticamente nas seguintes situações:

- Se a velocidade real do veículo ficar mais de 16 km/h aproximadamente abaixo da velocidade ajustada do veículo.
- A velocidade real do veículo é reduzida para menos de 30 km/h aproximadamente.
- VSC é ativado.
- Se o Controle de Tração (TRC) estiver ativado por um período de tempo.
- Quando o Controle de Estabilidade do Veículo (VSC) ou o Controle de Tração (TRC) for desligado.
- Se a frenagem de pré-colisão estiver ativada.

Se o modo de controle de velocidade constante for cancelado automaticamente por qualquer motivo diferente dos citados acima, poderá ocorrer falha no sistema. Entre em contato com uma Concessionária Autorizada Lexus.

■ Funcionamento dos freios

É possível ouvir um ruído de funcionamento dos freios e a resposta do pedal do freio pode mudar, mas essas não são consideradas falhas.

■ Mensagens e alarmes de advertência do controle de velocidade adaptativo

Os indicadores de advertência, mensagens e alarmes são usados para indicar um defeito do sistema ou para informar o motorista da necessidade de cautela durante a condução. Se uma mensagem de advertência for exibida no computador de bordo colorido, leia a mensagem e siga as instruções. (→P.191, 394)

■ Quando o sensor não puder detectar corretamente o veículo à frente

No caso a seguir e dependendo das condições, acione o pedal de freio quando a desaceleração do sistema for insuficiente, ou acione o pedal do acelerador quando a aceleração for necessária. Como o sensor pode não ser capaz de detectar esses tipos de veículos, a advertência de distância (→P.212) pode não ser ativada.

- Veículos que cortam a sua frente repentinamente
- Veículos trafegando em velocidades baixas
- Veículos que não estão se deslocando na mesma faixa
- Veículos com extremidades traseiras pequenas (carretas sem carga, etc.)

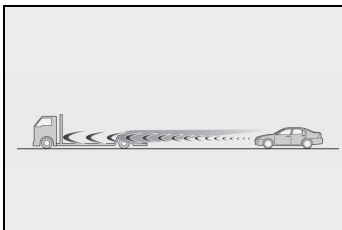

- Motos trafegando na mesma faixa
- Quando a água arremessada pelos veículos próximos prejudicar o funcionamento do sensor
- Quando o seu veículo estiver inclinado para cima (devido a carga pesada no compartimento de bagagem etc.)

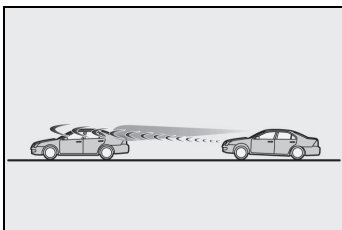

- Se o veículo à frente ficar com seu centro a uma grande distância do solo.

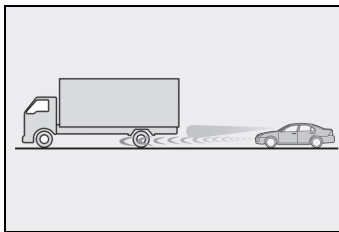

■ Condições em que o modo de controle de distância de veículo-a-veículo pode não funcionar corretamente

No caso das condições descritas a seguir, opere o pedal de freio (ou o pedal do acelerador, dependendo da situação) conforme necessário.

O sistema poderá não funcionar corretamente, pois o sensor poderá ser incapaz de detectar os veículos à frente.

- Quando as curvas da estrada ou as faixas forem estreitas

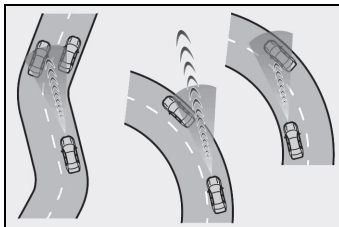

- Quando a operação do volante de direção ou a posição do seu veículo na faixa for instável

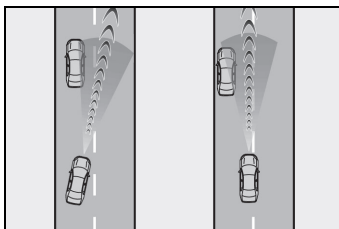

- Quando o veículo a sua frente desacelerar repentinamente
- Ao dirigir em estradas cercadas por estruturas, por exemplo, em túneis ou pontes
- Enquanto a velocidade do veículo estiver abaixando para a velocidade ajustada após o veículo acelerar ao pressionar o pedal do acelerador.

Controle de Velocidade (CC)

Use o controle de velocidade adaptativo para manter uma velocidade definida sem pressionar o pedal do acelerador.

Use o controle de velocidade constante em vias expressão e autoestradas de tráfego livre.

Componentes do sistema

■ Mostrador dos medidores

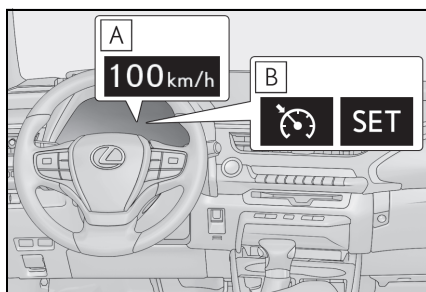

A Definir velocidade

B Indicadores

■ Interruptores de operação

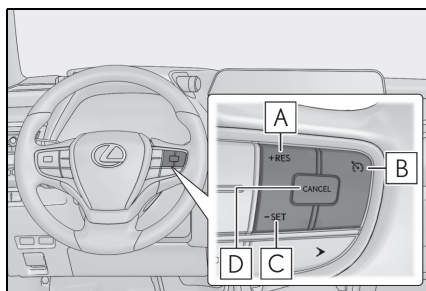

A Interruptor "+RES"

B Interruptor principal do controle de velocidade adaptativo

C Interruptor "-SET"

D Interruptor de cancelamento

Configuração da velocidade do veículo

- 1 Aperte o interruptor principal de controle de velocidade adaptativo para ativar o controle de velocidade adaptativo.

O indicador de controle de velocidade adaptativo acenderá.

Pressione o interruptor novamente para desativar o controle de velocidade adaptativo.

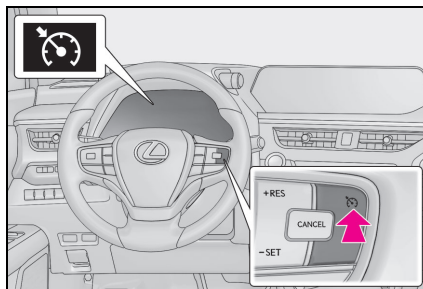

- 2 Acelere ou desacelere o veículo para a velocidade desejada, e pressione o interruptor "-SET" para a velocidade definida.

O indicador "SET" de controle de velocidade adaptativo acenderá.

A velocidade do veículo no momento em que o interruptor é liberado torna-se a velocidade definida.

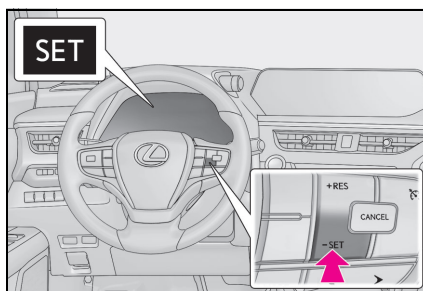

Ajuste da velocidade definida

Para alterar a velocidade definida, pressione o interruptor “+RES” ou “-SET” até a velocidade definida desejada ser alcançada.

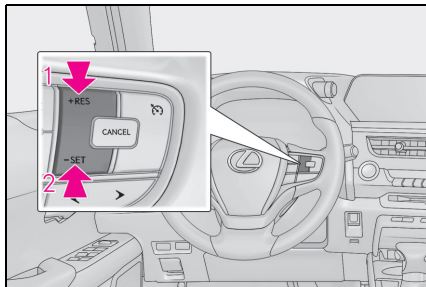

- 1 Aumenta a velocidade
- 2 Reduz a velocidade

Ajuste fino: Pressione o interruptor.

Ajuste amplo: Pressione e segure o interruptor.

A velocidade ajustada será aumentada ou reduzida conforme segue:

Ajuste fino: Cada acionamento do interruptor altera a velocidade em 1 km/h.

Ajuste amplo: A velocidade ajustada pode ser aumentada ou reduzida continuamente até que o interruptor seja liberado.

Cancelamento e retomada do controle de velocidade adaptativo

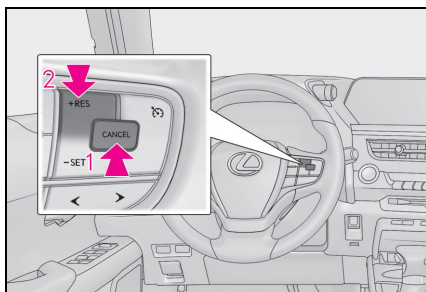

- 1 Pressionar o interruptor de cancelamento anula o controle de velocidade constante.

A velocidade ajustada também será cancelada quando os freios forem aplicados.

- 2 Pressionar o interruptor “+RES” retomará o controle de velocidade constante.

A retomada estará disponível quando a velocidade do veículo estiver acima de 30 km/h aproximadamente.

■ O controle de velocidade poderá ser ajustado quando

- A alavanca de mudança de marchas estiver na posição D.
- A velocidade do veículo é superior a aproximadamente 30 km/h.

■ Aceleração após o ajuste da velocidade do veículo

- O veículo pode ser acelerado normalmente. Após a aceleração, a velocidade ajustada será retomada.
- Mesmo sem cancelar o controle de velocidade adaptativo, a velocidade definida pode ser aumentada primeiro acelerando o veículo para a velocidade desejada e em seguida pressionando o interruptor “-SET” para definir a nova velocidade.

■ Cancelamento automático do controle de velocidade adaptativo

O controle de velocidade adaptativo irá parar de manter a velocidade do veículo em qualquer uma das seguintes situações.

- Se a velocidade real do veículo cair mais de 16 km/h aproximadamente abaixo da velocidade pré-definida do veículo.
- A velocidade real do veículo estiver abaixo de 30 km/h aproximadamente.
- VSC é ativado.
- Se o Controle de Tração (TRC) estiver ativado por um período de tempo.
- Quando o Controle de Estabilidade do Veículo (VSC) ou o Controle de Tração (TRC) for desligado.

- Se uma mensagem de advertência para o controle de velocidade for mostrada no computador de bordo colorido

Pressione o interruptor principal de controle de velocidade adaptativo uma vez para desativar o sistema, em seguida pressione o interruptor novamente para reativar o sistema.

Se a velocidade adaptativa não puder ser definida ou se o controle de velocidade adaptativo for cancelado imediatamente após ser desativado, pode haver uma falha no sistema de controle de velocidade adaptativo. Providencie a inspeção do veículo em uma Concessionária Autorizada Lexus.

ATENÇÃO

- Para evitar a ativação acidental do controle de velocidade adaptativo

Desligue o controle de velocidade adaptativo usando o interruptor principal do controle de velocidade adaptativo quando o sistema não estiver em uso.

- Situações inadequadas para o controle de velocidade

Não use o controle de velocidade adaptativo nas seguintes situações.

A negligência poderá resultar em perda do controle do veículo, podendo ocasionar acidentes graves ou fatais.

- Em trânsito intenso
- Em estradas com curvas fechadas
- Em estradas muito sinuosas
- Em estradas escorregadias, como quando molhadas pela chuva
- Em descidas íngremes
A velocidade do veículo pode exceder a velocidade definida em declives acentuados.
- Durante o rebocamento de emergência

Monitor de Ponto Cego (BSM)

O Monitor de Ponto Cego é um sistema que utiliza os sensores de radar laterais traseiros que estão instalados na parte interna do para-choque traseiro, nos lados esquerdo e direito, para auxiliar o motorista confirmar a segurança ao mudar de faixas.

ATENÇÃO

- Cuidados relacionados ao uso do sistema

O motorista é o único responsável por uma direção segura. Dirija sempre com segurança, tomando o cuidado de observar as proximidades.

O Monitor de Ponto Cego é uma função suplementar que alerta o motorista sobre o veículo estar em um ponto cego dos espelhos retrovisores externos ou se aproximando rapidamente por trás do ponto cego. Não confie totalmente no Monitor de Ponto Cego. A função não pode avaliar se é seguro mudar de faixas, portanto, a confiança exagerada no sistema pode causar um acidente, resultando em ferimentos graves ou fatais.

O sistema pode não funcionar corretamente em determinadas condições, por isso, o motorista deve confirmar visualmente se há segurança.

Componentes do sistema

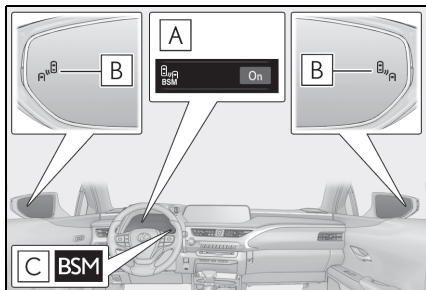

A Computador de bordo colorido

O Monitor de Ponto Cego pode ser ligado/desligado.

B Indicadores do espelho retrovisor externo

Quando um veículo é detectado em um ponto cego dos espelhos retrovisores externos ou está se aproximando rapidamente por trás do ponto cego, o indicador do espelho retrovisor externo em que o veículo foi detectado acenderá. Se a alavanca do sinalizador de direção for acionada na direção em que o veículo no ponto cego foi detectado, o indicador do espelho retrovisor externo piscará.

C Indicador BSM

Acende quando o Monitor de Ponto Cego for habilitado.

■ Visibilidade do indicador BSM no espelho retrovisor externo

Quando o veículo estiver sob luz solar intensa, o indicador do espelho retrovisor externo pode ficar difícil de se ver.

■ Quando a mensagem “Blind Spot Monitor Unavailable” (Monitor de Ponto Cego Indisponível) for exibida no computador de bordo colorido

Água, lama etc. podem se fixar ao para-choque traseiro em volta dos sensores. O sistema deve retornar à operação normal

após a remoção da lama etc. do para-choque traseiro. Além disso, os sensores podem não funcionar normalmente ao dirigir em ambientes extremamente quentes ou frios.

■ Personalização

Algumas funções podem ser personalizadas. (→P.438)

⚠ ATENÇÃO

■ Manuseio do sensor de radar lateral traseiro

Sensores do Monitor do Ponto Cego estão instalados nas laterais esquerda e direita do para-choque traseiro, respectivamente. Observe as precauções abaixo para garantir o funcionamento correto do Monitor de Ponto Cego.

- Mantenha os sensores e suas adjacências no para-choque traseiro sempre limpos.

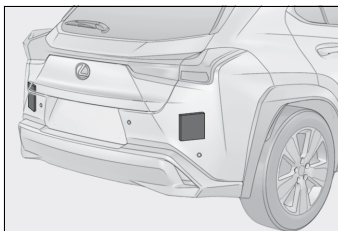

Se um sensor ou a área ao redor dele no para-choque traseiro estiver suja ou coberta com lama, o Monitor de Ponto Cego pode não funcionar e uma mensagem de advertência será exibida (→P.219). Nesta situação, limpe a sujeira e conduza o veículo com as condições de operação da função de BSM (→P.221) atendidas por aproximadamente 10 minutos. Se a mensagem de advertência não desaparecer, providencie a inspeção do veículo em uma Concessionária Autorizada Lexus.

- Não fixe adesivos no sensor ou em áreas adjacentes a ele no para-choque traseiro.

- Não submeta o sensor ou a área ao redor dele no para-choque traseiro a impactos fortes.



Se um sensor se deslocar ligeiramente para fora de sua posição, o sistema poderá falhar e os veículos podem não ser detectados corretamente.

Nas situações a seguir, providencie a inspeção do veículo em uma Concessionária Autorizada Lexus.

- Um sensor ou a área ao redor dele for submetida a impactos fortes.
- Se a área em torno de um sensor estiver arranhada ou amassada, ou parte deles tiver sido desconectada.
- Não desmonte o sensor.
- Não modifique o sensor ou a área adjacente no para-choque.
- Não pinte o para-choque traseiro de qualquer cor que não seja uma cor oficial Lexus.

Ligar/desligar o Monitor de Ponto Cego

Utilize os interruptores de controle do medidor para ligar/desligar a função. (→P.85)

- 1 Pressione **<** ou **>** para selecionar .
- 2 Pressione **▲** ou **▼** para selecionar  e pressione "OK".

A função Monitor de Ponto Cego

■ Veículos que podem ser detectados pelo Monitor de Ponto Cego

O Monitor de Ponto Cego usa os sensores de radar laterais traseiros para detectar os seguintes veículos que trafegam nas linhas adjacentes e avisam o motorista sobre a presença de outros veículos através dos indicadores nos espelhos retrovisores externos.

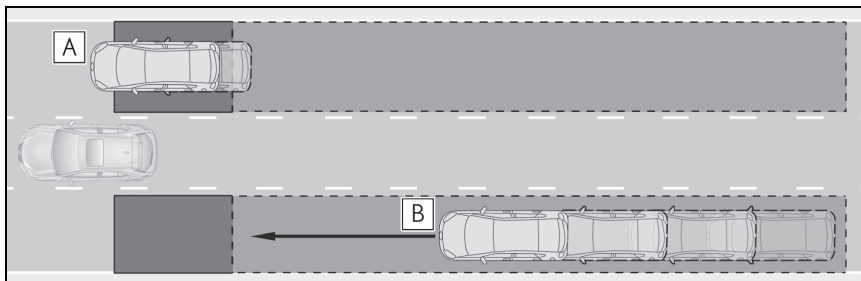

- A** Veículos que estão trafegando em áreas que não estão visíveis usando os espelhos retrovisores externos (os pontos cegos)
- B** Veículos que estão se aproximando rapidamente por trás em áreas que não estão visíveis através dos espelhos retrovisores externos (os pontos cegos)

■ Áreas de detecção do Monitor de Ponto Cego

As áreas nas quais os veículos podem ser detectados estão no esboço abaixo.

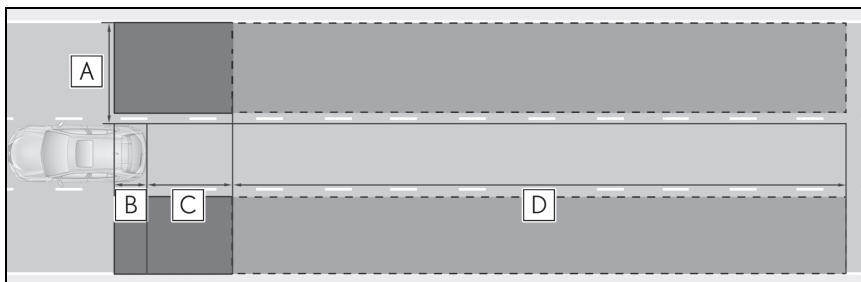

A faixa de detecção de cada área se estende por:

- A** Aproximadamente de 0,5 m a 3,5 m de cada lado do veículo ^{*1}
- B** Aproximadamente 1 m a frente do para-choque traseiro
- C** Aproximadamente 3 m do para-choque traseiro
- D** Aproximadamente de 3 m a 60 m do para-choque traseiro ^{*2}

^{*1}: A área entre a lateral do veículo e 0,5 m a partir da lateral do veículo não pode ser detectada.

^{*2}: Quanto maior a diferença na velocidade entre o seu veículo e o veículo detectado for, maior será a distância na qual o veículo será detectado, fazendo com que o indicador do espelho retrovisor interno acenda ou pisque.

■ O Monitor de Ponto Cego funciona quando

O Monitor de Ponto Cego será operacional quando todas as condições a seguir forem atendidas:

- Se o Monitor de Ponto Cego estiver ligado.
- A alavanca de mudança de marchas está em qualquer posição diferente de R.
- Se a velocidade do veículo for superior a aproximadamente 16 km/h.

■ O Monitor de Ponto Cego detecta um veículo quando

O Monitor de Ponto Cego detectará um veículo presente na área de detecção nas seguintes situações:

- Um veículo na faixa adjacente ultrapassa o seu veículo.
- Você ultrapassa um veículo na faixa adjacente vagarosamente.
- Se outro veículo entrar na área de detecção ao mudar de faixa.

■ Condições nas quais o Monitor de Ponto Cego não consegue detectar um veículo

O monitor de ponto cego não foi projetado para os seguintes tipos de veículos e/ou objetos:

- Motocicletas pequenas, bicicletas, pedestres etc.*
- Veículos trafegando na direção oposta
- Guardrails, paredes, placas, veículos estacionados e objetos estacionários semelhantes*
- Veículos atrás que estão na mesma faixa*
- Veículos conduzidos a duas faixas de distância do seu veículo*
- Veículos que estão sendo ultrapassados rapidamente pelo seu veículo*

*: Dependendo das condições, a detecção de um veículo e/ou objeto pode acontecer.

- **Condições em que o Monitoramento do Ponto Cego pode não funcionar corretamente**
- O Monitor de Ponto Cego pode não detectar veículos corretamente nas seguintes situações:
 - Quando o sensor estiver desalinhado devido a um forte impacto no sensor ou na área ao redor dele
 - Quando lama, um adesivo, etc., estiver cobrindo o sensor ou a área ao redor no para-choque traseiro
 - Ao dirigir em uma superfície de estrada que esteja úmida com água parada durante o mau tempo, como chuva forte ou neblina
 - Quando vários veículos estiverem se aproximando com apenas um pequeno espaço entre cada veículo
 - Quando a distância entre o veículo e o veículo à frente for extremamente curta
 - Quando existe uma diferença significativa entre a velocidade do veículo e a velocidade do veículo entrando na área de detecção
 - Quando a diferença entre a velocidade do seu veículo e outro veículo estiver mudando
 - Quando um veículo que entrar na área de detecção estiver trafegando quase na mesma velocidade que a do seu veículo
 - Quando outro veículo permanecer na área de detecção durante a partida do seu veículo
 - Quando um veículo desce e sobe aclives acentuados consecutivamente, como morros, depressões na estrada, etc.
 - Ao dirigir em pistas com curvas fechadas, curvas consecutivas ou superfícies irregulares
 - Quando as faixas na pista forem largas, ou ao conduzir na extremidade de uma das faixas, e um veículo na faixa adjacente estiver longe do seu veículo.
 - Quando um acessório (como um suporte de bicicleta) estiver instalado na traseira do veículo
 - Quando existe uma diferença significativa entre a altura do veículo e a velocidade do veículo entrando na área de detecção
 - Imediatamente o Monitor de Ponto Cego ser ligado
- Ocasões nas quais o Monitor de Ponto Cego detecta, desnecessariamente, um veículo e/ou um objeto podem aumentar nas seguintes situações:
 - Quando o sensor estiver desalinhado devido a um forte impacto no sensor ou na área ao redor dele
 - Quando a distância entre o veículo e um guardrail, parede, etc. que entrar na área de detecção for curta
 - Quando um veículo desce e sobe aclives acentuados consecutivamente, como morros, depressões na estrada, etc.
 - Quando as faixas de trânsito forem estreitas, ou ao dirigir na borda de uma faixa, e um veículo sendo conduzido em outra faixa que não sejam as faixas adjacentes entrar na área de detecção
 - Ao dirigir em pistas com curvas fechadas, curvas consecutivas ou superfícies irregulares
 - Quando os pneus estão patinando ou girando em falso.
 - Quando a distância entre o veículo e o veículo à frente for extremamente curta
 - Quando um acessório (como um suporte de bicicleta) estiver instalado na traseira do veículo

Alerta de Suporte ao Estacionamento (PKSA)

O sistema de Alerta ao Suporte de Estacionamento é composto das seguintes funções que funcionam durante a condução em baixa velocidade ou acionando a ré, como ao estacionar. Quando o sistema determinar que há possibilidade de uma colisão com um objeto detectado ou pedestre é alta, uma advertência é acionada para alertar o motorista a tomar uma medida evasiva.

Sistema PKSA (Alerta de Suporte ao Estacionamento)

■ Sensor de Estacionamento

→P.224

■ Alerta de Tráfego Traseiro (RCTA)









→P.231

Configurar o volume do alarme

■ Como ajustar o volume do alarme

O volume do alarme pode ser personalizado no computador de bordo colorido. O volume dos alarmes do Sensor de Estacionamento e do Alerta de Tráfego Traseiro (RCTA) serão ajustados simultaneamente.

Use os interruptores de controle do computador de bordo colorido para alterar as configurações. (→P.87)

- 1 Pressione  ou  para selecionar .
- 2 Pressione  ou  para selecionar “PKSA” e pressione “OK”.
- 3 Pressione  ou  para selecionar  e pressione “OK”.

Cada vez que o interruptor for pressionado, o nível de volume mudará entre 1,2 e 3.

■ Silenciar o alarme temporariamente

O interruptor mudo será exibido no computador de bordo colorido quando um objeto ou pedestre for detectado. Para tirar o som do alarme, pressione “OK”.

Os alarmes do sensor Lexus de assistência a estacionamento e a função do RCTA serão silenciados simultaneamente.

A função mudo será cancelada automaticamente nas seguintes situações:

- Quando a alavanca de mudança de marchas for alterada.
- Quando houver uma falha em um sensor ou o sistema estiver temporariamente indisponível.
- Quando a função de operação for manualmente desabilitada.
- Quando o botão de partida for desligado.

Sensor de Estacionamento

A distância do veículo em relação a objetos, como uma parede, ao fazer uma baliza ou manobrar o veículo dentro de uma garagem, é medida por sensores e exibida no computador de bordo colorido, no Head-up Display (HUD), no Visor Central e comunicada por meio de um alarme sonoro. Sempre verifique a área ao redor do veículo quando usar este sistema.

Componentes do sistema

Tipos de sensores

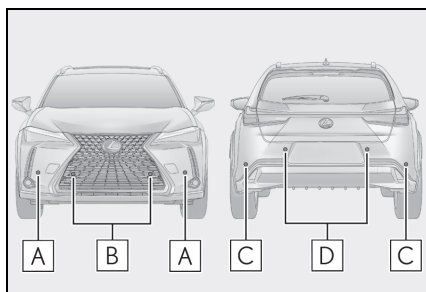

- A** Sensores das extremidades dianteiras
- B** Sensores centrais dianteiros
- C** Sensores das extremidades traseiras
- D** Sensores centrais traseiros

Visor

Quando os sensores detectam um objeto, como uma parede, uma imagem é exibida no computador de bordo colorido, com um Head-up Display (HUD) e no visor central (veículos com modelo de visor de 10,3 polegadas*) dependendo da posição e distância do objeto.

*: O gráfico poderá não ser apresentado dependendo da região alvo.

- Computador de bordo colorido e Head-up Display (HUD)

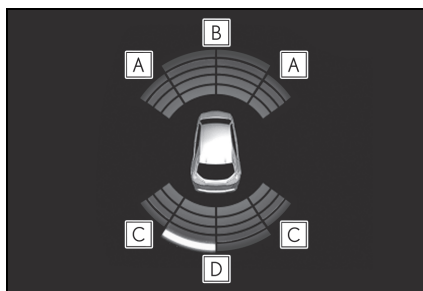

- A** Detecção do sensor de extremidade dianteira
- B** Detecção do sensor central dianteiro
- C** Detecção do sensor da extremidade traseira
- D** Detecção do sensor central traseiro

● Visor Central

Um gráfico é exibido quando o monitor do Sensor de Estacionamento é exibido.

Uma imagem simplificada será exibida no Visor Central quando um obstáculo for detectado.

- Quando a alavanca de mudança de marchas estiver na posição R

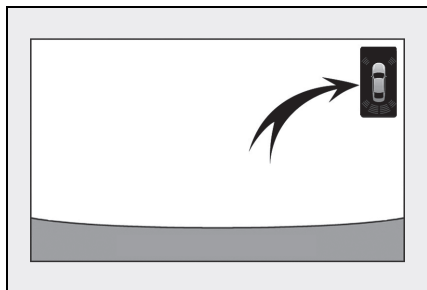

- Quando a alavanca de mudança de marchas estiver na posição N, S ou D

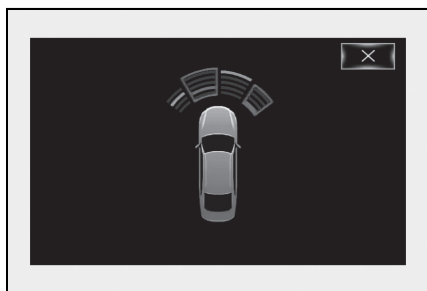

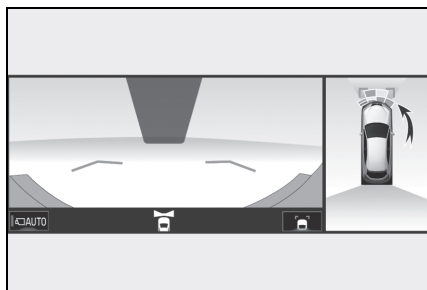

Quando um objeto for detectado, um gráfico será exibido no monitoramento de visão panorâmica.



Como ligar/desligar o Sensor de Estacionamento

Utilize os interruptores de controle do computador de bordo colorido para habilitar/desabilitar o Sensor de Estacionamento. (→P.87)

- 1 Pressione **<** ou **>** para selecionar .
- 2 Pressione **▲** ou **▼** para selecionar "PKSA" e pressione "OK".
- 3 Pressione **▲** ou **▼** para selecionar  e pressione "OK".

Quando a função do Sensor de Estacionamento estiver desativada, o indicador de DESLIGAMENTO do Sensor de Estacionamento (→P.74) acenderá no computador de bordo colorido.

Quando o Sensor de Estacionamento for ligado ou desligado, a operação do Sensor de Estacionamento continua a funcionar da mesma forma na próxima vez em que for dada a partida no sistema híbrido.

⚠ ATENÇÃO

■ Ao usar o Sensor de Estacionamento

Observe as precauções abaixo. A negligência poderá resultar em incapacidade da condução segura do veículo, podendo resultar em acidente.

- Não use o sensor em velocidades acima de 10 km/h.

⚠ ATENÇÃO

- As áreas de detecção do sensor e o tempo de reação são limitados. Ao mover-se para frente ou dar ré, verifique as proximidades do veículo (especialmente as laterais) por segurança, e dirija devagar utilizando os freios para controlar a velocidade do veículo.
- Não instale acessórios nas áreas de detecção do veículo.
- Se a área diretamente sob os para-choques não for detectada. Postes finos ou objetos mais baixos que o sensor podem não ser detectados ao se aproximar, mesmo que já tenham sido detectados uma vez.

■ Quando desabilitar a função

Nas situações a seguir, desabilite a função, pois ela operará mesmo se não houver possibilidade de colisão.

- O veículo está equipado com mastro de para-lama, antena wireless ou luzes de neblina.
- Impacto forte no sensor ou no para-choque traseiro ou dianteiro.
- Instalação de suspensão não genuína Lexus (suspensão rebaixada, etc.).
- Se houver olhais de rebocamento instalados.
- Se houver uma luz da placa de licença instalada.

■ Ao usar o Sensor de Estacionamento

Nas situações descritas abaixo, o sistema poderá não funcionar corretamente devido à falha no sensor etc. Providencie a inspeção do veículo em uma Concessionária Autorizada Lexus.

- A operação do Sensor de Estacionamento piscará ou será exibida continuamente, e um alarme soará quando nenhum obstáculo for detectado.

- Se a área próxima ao sensor colidir com algo, ou for sujeitada a um impacto forte.
- Se o para-choque ou a grade colidir com algo.
- Se o visor piscar ou for exibido continuamente e um alarme não soar, exceto quando a função mudo tiver sido ligada.
- Se um erro acontecer no mostrador, verifique primeiro o sensor. Se um erro acontecer mesmo quando não há a presença de lama etc. no sensor, é provável que exista um defeito no sensor.

■ Notas sobre lavagem do veículo

Não aplique jatos fortes de água ou vapor na área do sensor.

Caso contrário, poderá ocorrer falha no sensor.

- Ao utilizar um lavador de alta pressão para lavar o veículo, não borrife água diretamente sobre os sensores, pois isso pode causar falha no sensor.
- Ao utilizar vapor para limpeza do veículo, não direcione o vapor muito próximo aos sensores, pois isso pode causar falha no sensor.

■ O sistema pode ser operado quando

- O botão de partida estiver LIGADO.
- Função do Sensor de Estacionamento
- A velocidade do veículo está abaixo de aproximadamente 10 km/h.
- A alavanca de mudança de marchas não estiver em P.

■ Configuração do volume do alarme

O volume do alarme pode ser personalizado no computador de bordo colorido. (→P.223)

■ Se a mensagem “Parking Assist Unavailable Clean Parking Assist Sensor” (Assistência a Estacionamento Indisponível. Limpe o Sensor de Assistência a Estacionamento) for exibida no computador de bordo colorido

Um sensor pode estar coberto por lama, etc. Remova a lama, etc do sensor para que o sistema retorne ao normal.

Além disso, durante temperaturas muito baixas, uma mensagem de advertência pode ser exibida ou o sensor pode não estar disponível para detectar um objeto.

■ Se a mensagem “Parking Assist Unavailable” (Sistema de Assistência a Estacionamento Indisponível) for exibida no computador de bordo colorido

- A água pode escorrer continuamente sobre a superfície do sensor, como em uma chuva forte. Quando o sistema determinar normalidade, o sistema voltará ao normal.
- A inicialização pode não ter sido realizada depois que um terminal de bateria de 12 volts for desconectado e reconectado. Inicialize o sistema. (→P.227)

Se essa mensagem continuar a ser exibida mesmo após a inicialização, providencie a inspeção do veículo em uma Concessionária Autorizada Lexus.

■ Se um terminal de bateria de 12 volts for desconectado e reconectado

O sistema precisa ser inicializado. Para inicializar o sistema, dirija o veículo em linha reta por 5 segundos ou mais a uma velocidade de aproximadamente 35 km/h ou mais. Além disso, para veículos com a função de Freio de Suporte a Estacionamento, gire o volante de direção totalmente para a esquerda e direita com o veículo parado.

■ Informações de detecção do sensor

- As áreas de detecção do sensor são limitadas às áreas ao redor da frente do veículo e dos para-choques traseiros.
- As situações descritas abaixo podem acontecer durante o uso.
 - Dependendo do formato do objeto e de outros fatores, a distância para detecção pode ser encurtada ou a detecção pode se tornar impossível.
 - Há um pequeno atraso entre a detecção do objeto e o que é exibido no mostrador. Mesmo em velocidades baixas, há a possibilidade de que o obstáculo entre nas áreas de detecção do sensor antes que ele seja exibido no mostrador e que o alarme sonoro soe.
 - Pode ser difícil escutar o alarme devido ao volume do sistema de áudio ou do ruído de fluxo de ar do sistema de ar-condicionado.
 - Pode ser difícil ouvir o alarme se os alarmes de outros sistemas estiverem sendo disparados.

■ Condições nas quais a função pode não funcionar corretamente

Certas condições do veículo e do ambiente ao seu redor podem afetar a capacidade de um sensor detectar corretamente os objetos. Casos específicos onde isto poderá acontecer estão listados abaixo.

- Sujeira em um sensor. (Limpar os sensores resolverá esse problema.)
- Congelamento do sensor. (Descongelar os sensores resolve esse problema.) Especialmente em climas frios, se o sensor congelar, o visor pode exibir anormalidades, ou obstáculos, como uma parede, podem não ser detectados.

- Qualquer obstrução no sensor.
- Quando a área em volta do sensor estiver extremamente quente ou fria.
- Em uma estrada extremamente irregular, em uma inclinação, em cascalho ou em grama
- Ruídos próximos, tais como: buzinas de veículo, motores de motocicletas, freios a ar de veículos de grande porte ou ruídos graves que produzem ondas ultrassônicas.
- Se houver outro veículo equipado com sensores do Sensor de Estacionamento nas proximidades.
- Um sensor está recoberto por uma camada de tinta spray ou por muita chuva.
- Se um sensor for atingido por uma grande quantidade de água, como ao dirigir pistas inundadas.
- Se o veículo estiver próximo de guia alta ou curvada.
- Se o veículo estiver significativamente inclinado.
- Se objetos estiverem muito próximo ao sensor.

■ **Objetos que podem não ser detectados corretamente**

A forma do obstáculo pode impedir a detecção pelo sensor. Esteja especialmente atento aos seguintes objetos:

- Arames, cercas, cordas, etc.
- Algodão e outros materiais que absorvem ondas de rádio
- Objetos em ângulos muito inclinados
- Objetos baixos
- Obstáculos altos com extremidades superiores projetadas na direção do seu veículo

Pessoas não podem ser detectadas se estiver utilizando certos tipos de roupa.

Visor de detecção do sensor, distância do objeto

■ Faixa de detecção dos sensores

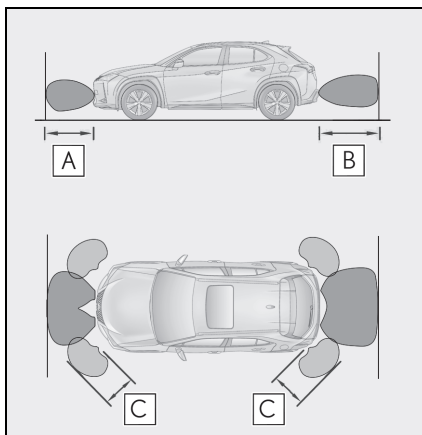

A Aproximadamente 100 cm

B Aproximadamente 150 cm

C Aproximadamente 60 cm

O diagrama mostra a faixa de detecção dos sensores. Observe que os sensores não poderão detectar objetos que estejam extremamente próximos do veículo.



A faixa dos sensores pode ser alterada conforme a forma do objeto, etc.

■ Computador de bordo colorido, Head-up display (HUD) e Visor Central (veículos com modelo de visor de 10,3 polegadas^{*})

Quando um objeto é detectado por um sensor, a distância aproximada do objeto é exibida no computador de bordo colorido, visor central (veículos com modelo de visor de 10,3 polegadas^{*}), e Head-up display (HUD). (Como a distância do objeto se torna curta, os segmentos de distância podem piscar.)

*: O gráfico poderá não ser apresentado dependendo da região alvo.

- Distância aproximada do objeto: 150 cm a 60 cm^{*}
(Sensor central traseiro)

Computador de bordo colorido	Visor Central	Head-up display (HUD)
		

*: A função mudo do alarme automático é habilitada. (→P.231)

- Distância aproximada do objeto: 100 cm a 60 cm^{*}
(Sensor central dianteiro)

Computador de bordo colorido	Visor Central	Head-up display (HUD)
		



*: A função mudo do alarme automático é habilitada. (→P.231)

- Distância aproximada do objeto: De 60 cm a 45 cm^{*}

Computador de bordo colorido	Visor Central	Head-up display (HUD)
		

*: A função mudo do alarme automático é habilitada. (→P.231)

- Distância aproximada do objeto: De 45 cm a 30 cm*

Computador de bordo colorido	Visor Central	Head-up display (HUD)
		

*: A função mudo do alarme automático é habilitada. (→P.231)

- Distância aproximada do objeto: De 30 cm a 15 cm^{1*}

Computador de bordo colorido ^{*2}	Visor Central ^{*2}	Head-up display (HUD)
		

^{*1}: A função mudo do alarme automático é desabilitada. (→P.231)

^{*2}: Os segmentos de distância piscarão devagar.

- Distância aproximada do objeto: Abaixo de 15 cm^{*1}

Computador de bordo colorido ^{*2}	Visor Central ^{*2}	Head-up display (HUD)
		

^{*1}: A função mudo do alarme automático é desabilitada. (→P.231)

^{*2}: Os segmentos de distância piscarão devagar.

■ Operação do alarme sonoro e distância até um objeto

Um alarme sonoro indica o funcionamento dos sensores.

- O alarme soa mais rápido a cada vez que o veículo se aproxima mais de um objeto. Quando o veículo alcançar as distâncias citadas a baixo em relação ao obstáculo o alarme soa continuamente:

Aproximadamente 30 cm

- Quando 2 ou mais obstáculos forem detectados simultaneamente, o alarme soa respondendo ao objeto mais próximo. Se um ou mais objetos se aproximarem até 30 cm do veículo, o alarme repetirá uma nota longa, seguida de bipes rápidos.
- A função mudo do alarme automático é: Após um alarme começar a soar, se a distância entre o veículo e o objeto detectado não se tornar mais curta, o alarme será silenciado automaticamente. (No entanto, se a distância entre o veículo e o objeto for de 30 cm ou menos, esta função não irá operar.)

O volume dos sons do alarme pode ser ajustado. (→P.223)

Alerta de Tráfego Traseiro (RCTA)

O Alerta de Tráfego Traseiro (RCTA) utiliza os sensores do radar lateral traseiro de BSM instalados na parte interna do para-choque traseiro. Essa função é projetada para auxiliar o motorista a verificar áreas que não são facilmente visíveis ao acionar a ré.

Componentes do sistema

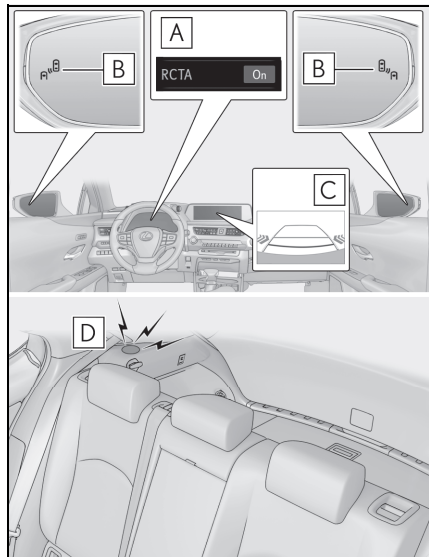

A Computador de bordo colorido

A função Alerta de Tráfego Traseiro (RCTA) pode ser ligada/desligada.

Quando a função do Alerta de Tráfego Traseiro (RCTA) estiver desativada, o indicador RCTA OFF acenderá.

B Indicadores do espelho retrovisor externo

Quando um veículo se aproximar pela direita ou esquerda da traseira do veículo e for detectado, ambos os interruptores dos espelhos retrovisores externos piscarão.

C Visor Central







Se um veículo se aproximando pela direita ou esquerda da traseira do seu veículo for detectado, o ícone do RCTA (→P.233) do lado detectado será exibido no visor central. A ilustração exibe um exemplo de um veículo que se aproxima de ambos os lados do seu veículo.

D Alarme do RCTA

Se um veículo que se aproxima pela direita ou esquerda da traseira do seu veículo for detectado, um alarme soará. O alarme também soará por aproximadamente 1 segundo imediatamente após a função do RCTA estar habilitada.

Ligar/desligar a função Alerta de Tráfego Traseiro (RCTA)

Utilize os interruptores de controle do medidor para habilitar /desabilitar a função do RCTA. (→P.87)

- 1 Pressione  ou  para selecionar .
- 2 Pressione  ou  para selecionar "PKSA" e pressione "OK".
- 3 Pressione  ou  para selecionar "RCTA" e pressione "OK".

A cada vez em que o botão de partida for desligado e, em seguida, for ligado, a função Alerta de Tráfego Traseiro (RCTA) será habilitada automaticamente.

ATENÇÃO

Cuidados relacionados ao uso do sistema

O motorista é o único responsável por uma direção segura. Dirija sempre com segurança, tomando o cuidado de observar as proximidades.

A função do RCTA é apenas uma função suplementar que alerta ao motorista sobre o fato de que um veículo está se aproximando da direita ou da esquerda da traseira do seu veículo. A função RCTA pode não funcionar corretamente em determinadas condições, por isso, o motorista deve confirmar visualmente se há segurança. Falhar em observar esta precaução pode levar a um acidente, resultando em ferimentos graves ou fatais.

NOTA

Antes de utilizar a função RCTA

Não coloque obstáculos perto dos sensores.

Visibilidade do indicador no espelho retrovisor externo

Quando o veículo estiver sob luz solar intensa, o indicador do espelho retrovisor externo pode ficar difícil de se ver.

Ao ouvir o alarme do RCTA

Pode ser difícil ouvir o alarme do Alerta de Tráfego Traseiro (RCTA) quando houver ruídos altos, como o volume alto do áudio.

Se a mensagem "RCTA Unavailable" (RCTA Indisponível) for exibida no computador de bordo colorido

Água, lama, etc., podem se fixar ao para-choque traseiro em volta dos sensores. (→P.219) Remover a água, lama etc. do para-choque traseiro em volta dos sensores para que eles voltem ao normal.

Além disso, a função pode não funcionar normalmente ao dirigir em ambientes extremamente quentes ou frios.

Sensores de radar laterais traseiros

→P.219

Função do Alerta de Tráfego Traseiro (RCTA)

■ Operação do Alerta de Tráfego Traseiro (RCTA)

A função do RCTA utiliza sensores de radar laterais traseiros para detectar veículos que se aproximam pela direita ou esquerda da traseira do seu veículo, alerta ao motorista sobre a presença deles ao piscar os interruptores dos espelhos retrovisores externos e emitir um alarme.

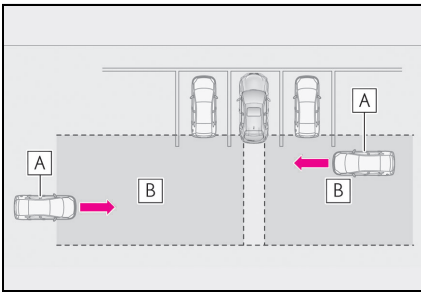

A Veículos se aproximando

B Detecção das áreas de aproximação dos veículos

■ Exibição do ícone do Alerta de Tráfego Traseiro (RCTA)

Quando for detectado que um veículo está se aproximando pela direita ou esquerda da traseira do seu veículo, o seguinte será exibido no Visor Central.

- Exemplo (Monitor do Sensor de Estacionamento): Veículos estão se aproximando de ambos os lados do seu veículo

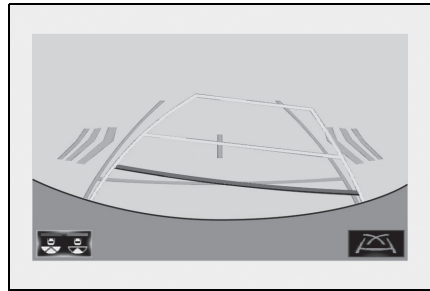

■ Áreas de detecção da função de RCTA

As áreas nas quais os veículos podem ser detectados estão no esboço abaixo.

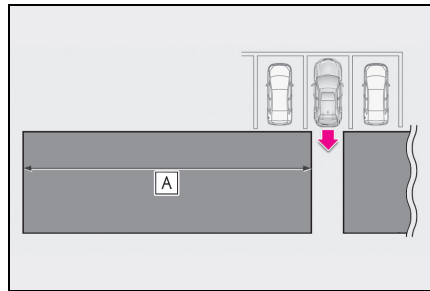

O alarme pode alertar ao motorista sobre os veículos que se aproximam rapidamente mesmo que ainda estejam longe.

Exemplo:

Velocidade do veículo que se aproxima	A Distância de alerta aproximada
28 km/h (rápido)	20 m
8 km/h (devagar)	5,5 m

■ A função RCTA funciona quando

A função Alerta de Tráfego Traseiro (RCTA) opera quando as seguintes condições são atendidas:

- O botão de partida estiver LIGADO.
- A função Alerta de Tráfego Traseiro (RCTA) estiver ligada.

- A alavanca de mudança de marchas estiver na posição R.
- A velocidade do veículo é menor do que aproximadamente 8km.
- A velocidade do veículo que se aproxima está entre aproximadamente 8 km/h e 28 km/h.

■ Configuração do volume do alarme

O volume do alarme pode ser personalizado no computador de bordo colorido. (→P.223)

■ Condições nas quais a função do RCTA não detectará um veículo:

A função Alerta de Tráfego Traseiro (RCTA) não foi desenvolvida para detectar os seguintes tipos de veículos e/ou objetos:

- Veículos se aproximando diretamente por trás
- Veículos dando marcha à ré no espaço de estacionamento próximo ao seu veículo
- Veículos que os sensores não conseguem detectar devido a obstáculos

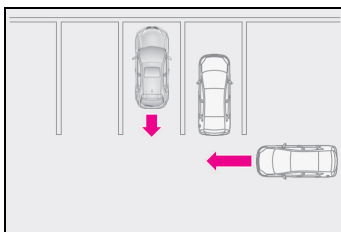

- Guardrails, paredes, placas, veículos estacionados e objetos estacionários semelhantes*
 - Motocicletas pequenas, bicicletas, pedestres etc.*
 - Veículos se afastando do seu veículo
 - Veículos se aproximando da área de estacionamento próxima ao seu veículo*
- *: Dependendo das condições, a detecção de um veículo e/ou objeto pode acontecer.

■ Condições nas quais a função RCTA poderá não funcionar corretamente

- A função Alerta de Tráfego Traseiro (RCTA) pode não detectar os veículos corretamente nas seguintes situações

- Quando o sensor estiver desalinhado devido a um forte impacto no sensor ou na área ao redor dele
- Quando lama, um adesivo, etc., estiver cobrindo o sensor ou a área ao redor no para-choque traseiro
- Ao dirigir em uma superfície de estrada que esteja úmida com água parada durante o mau tempo, como chuva forte ou neblina
- Quando vários veículos estiverem se aproximando com apenas um pequeno espaço entre cada veículo
- Se um veículo estiver se aproximando da parte traseira do seu veículo rapidamente
- Quando um olhal de reboque estiver instalado na parte traseira do veículo.
- Ao dar ré em um declive com mudança brusca no grau

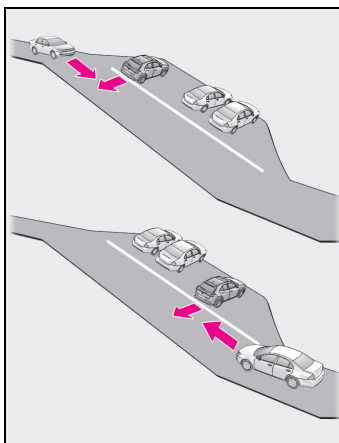

- Ao dar ré em um ponto de estacionamento com ângulo pequeno

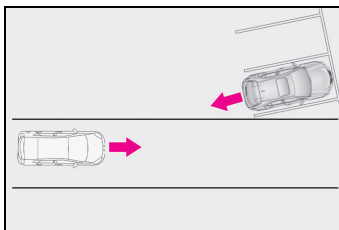

- Imediatamente após a função do RCTA ser ligada
- Logo após o acionamento do sistema híbrido com a função Alerta de Tráfego

Traseiro (RCTA) ligada.

- Quando os sensores não conseguem detectar devido aos obstáculos

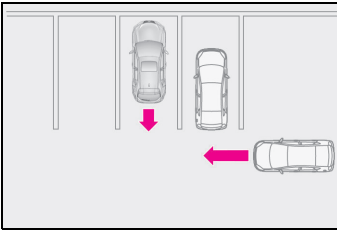

- As situações nas quais o sistema de RCTA detecta desnecessariamente um veículo e/ou um objeto podem aumentar nas seguintes condições:
 - Quando um veículo passa ao lado do seu veículo
 - Quando o veículo está em uma vaga de estacionamento voltada para rua e há veículos em movimento pela rua.

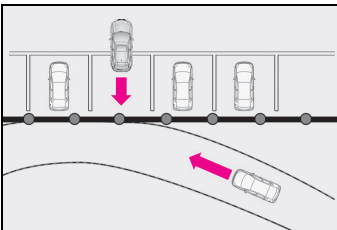

- Quando a distância é curta entre seu veículo e objetos metálicos, como trilhos de segurança, paredes, placas, veículos parados, que podem refletir ondas elétricas em direção à traseira do veículo
- Quando um olhal de rebocamento estiver instalado na parte traseira do veículo
- Quando um veículo detectado gira enquanto se aproxima do veículo

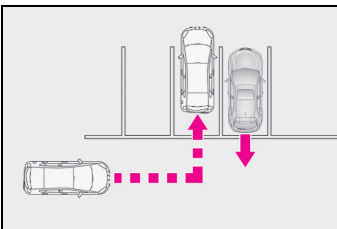

- Quando um veículo passa ao lado do seu veículo

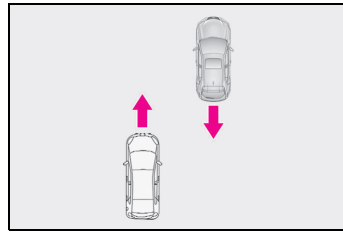

- Quando a distância é curta entre seu veículo e objetos metálicos, como trilhos de segurança, paredes, placas, veículos parados, que podem refletir ondas elétricas em direção à traseira do veículo

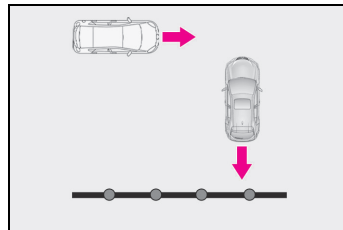

- Quando há objetos girando perto do seu veículo, como o ventilador de um aparelho de ar-condicionado
- Quando a água espirra ou é pulverizada em direção ao para-choque traseiro, como de um sprinkler

Câmera de Ré

A câmera de ré auxilia o motorista exibindo uma imagem da área atrás do veículo e linhas guias durante a ré, por exemplo durante o estacionamento.

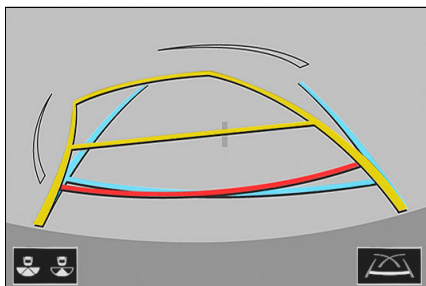

Linhas-guia de distância

■ Estacionamento perpendicular

Ao mudar a posição da marcha para "R", inspecione visualmente os arredores e a área atrás do veículo utilizando os retrovisores.

Na tela será apresentada a visão traseira do veículo exibindo 3 linhas-guia:

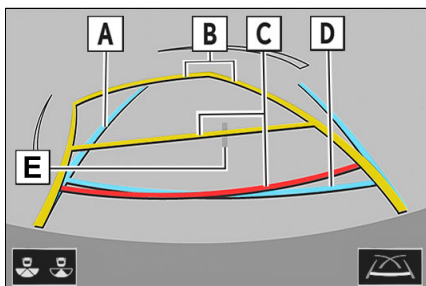

- A** Linha-guia de largura do veículo:
Exibe um caminho-guia quando o veículo estiver se movendo para trás em linha reta.
- A largura exibida é maior que a largura real do veículo

- Estas linhas terão as mesmas referências que as linhas de curso estimado, quando o veículo estiver se movendo para frente em linha reta.

- B** Linhas de curso estimado:
Exibe um curso estimado quando o volante é girado.
- C** Linhas-guia de Distância:
Mostram as distâncias atrás do veículo quando o volante é estacionado.
- As linhas-guia se movem em conjunto com as linhas de curso estimadas.
 - As linhas-guia exibem pontos de aproximadamente 0,5 m (vermelho) e aproximadamente 1 m (amarelo) do centro da borda do para-choque.
- D** Linha-guia de Distância:
Mostra a distância atrás do veículo.
- Exibe um ponto de aproximadamente 0,5m (azul) da superfície do para-choque.
- E** Linha-guia de centro do veículo.
Mostra uma estimativa do centro do veículo no solo.
As medidas apresentadas tem um solo plano como referência.

⚠ ATENÇÃO

- Certifique-se de que não há obstáculos dentro do contorno azul. Se houver qualquer obstáculo dentro do contorno azul, não utilize o auxílio a estacionamento.
- Ao posicionar o contorno azul sobre a vaga, certifique-se de posicioná-lo de modo que a linha azul estendida não ultrapasse o pneu do veículo estacionado em frente ao espaço vazio.
- Se a linha estendida do contorno azul estiver ultrapassando o veículo estacionado, seu veículo pode estar perto demais. Certifique-se de que haja um espaço de aproximadamente 1 m entre o seu veículo e o veículo estacionado.
- Ao executar a ré, tome cuidado para não colidir em qualquer obstáculo com o seu veículo. Execute a ré lentamente.

Precauções quanto à Câmera de Ré

A câmera de ré apresenta uma imagem da visão do para-choque da traseira do veículo.

A área exibida na tela pode variar, conforme as condições de orientação do veículo.

Objetos que estejam próximos às extremidades do para-choque **A** ou sob o para-choque não poderão ser apresentados na tela.

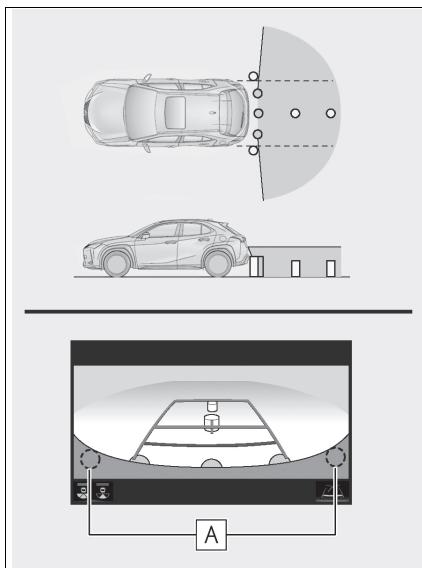

A câmera utiliza uma lente especial. A distância da imagem apresentada na tela é diferente da distância real. Itens localizados acima da câmera não poderão ser apresentados no visor. As linhas guias de distância fornecem uma guia de distância para superfícies planas. Há uma margem de erro entre as linhas guias na tela e a distância/curso real na pista.

■ **Quando o solo atrás do veículo possuir uma inclinação ou declive acentuado**

As linhas guias de distância parecerão estar mais próximas do veículo que a distância real. Devido a isto, os objetos irão parecer estar mais distantes do que realmente estão. Da mesma forma, haverá uma margem de erro entre as linhas guias e a distância/curso real na pista.

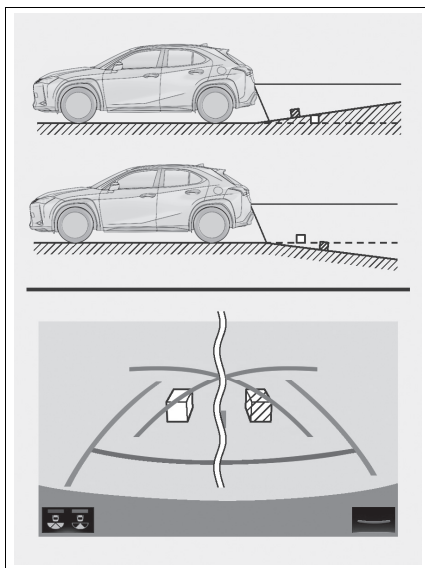

■ Quando qualquer parte do veículo estiver rebaixada

Quando qualquer parte do veículo for rebaixada devido ao número de passageiros ou a distribuição da carga, há uma margem de erro **A** entre as linhas-guia na tela e a distância/curso real na estrada.

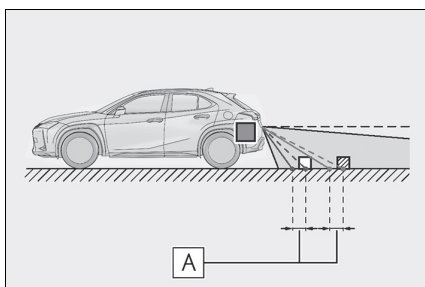

■ Ao se aproximar de objetos

As linhas guias de distância são apresentadas conforme a superfície dos objetos. Portanto, não será possível determinar a posição de objetos.

Interruptor de seleção do modo de condução

Os modos de condução podem ser selecionados de forma a adequar-se às condições de condução.

Selecionar um modo de condução

- ▶ Veículos sem sistema de Suspensão Variável Adaptativa

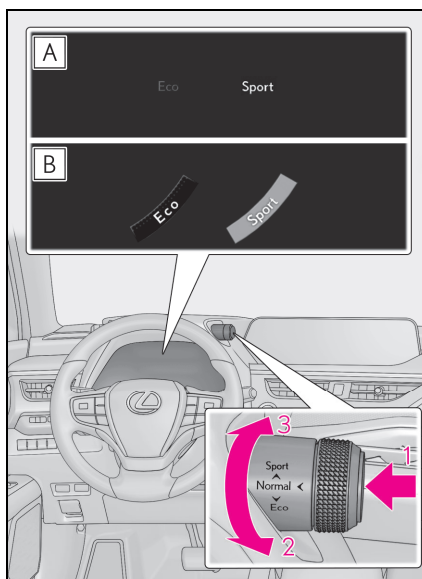

A Exceto modelos F SPORT

B Modelos F SPORT

1 Modo normal

Oferece a melhor relação possível entre a economia de combustível, baixa emissão de ruídos e desempenho dinâmico. Adequado para direção na cidade

Pressione o interruptor para comutar para o modo de direção Normal quando não estiver nele.

2 Modo de condução ecológica

Auxilia o motorista a acelerar no modo de condução ecológica e aprimora a economia de combustível através das características do acelerador moderado e do controle da operação do sistema de ar-condicionado (aquecimento/resfriamento).

Quando não estiver no modo de condução Econômica, se o interruptor de seleção de modo de condução for girado em sua direção, o indicador “Eco” acenderá.

3 Modo Esportivo

Auxilia a resposta de aceleração controlando o sistema híbrido e a direção. Adequado para quando desejar uma manobrabilidade precisa, por exemplo, ao dirigir em estradas montanhosas.

Quando não estiver no modo Esportivo, se o interruptor de seleção de modo de condução for girado para trás, o indicador “Sport” acenderá e o Indicador do Sistema Híbrido muda para o tacômetro. (→P.76, 80)

► Veículos com sistema de Suspensão Variável Adaptativa

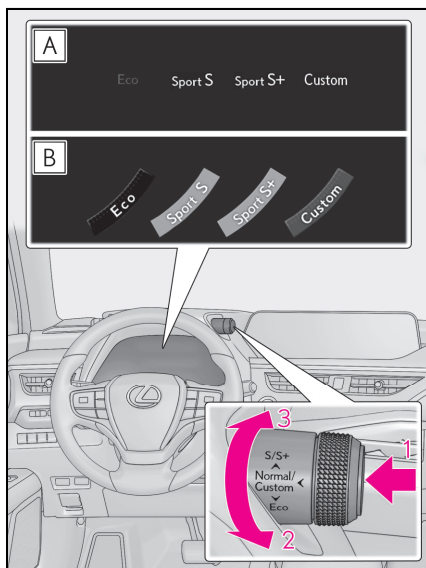

A Exceto modelos F SPORT

B Modelos F SPORT

1 Modo Normal/Personalizado

O modo Normal e o modo Personalizado são selecionados ao pressionar o interruptor de seleção do modo de condução.

Cada vez que o interruptor for pressionado, o modo de condução alternará entre o modo Normal e o modo Personalizado.

Quando o modo Personalizado é selecionado, o indicador “Personalizado” acende. Pressione o interruptor para alternar o modo de condução para o modo Normal quando não estiver no modo Normal.

• Modo normal

Oferece a melhor relação possível entre a economia de combustível, baixa emissão de ruídos e desempenho dinâmico.

Adequado para direção na cidade

• Modo personalizado

Permite que você conduza com as funções de trem de força, chassi e sistema de ar-condicionado configuradas do seu modo preferencial.

As configurações do modo Personalizado só podem ser alteradas no visor de personalização do modo de condução do Visor Central. (→P.252)

2 Modo de condução ecológica

Auxilia o motorista a acelerar no modo de condução ecológica e aprimora a economia de combustível através das características do acelerador moderado e do controle da operação do sistema de ar-condicionado (aquecimento/resfriamento).

Quando não estiver no modo de condução Econômica, se o interruptor de seleção de modo de condução for girado em sua direção, o indicador “Eco” acenderá.

3 Modo Esportivo

• Modo esportivo S

Auxilia a resposta de aceleração controlando o sistema híbrido.

Quando não estiver no modo Esportivo S, se o interruptor de seleção de modo de condução for girado para longe de você, o indicador

“Sport S” acenderá e o Indicador do Sistema Híbrido muda para o tacômetro. (→P.76, 80)

- Modo esportivo S+

Ajuda a garantir a estabilidade superior do veículo ao controlar simultaneamente a direção e a suspensão, além do sistema híbrido. Adequado para condução esportiva.

Quando estiver no modo Sport S, se o interruptor de seleção de modo de condução for girado para trás, o indicador “Sport S+” acenderá.

- **Operação do sistema de ar-condicionado no modo de condução econômica.**

Ao dirigir modo de condução ecológica controla as operações de aquecimento/resfriamento e a velocidade do ventilador do sistema de ar-condicionado para otimizar a eficiência do combustível. Para melhorar o desempenho do ar-condicionado, execute as seguintes operações:

- Desligue o modo de ar-condicionado (→P.259)
- Ajuste a velocidade do ventilador (→P.257, 260)
- Desligue o modo de condução econômica

- **Desativação automática do modo Esportivo e do modo Personalizado**

Se o botão de partida for desligado após a condução nos modos Esportivo e Personalizado, o modo de condução será comutado para o modo Normal.

- **Tela instantânea do modo de condução (veículos com modelo de visor de 10,3 polegadas)**

Quando o modo de condução for alterado, o modo de condução selecionado será temporariamente exibido no visor lateral. (→P.255)

Para o modo personalizado, selecione “Setting” (Configuração) no visor para personalizar o modo de condução.

- **Personalização**

O Modo Personalizado pode ser alterado. Dispositivos que podem ser personalizados: →P.438

Sistemas de assistência à condução

Para manter a segurança e o desempenho na condução, os sistemas abaixo funcionam automaticamente em resposta às diversas condições de condução. Entretanto, lembre-se de que esses sistemas são complementares e, portanto, não confie exclusivamente neles ao dirigir o veículo.

Resumo dos sistemas de suporte à condução

- **Sistema de Freio Controlado Eletronicamente (ECB)**

O sistema controlado eletronicamente gera uma força de frenagem correspondente à operação.

- **Sistema de Freio Antitravamento (ABS)**

Ajuda a evitar o bloqueio das rodas quando os freios são aplicados repentinamente, ou se os freios forem aplicados durante a condução em pista escorregadia

- **Assistência de Freio (BA)**

Gera aumento no nível da força de frenagem após a aplicação do pedal de freio quando o sistema detectar uma situação de frenagem, tipo pânico.

■ Controle de Estabilidade (VSC)

Ajuda o motorista a controlar derrapagens ao desviar repentinamente ou ao fazer curvas em superfícies escorregadias. Fornece controle cooperativo do ABS, TRC, VSC e EPS.

Ajuda a manter a estabilidade direcional ao desviar em superfícies escorregadias, controlando o desempenho da direção.

■ Freio de Colisão Secundário

Quando o sensor de airbag detectar uma colisão, os freios e as luzes de freio serão controlados automaticamente para reduzir a velocidade do veículo, o que ajuda a diminuir a possibilidade de danos devido a uma colisão secundária.

■ Controle de Tração (TRC)

Mantém a força de tração e evita o patinamento das rodas de tração nas partidas ou acelerações em pistas escorregadias.

■ Assistência Ativa em Curvas (ACA)

Ajuda a evitar que o veículo desvie para fora ao tentar acelerar durante uma curva, realizando o controle interno do freio da roda.

■ Assistência em Aclives (HAC)

Ajuda a reduzir o movimento do veículo para trás ao dar a partida em um aclive.

■ Direção Elétrica (EPS)

Utiliza um motor elétrico para reduzir o esforço necessário para esterçar o volante de direção.

■ E-Four (modelos 4x4)

Sistema Eletrônico On-Demand 4x4. Alterna automaticamente de tração nas rodas dianteiras para tração em todas as rodas (4x4) de acordo com as condições de condução, ajudando a garantir uma manobrabilidade confiável e estabilidade. Exemplos de condições em que o sistema mudará para 4x4 podem ser ao fazer uma conversão, subir uma inclinação, colocar o veículo em movimento após uma parada ou acelerar e quando a superfície da estrada está escorregadia devido a chuva etc.

■ Sistema de Suspensão Variável Adaptativa (AVS)

Ao controlar independentemente a força de amortecimento dos amortecedores de cada uma das 4 rodas de acordo com as condições da pista e de condução, esse sistema ajuda a melhorar o conforto com uma estabilidade superior do veículo, além de ajudar na boa postura do veículo. Se o modo Esportivo S+ for selecionado usando o interruptor de seleção do modo de condução, a força de amortecimento se tornará mais adequada para a condução esportiva. (→P.238)

■ Sinal de emergência do freio

Quando os freios são aplicados subitamente, as luzes de freio piscam automaticamente para alertar o veículo que trafega atrás.

■ Quando os sistemas TRC/VSC/ABS estiverem operando

O indicador de patinamento piscará enquanto o Controle de Estabilidade do Veículo (VSC)/Controle de Tração (TRC)/Sistema de Freio Antitravamento (ABS) estiverem operando.

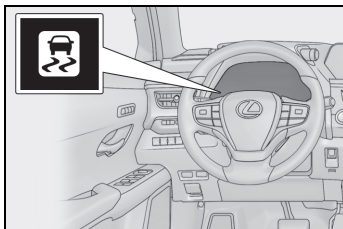

■ Desativar o Controle de Tração (TRC)

Se o veículo ficar atolado na lama ou sujeira, o sistema TRC poderá reduzir a potência do sistema híbrido para as rodas.

Pressionar o interruptor >  para desligar o sistema pode facilitar para balançar o veículo e liberá-lo.

Desligue o sistema TRC, pressione rapidamente e libere o interruptor > .

A mensagem "Traction Control Turned Off" (Controle de Tração Desligado) será exibida no computador de bordo colorido.

Pressione >  novamente para ligar o sistema.

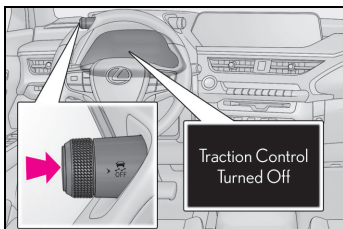

■ Desligar os sistemas TRC e VSC

Para desligar os sistemas TRC e VSC, pressione e mantenha pressionado o interruptor >  por mais de 3 segundos quando o veículo estiver parado.

A luz do indicador VSC OFF acenderá e a mensagem "Traction Control Turned Off" (Controle de Tração Desligado) será exibida no computador de bordo colorido.*

Pressione o interruptor >  novamente para voltar a ligar o sistema.

* Em veículos com sistema de pré-colisão, assistência à frenagem de pré-colisão e frenagem de pré-colisão também será desativado. O indicador de advertência do Sistema de Segurança Pré-colisão (PCS) acenderá e a mensagem será exibida no computador de bordo colorido. (→P.198)

■ Quando a mensagem for exibida no computador de bordo colorido mostrando que o TRC foi desativado mesmo

se o interruptor >  não tiver sido pressionado

O TRC é temporariamente desativado. Se a informação continuar a aparecer, entre em contato com uma Concessionária Autorizada Lexus.

■ Condições de operação do controle de assistência em acives

Quando as quatro condições a seguir forem atendidas, o controle de assistência em acives será ativado:

- A alavanca de mudança de marchas estiver em uma posição que não seja P ou N (ao dar a partida para frente/para trás em um acive)
- O veículo está parado
- O pedal do acelerador não está pressionado
- O freio de estacionamento não está engatado

■ Cancelamento automático do sistema de assistência em acíves

O controle de Assistência em Acíves (HAC) será desligado em qualquer uma das seguintes condições:

- A alavanca de mudança de marchas for colocada na posição P ou N
- Se o pedal do acelerador for pressionado.
- O freio de estacionamento for engatado
- No máximo 2 segundos decorridos após liberar o pedal de freio

■ Sons e vibrações causados pelos sistemas de controle do ABS, de assistência à frenagem, VSC, TRC e de Assistência em Acíves

- Um ruído pode ser ouvido, vindo do compartimento do motor, quando o pedal de freio for acionado repetidamente, quando a partida do sistema híbrido for acionada ou imediatamente após o início do movimento do veículo. Este ruído não indica falha em qualquer destes sistemas.
- Quando os sistemas acima estiverem funcionando, poderá haver alguma das condições abaixo. Nenhuma destas situações significa que haja um defeito no sistema.
 - As vibrações podem ser percebidas através da carroceria e do sistema de direção.
 - Pode haver ruído no motor após a parada do veículo.

■ Som de funcionamento

O som de funcionamento do Sistema de Freio Controlado Eletronicamente (ECB) pode ser ouvido nos seguintes casos, mas isso não indica que uma falha tenha ocorrido.

- O som operacional pode ser ouvido do motor quando o pedal de freio é operado.
- Som do motor do sistema de freios audível emitido pela parte dianteira do veículo quando a porta do motorista é aberta.
- Som de operação audível emitido pelo motor, um ou dois minutos após a parada do sistema híbrido.

■ Sons e vibrações de operação do Assistente de Curvas Ativo

Quando a Assistência Ativa em Curvas for operada, os ruídos e vibrações de operação podem ser gerados pelo sistema de freio, mas isso não é uma falha.

■ Ruído de operação da Direção Eletroassistida (EPS)

Quando o volante de direção estiver em funcionamento, poderá ser ouvido um ruído do motor (assobio). Isto não indica uma falha.

■ Redução na efetividade do sistema EPS

A efetividade do sistema EPS será reduzida para evitar o superaquecimento do sistema quando houver comando para esterçamento frequente durante um longo período. Conseqüentemente, o volante de direção pode tornar-se pesado. Caso isto ocorra, evite o esterçamento excessivo ou pare o veículo e desligue o sistema híbrido. O sistema EPS deverá retornar à condição normal em 10 minutos.

■ Reativação automática do Controle de Tração (TRC) e do Controle de Estabilidade do Veículo (VSC)

Após desligar o Controle de Tração (TRC) e o Controle de Estabilidade do Veículo (VSC), os sistemas serão reativados automaticamente nas seguintes situações:

- Quando o botão de partida for desligado
- Se apenas o sistema TRC for desligado, o TRC será ativado quando a velocidade do veículo aumentar. Se ambos os sistemas, o Controle de Tração (TRC) e o Controle de Estabilidade do Veículo (VSC) estiverem desligados, a reativação automática não ocorrerá quando a velocidade do veículo aumentar.

■ Condições de operação do Freio de Colisão Secundário

A velocidade do veículo é de aproximadamente 10 km/h ou mais e o sensor de airbag detecta uma colisão. (O Freio de Colisão Secundário não irá operar quando a velocidade do veículo estiver abaixo de, aproximadamente, 10 km/h).

■ Cancelamento automático do Freio de Colisão Secundário

O Freio de Colisão Secundário é cancelado automaticamente nas seguintes situações:

- A velocidade do veículo cai para menos de 10 km/h aproximadamente
- Um certo tempo decorre durante a operação
- O pedal do acelerador é muito pressionado

■ Condições operacionais do sinal de emergência do freio

Quando as três condições a seguir forem atendidas, o sinal de frenagem de emergência será ativado:

- Os sinalizadores de emergência desligarem.
- A velocidade real do veículo estiver acima de 55 km/h
- O pedal do freio é pressionado de modo que o sistema julgue, com base na desaceleração do veículo, que se trata de uma operação de frenagem repentina

■ Cancelamento automático do sistema de sinal de emergência do freio

O sinal de emergência do freio desligará em qualquer uma das situações abaixo:

- Os sinalizadores de emergência estiverem acesos
- O pedal de freio for liberado
- O sistema avaliar, a partir da desaceleração do veículo, que não se trata de uma operação de frenagem súbita

■ Condições de operação da Assistência Ativa em Curvas

O sistema opera nas seguintes situações.

- O Controle de Tração (TRC)/Controle de Estabilidade do Veículo (VSC) puderem operar
- O sistema determinar que o veículo está desviando para fora ao tentar acelerar durante uma curva
- O pedal de freio for liberado

■ Se uma mensagem sobre o sistema 4x4 for apresentada no computador de bordo colorido (modelos 4x4)

Se uma das mensagens a seguir for exibida no computador de bordo colorido, realize cada ação.

- “AWD System Overheated Switching to 2WD Mode” (Sistema 4x4 Superaquecido Alternando para o Modo 4x2)

O sistema 4x4 está superaquecendo.

Reduza a carga no sistema ao parar o veículo por um certo tempo ou ao dirigir o veículo a uma velocidade de 10 km/h ou mais.

Se a mensagem desaparecer, é possível dirigir o veículo normalmente.

- “AWD System Overheated 2WD Mode Engaged” (Sistema 4x4 Superaquecido Modo 4x2 Aplicado)

O sistema 4x4 foi cancelado e comutado para o modo de tração dianteira devido ao superaquecimento. Reduza a carga no sistema ao parar o veículo por um certo tempo ou ao dirigir o veículo a uma velocidade de 10 km/h ou mais. Se a mensagem desaparecer, é possível dirigir o veículo normalmente.

- “AWD System Malfunction 2WD Mode Engaged Visit Your Dealer” (Falha no Sistema 4x4 Modo 4x2 Aplicado Visite seu Concessionário)

O sistema 4x4 foi parado e comutado para o modo de tração dianteira devido a uma falha. Providencie imediatamente a inspeção do veículo em uma Concessionária Autorizada Lexus.

ATENÇÃO

■ O Sistema de Freio Antitravamento (ABS) não irá funcionar corretamente quando

- Os limites de aderência dos pneus forem excedidos (como pneus excessivamente desgastados).

ATENÇÃO

● O veículo sofre aquaplanagem durante a condução em alta velocidade em pistas molhadas ou escorregadias.

■ Distância de frenagem quando o sistema ABS estiver funcionando em pistas úmidas ou escorregadias

O sistema ABS não foi projetado para reduzir a distância de frenagem do veículo. Mantenha sempre uma distância segura do veículo à sua frente, especialmente nas condições abaixo:

- Ao dirigir em pistas sujas, cobertas de pedregulhos
- Ao dirigir com correntes para pneus
- Ao dirigir sobre obstáculos na pista
- Ao dirigir sobre pistas com buracos ou com superfícies irregulares

■ Os sistemas Controle de Tração (TRC)/Controle de Estabilidade do Veículo (VSC) poderão não funcionar efetivamente quando

Controle direcional e potência podem ser alcançados ao dirigir em superfícies escorregadias, mesmo que o sistema TRC/VSC esteja operacional. Conduza o veículo com cuidado em condições em que possa perder a potência e a estabilidade do veículo.

■ O Assistente de Curva Ativo não funciona eficazmente quando

- Não confie unicamente na Assistência Ativa em Curvas. A Assistência Ativa em Curvas pode não funcionar efetivamente ao acelerar em declives ou dirigir em estradas com superfícies escorregadias.
- Quando a Assistência Ativa em Curvas operar frequentemente, ela pode parar de funcionar temporariamente para garantir o funcionamento correto dos freios, do Controle de Tração (TRC) e do Controle de Estabilidade do Veículo (VSC).

■ O controle de assistência em aclives pode não funcionar efetivamente quando

- Não confie exclusivamente no controle de Assistência em Aclives (HAC). O controle de assistência em aclives (HAC) pode não funcionar efetivamente em aclives íngremes ou estradas escorregadias.
- Ao contrário do freio de estacionamento, o controle de Assistência em Aclives (HAC) não se destina a segurar o veículo parado por um período prolongado. Não tente usar o controle de assistência em aclives (HAC) para segurar o veículo em uma inclinação, pois isso poderá levar a um acidente.

■ Quando o TRC/ABS/VSC for ativado

O indicador de patinamento irá piscar. Sempre dirija cuidadosamente. A condução imprudente pode levar a acidentes. Esteja particularmente atento quando a luz indicadora piscar.

■ Quando o Controle de Tração (TRC)/Controle de Estabilidade do Veículo (VSC) estiverem desligados

Seja especialmente cuidadoso e dirija à velocidade apropriada para as condições da pista. Esses sistemas servem para ajudar a garantir a estabilidade e a força de condução do veículo, não desligue os sistemas TRC/VSC a menos que seja necessário.

■ Freio de Colisão Secundário

Não confie totalmente no Freio de Colisão Secundário. Este sistema é projetado para ajudar a reduzir a possibilidade de danos devido a uma colisão secundária, no entanto, esse efeito muda de acordo com várias condições. Confiar excessivamente nesse sistema pode resultar em ferimentos graves ou fatais.

⚠ ATENÇÃO**■ Troca de pneus**

Certifique-se de que a dimensão, marca, padrão de banda de rodagem e capacidade de carga total de todos os pneus seja a mesma especificada. Além disso, certifique-se de que os pneus estejam calibrados corretamente.

Os sistemas ABS, TRC e VSC não funcionarão corretamente se houver pneus diferentes instalados no veículo.

Entre em contato com uma Concessionária Autorizada Lexus para obter mais informações sobre substituição de rodas ou pneus.

■ Manuseio dos pneus e da suspensão

Usar pneus com algum tipo de problema ou modificar a suspensão afeta os sistemas de suporte à condução, e pode causar falhas no sistema.

Dicas para condução de veículos híbridos

Para a condução ecológica e econômica, atente-se aos pontos descritos a seguir:

Como utilizar o modo de condução ecológica

Ao utilizar o modo de condução ecológica, o torque correspondente à quantidade de pressão aplicada ao pedal do acelerador pode ser gerado mais facilmente do que em condições normais. Além disso, a operação do sistema de ar-condicionado (aquecimento/resfriamento) será reduzida, melhorando a economia de combustível. (→P.238)

Usar o indicador do sistema híbrido

A condução ecológica é possível ao manter o ponteiro do Indicador do Sistema Híbrido na área Eco. (→P.77, 82)

Operação da alavanca de mudança de marchas

Coloque a alavanca de mudança de marchas em D ao parar em um semáforo, ou ao dirigir em tráfego intenso, etc. Coloque a alavanca de mudança de marchas em P ao estacionar. Colocar a alavanca na posição N não produz um efeito positivo no consumo de combustível. Na posição N, o motor a

combustão funciona, mas a energia elétrica não pode ser gerada. Além disso, ao utilizar o sistema de ar-condicionado, a energia da bateria híbrida (bateria de tração) é consumida.

Operação do pedal de freio/ acelerador

- Dirija o seu veículo tranquilamente. Evite aceleração ou desaceleração súbita. A aceleração e desaceleração gradual tornarão o uso do motor elétrico (motor de tração) mais eficiente sem a necessidade de utilizar a potência do motor a combustão.
- Evite a aceleração repetida. A aceleração repetida consome a energia da bateria híbrida (bateria de tração), resultando em um consumo ruim de combustível. A alimentação da bateria pode ser recuperada ao dirigir com o pedal do acelerador levemente liberado.

Ao frear

Certifique-se de acionar os freios gentilmente e no momento certo. Uma grande quantidade de energia elétrica pode ser regenerada ao reduzir a velocidade.

Atrasos

A aceleração e desaceleração repetidas, bem como longas esperas nos semáforos, irão prejudicar a economia de combustível. Verifique os relatórios de trânsito antes de sair e evite atrasos o máximo possível. Ao dirigir em conges-

tionamentos, libere ligeiramente o pedal de freio para que o veículo se mova para frente levemente e para evitar o uso excessivo do pedal do acelerador. Fazer isso pode ajudar a controlar o consumo excessivo de combustível.

Condução em rodovias

Controle e mantenha o veículo em velocidade constante. Antes de parar em uma cabine de pedágio ou algo similar, assegure tempo suficiente para soltar o acelerador e aplicar os freios sutilmente. Uma grande quantidade de energia elétrica pode ser regenerada ao reduzir a velocidade.

Ar-condicionado

Utilize o ar-condicionado apenas quando necessário. Fazer isso pode ajudar a reduzir o consumo excessivo de combustível.

No verão: quando a temperatura ambiente estiver alta, utilize o modo de recirculação de ar. Fazer isto ajudará a reduzir os gastos do sistema de ar-condicionado e também reduzirá o consumo de combustível.

No inverno: pois o motor a combustão não interromperá a injeção automaticamente até que ele e o veículo estejam quentes e, assim, consumirá combustível. Além disso, o consumo de combustível pode ser melhorado ao evitar o uso excessivo do aquecedor.

Verificação da pressão de inflagem dos pneus

Certifique-se de verificar a pressão de inflagem dos pneus frequentemente. A pressão de inflagem dos pneus incorreta pode aumentar o consumo de combustível.

Bagagem

Carregar bagagem pesada resultará em gastos excessivos de combustível. Evite carregar bagagem desnecessária. Instalar um rack de teto grande também irá afetar a economia de combustível negativamente.

Aquecimento antes da condução

Visto que o motor a combustão dá a partida e desliga automaticamente quando está frio, o pré-aquecimento do motor a combustão é desnecessário. Ademais, a condução frequente em curtas distâncias fará com que o motor aqueça repetidamente, o que pode levar a um consumo de combustível excessivo.

Precauções para veículos utilitários

Este veículo pertence à categoria de veículos utilitários, que possuem maior altura livre e banda de rodagem mais estreita em relação à altura do centro de gravidade do veículo.

Características de veículos utilitários

- Características específicas de projeto dão ao veículo um centro de gravidade maior do que os veículos de passageiros comuns. A característica de projeto deste veículo faz com que esse tipo de veículo seja mais propenso ao capotamento. Os veículos utilitários têm uma taxa de capotamento significativamente mais alta do que outros tipos de veículos.
- Uma vantagem da maior altura livre é a melhor visibilidade da estrada que permite que você veja e antecipe problemas.
- Ele não foi projetado para fazer curvas nas mesmas velocidades que os veículos de passageiros comuns, da mesma forma que os veículos esportivos de suspensão rebaixada não foram projetados para condições fora-de-estrada. Portanto, curvas fechadas em velocidades excessivas podem causar capotamento.

 **ATENÇÃO****■ Precauções para veículos utilitários**

Sempre observe as precauções abaixo para reduzir o risco de ferimentos graves ou fatais ou os danos ao seu veículo:

- Em uma colisão com capotamento, uma pessoa sem cinto de segurança tem maior probabilidade de uma fatalidade do que uma pessoa usando um cinto de segurança. Portanto, o motorista e todos os passageiros devem sempre usar os cintos de segurança.
- Evite curvas acentuadas ou manobras abruptas, se possível.
A negligência em operar este veículo corretamente pode resultar em perda de controle ou capotamento do veículo, resultando em ferimentos graves ou fatais.
- O transporte de carga no bagageiro do teto tornará o centro de gravidade do veículo maior. Evite velocidades altas, partidas súbitas, curvas fechadas, frenagem súbita ou manobras abruptas, caso contrário, isso poderá resultar em perda de controle ou capotamento devido ao veículo não ser operado corretamente.
- Sempre reduza a velocidade em tempestades com ventos contrários. Devido ao perfil e ao centro de gravidade mais alto, o seu veículo é mais sensível aos ventos laterais do que um veículo de passageiros comum. Reduza a velocidade para permitir um melhor controle.
- Não dirija horizontalmente através de inclinações íngremes. É preferível dirigir em linha reta para cima ou para baixo. Seu veículo (ou qualquer veículo fora-de-estrada similar) pode tombar para os lados com mais facilidade do que para frente ou para trás.

Condução fora da estrada

O seu veículo não foi projetado para ser conduzido fora da estrada. No entanto, caso isso não possa ser evitado, observe as precauções abaixo para ajudar a evitar as áreas proibidas para veículos.

- Dirija o seu veículo somente em áreas onde veículos fora-de-estrada podem percorrer.
- Respeite a propriedade particular. Obtenha permissão do proprietário antes de entrar em uma propriedade particular.
- Não entre em áreas que estejam fechadas. Respeite portões, barreiras e sinalizações que restringem o percurso.
- Permaneça nas estradas oficiais. Em condições úmidas, as técnicas de direção devem ser mudadas ou a viagem postergada para evitar danos às estradas.

 **ATENÇÃO****■ Precauções ao dirigir fora-de-estrada**

Sempre observe as precauções abaixo para reduzir o risco de ferimentos graves ou fatais ou os danos ao seu veículo:

- Dirija com cautela quando estiver fora da estrada. Não corra riscos desnecessários ao conduzir em locais perigosos.
- Não segure os raios do volante de direção ao conduzir fora-de-estrada. Uma pancada forte poderia sacudir o volante e ferir suas mãos. Mantenha as duas mãos e principalmente os polegares no lado de fora do aro.
- Sempre verifique a eficiência dos freios logo após dirigir em areia, lama ou água.
- Depois de dirigir pela grama alta, lama, pedras, areia, água, verifique se não há grama, mato, papel, trapos, pedra, areia, etc. aderidos ou presos no chassi. Remova esses materiais do chassi. Se o veículo for usado com esses materiais presos ou colados ao chassi, poderá ocorrer uma avaria ou incêndio.
- Ao dirigir fora da estrada ou em terreno acidentado, não dirija em velocidades excessivas nem pule, faça curvas fechadas, bata em objetos. Isso pode causar perda de controle ou capotamento do veículo, resultando em ferimentos graves ou fatais. Você também está arriscando danos dispendiosos à suspensão e ao chassi do veículo.

 **NOTA****■ Para evitar danos por água**

Tome todas as medidas de segurança necessárias para garantir que não ocorram danos causados por água na bateria híbrida (bateria de tração), no sistema híbrido ou em outros componentes.

- A entrada de água no compartimento do motor pode causar sérios danos ao sistema híbrido. A entrada de água no interior pode causar o curto-circuito da bateria híbrida armazenada embaixo dos bancos traseiros.
- A entrada de água na transmissão híbrida causará a deterioração na qualidade da transmissão. O indicador de falha pode acender, o veículo pode não ser dirigível.
- A água pode remover a graxa dos rolamentos da roda, causando ferrugem e falha prematura, além de poder entrar na caixa da transmissão híbrida, reduzindo as qualidades do óleo lubrificante das engrenagens.

■ Ao dirigir pela água

Se dirigir pela água, como ao cruzar riachos rasos, verifique primeiro a profundidade da água e o fundo do leito do rio para ver se está firme. Dirija lentamente e evite água profunda.

■ Inspeção após dirigir fora-de-estrada

- Areia e lama que se acumularam ao redor dos discos de freio podem afetar a eficiência de frenagem e poderá danificar os componentes do sistema de freios.
- Sempre faça uma inspeção de manutenção após cada dia de condução fora-de-estrada que o tenha levado através de terreno acidentado, areia, lama ou água.

Dispositivos internos

7

- 7-1. **Touch Remoto**
 - Touch Remoto 252
- 7-2. **Uso do sistema de ar-condicionado e do desembaçador**
 - Lexus Climate Concierge 255
 - Sistema de ar-condicionado digital 257
 - Aquecedores dos bancos e ventiladores dos bancos 266
- 7-3. **Usar as luzes internas**
 - Luzes internas 269
- 7-4. **Usar os compartimentos de armazenamento**
 - Compartimentos de armazenamento 272
 - Dispositivos do porta-malas 275
- 7-5. **Usar outros dispositivos internos**
 - Usar outros dispositivos internos 279

Touch Remoto

O Touch Remoto pode ser utilizado para operar o Visor Central.

Operação do Touch Remoto

■ Interruptores

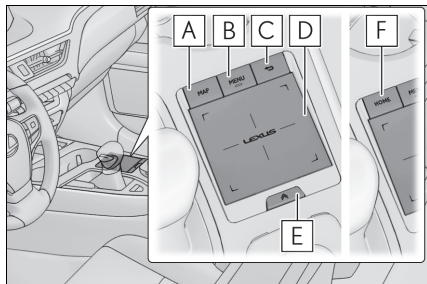

A interruptor “MAP” (exceto modelo Dynamic)

Pressione esse interruptor para exibir a posição atual do veículo.

B Interruptor “MENU”

Pressione esse interruptor para exibir a tela do menu.

C Interruptor Voltar

Pressione esse interruptor para exibir a tela anterior.

D Touchpad

Deslize seu dedo sobre o touchpad e mova o ponteiro para selecionar uma função, uma letra ou um interruptor da tela. Pressione o touchpad para inserir a função selecionada, letra ou o interruptor da tela. Movimentos específicos com os dedos no touchpad podem realizar funções distintas, tais como, alterar o dimensionamento do mapa e fazer a rolagem das telas de lista.

E Interruptor de função secundária

Quando  for exibido, uma tela de funções atribuídas à tela será apresentada.

F Interruptor “HOME” (modelo Dynamic)

Pressione esse interruptor para exibir a tela inicial.

■ Usar o touchpad

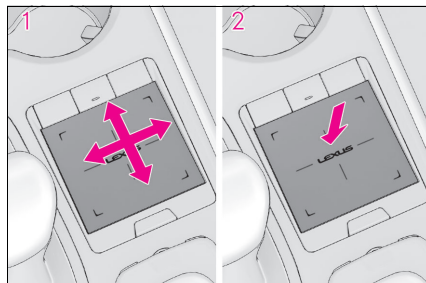

1 Selecionar: Toque o touchpad para selecionar o interruptor desejado na tela.

2 Confirmar: Os interruptores da tela podem ser selecionados ao pressionar ou tocar o touchpad duas vezes. Depois que o interruptor foi selecionado, a tela mudará.

■ Funções do touch

Você pode realizar operações ao tocar o touchpad diretamente com os dedos.

● Deslizar

Deslize a superfície mantendo contato com o touchpad para mover o cursor e o ponteiro.

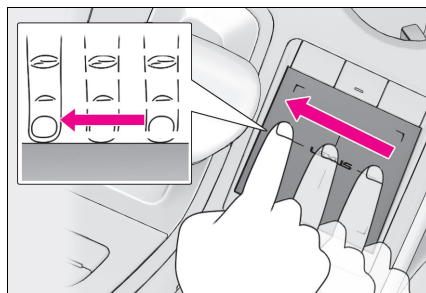

● Toque Duplo

Toque o touchpad duas vezes rapidamente para selecionar o interruptor na tela.

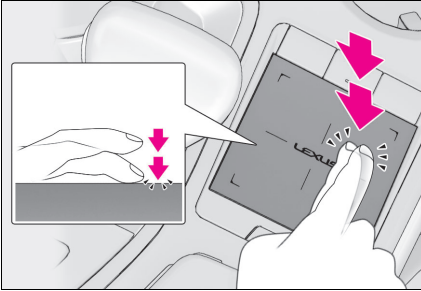

● Pressionar e arrastar

Movimento rápido e longo com o dedo sobre o touchpad move a tela da lista.

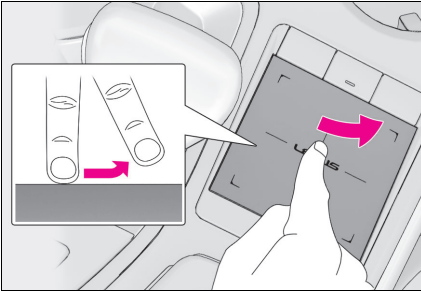

● Movimento de pinça com os dedos

Deslize os dedos na mesma direção ou em sentidos opostos no touchpad, fazendo um movimento de pinça, para alterar a escala do mapa.

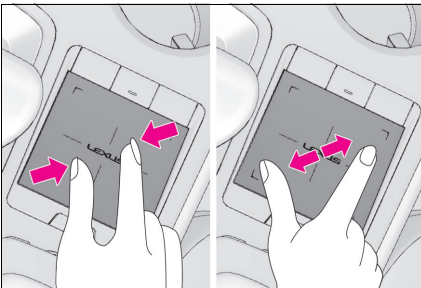

⚠ NOTA

■ Para evitar danos ao Touch Remoto

Observe as precauções abaixo. A negligência pode causar danos ao Touch Remoto

- Não permita que o Touch Remoto entre em contato com alimentos, líquidos, adesivos ou cigarros acesos
- Não submeta o Touch Remoto a pressões excessivas ou impactos fortes
- Não empurre o Touchpad com força nem utilize objetos pontudos para operá-lo

Visão geral do Visor Central

■ Tela de menu

Pressione o interruptor "MENU" no Touch Remoto para exibir a tela do menu.

O visor pode diferir dependendo do tipo do sistema.



▶ Modelos Luxury e F-Sport



▶ Modelo Dynamic



Interruptor	Função
	Selecione para exibir a tela "Destino".
	Selecione para exibir a tela de controle de mídia.
	Selecione para exibir a tela de controle do viva-voz.
	Selecione para exibir a tela do aplicativo. *1,2
	Selecione para exibir a tela inicial do Apple CarPlay. *1,2
	Selecione para exibir a tela inicial do Android Auto. *1,2
	Selecione para exibir a tela de informações.

Interruptor	Função
	Selecione para exibir a tela "Configuração".
	Selecione para exibir a tela de controle do ar-condicionado. (→P.260)
	Selecione para ajustar o contraste e o brilho da tela, desligue a tela etc. *1,2

*1: Para mais detalhes, consulte o "Manual do Proprietário do Sistema de Navegação e Multimídia" ou o "Manual do Proprietário do Sistema de Multimídia".

*2: Essa função está indisponível em alguns países ou áreas

■ Visor de tela dividida

Informações diferentes podem ser exibidas nos lados direito e esquerdo da tela. Por exemplo, a tela do sistema de ar-condicionado pode ser exibida e operada enquanto a tela de informações do consumo de combustível estiver sendo exibida. A tela grande à esquerda do visor é chamada de visor principal, e a tela pequena à direita é chamada de visor lateral.

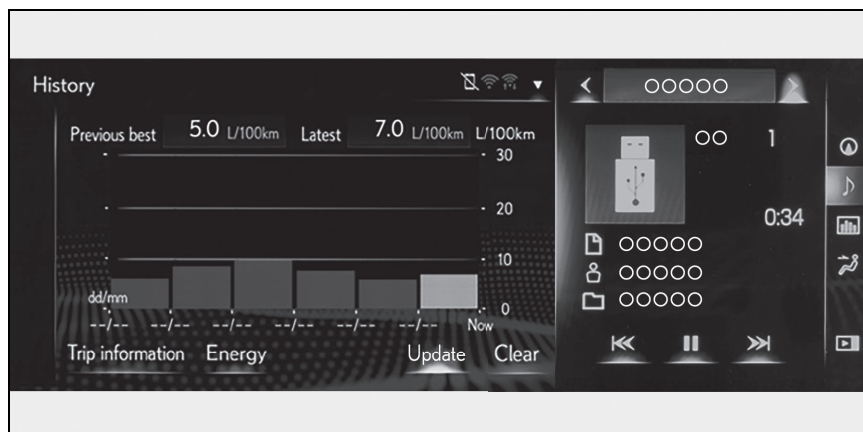

■ Visor Principal

Para mais detalhes sobre as funções e a operação do visor principal, consulte a respectiva seção e o “Manual do Sistema Multimídia”.

■ Visor lateral

As funções a seguir podem ser exibidas e operadas no visor lateral.

Selecione  ou  para exibir a tela desejada.

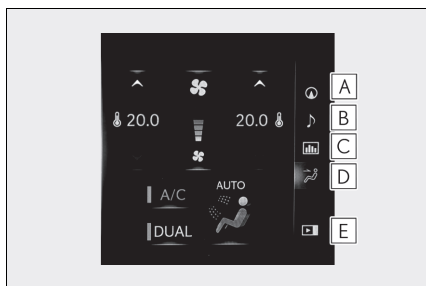

- A** Sistema de navegação
- B** Áudio
- C** Informações do veículo
- D** Sistema do ar-condicionado (→P.260)
- E** Exibir/ocultar o visor lateral.

■ Visor da tela durante baixas temperaturas

Quando a temperatura ambiente estiver extremamente baixa, a resposta da tela pode demorar mesmo que o Touch Remoto seja acionado.

Lexus Climate Concierge

Os aquecedores dos bancos e os ventiladores dos bancos (modelo Luxury) são controlados automaticamente, de acordo com o ajuste de temperatura do sistema de ar-condicionado, a temperatura externa e da cabine. O Concierge Lexus permite manter uma condição confortável sem ajustar cada um dos sistemas.

Pressione o interruptor “MENU” no Touch Remoto e selecione “Climatização” para exibir a tela de controle do ar-condicionado. Em seguida, selecione  para exibir a tela de controle do Concierge Lexus.

Acionar o Concierge Lexus

Selecione .

O indicador da tela de controle do Concierge Lexus acende, e o sistema de ar-condicionado automático, os aquecedores e os ventiladores dos bancos (modelo Luxury) funcionam em modo automático.

Se qualquer um desses sistemas for acionado manualmente, o indicador desligará. No entanto, todas as outras funções continuam a funcionar em modo automático.

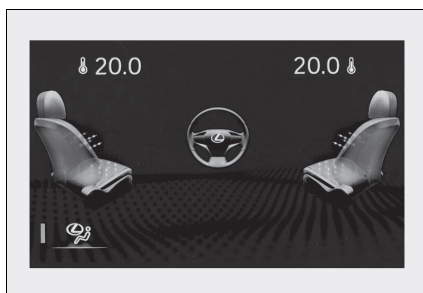

■ Ao utilizar o Concierge Lexus

○ Concierge Lexus pode ser operado no menu de função secundária ou na tela de controle de opções. (→P.260)

Operação de cada sistema

■ Sistema de ar-condicionado automático (→P.257)

A temperatura pode ser ajustada independentemente para o banco do motorista e o banco do passageiro.

■ Aquecedores e ventiladores dos bancos (→P.266)

Aquecimento ou ventilação é selecionado automaticamente de acordo com a temperatura ajustada do sistema de ar-condicionado, a temperatura externa, etc.

○ aquecedor e o ventilador do banco do passageiro dianteiro funcionam em modo automático se um passageiro for detectado.

■ Aquecedor do banco/operação do ventilador

Quando o modo automático é selecionado usando o interruptor do aquecedor do banco/ventilador, a detecção do passageiro não é realizada.

Sistema de ar-condicionado digital

As saídas de ar e a velocidade do ventilador são ajustadas automaticamente de acordo com o ajuste da temperatura.

Pressione o interruptor “MENU” no Touch Remoto e, em seguida, selecione “Climatização” para exibir a tela de controle do ar-condicionado.(→P.260)

Exceto modelo Dynamic: O sistema de ar-condicionado pode ser exibido e acionado no visor lateral.

Controles do ar-condicionado

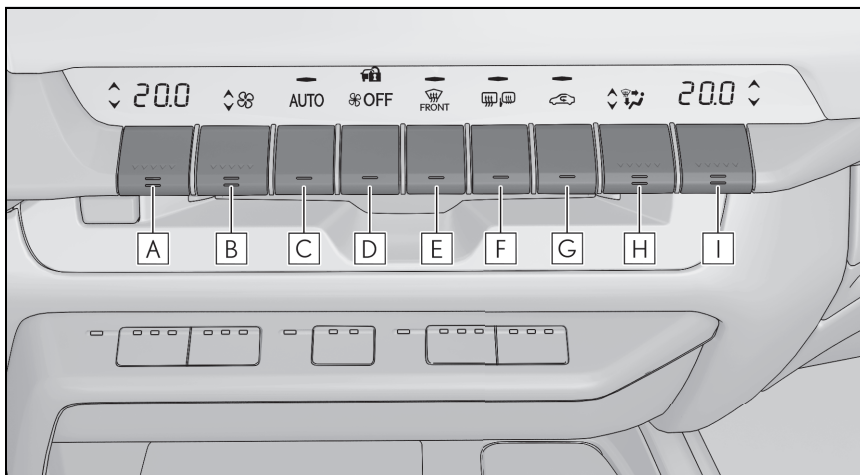

- A** Interruptor do controle de temperatura do lado esquerdo
- B** Interruptor do controle de velocidade do ventilador
- C** Interruptor do modo automático
- D** Interruptor de desligamento
- E** Interruptor do desembaçador do para-brisa
- F** Interruptor dos desembaçadores dos espelhos retrovisores externos e do vidro traseiro
- G** Interruptor do modo de ar externo/recirculação de ar
- H** Interruptor do controle de modo do fluxo de ar
- I** Interruptor do controle de temperatura do lado direito

■ Ajustar a regulagem de temperatura

Pressione o interruptor para cima, para aumentar a temperatura ou pressione para baixo, para diminuir a temperatura.

■ Ajuste a velocidade do ventilador

Pressione o interruptor de controle da velocidade do ventilador para cima, para aumentar a sua velocidade ou pressione para baixo, para diminuí-la.

Pressione o interruptor de desligamento para desligar o ventilador.

■ Mudar o modo de fluxo de ar

Pressione o interruptor de controle de modo de ar para cima ou para baixo

O modo será alterado sempre que o interruptor for pressionado.

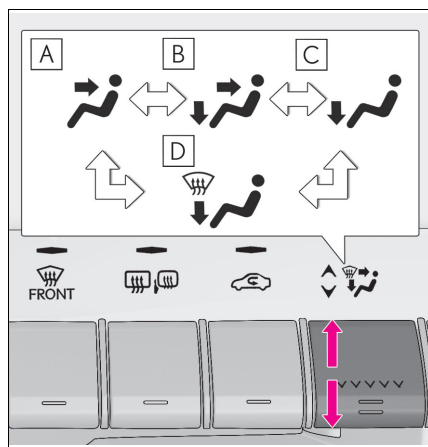

- A** Fluxo de ar para a parte superior do corpo.
- B** Fluxo de ar para a parte superior do corpo e para os pés.
- C** Fluxo de ar para os pés.
- D** Fluxo de ar para os pés e o desembaçador do para-brisa entra em funcionamento.

■ Comutação entre os modos de ar externo e recirculação de ar

Pressione o interruptor do modo de ar externo/recirculação

O modo alterna entre o modo de ar externo (indicador apagado) e de recirculação de ar (indicador aceso) sempre que o interruptor é pressionado.

■ Desembaçar o para-brisa

Os desembaçadores são usados para desembaçar o para-brisa e os vidros laterais dianteiros.

Pressione o interruptor do desembaçador do para-brisa

Ajuste o interruptor de modo de ar externo/recirculação para modo de ar externo se o modo de recirculação de ar estiver sendo utilizado. (Pode ser mudado automaticamente.)

Para desembaçar o para-brisa e os vidros laterais rapidamente, ligue o fluxo de ar e a temperatura.

Para retornar para o modo anterior, pressione o interruptor do desembaçador do para-brisa novamente, quando o para-brisa estiver desembaçado.

■ Desembaçar o vidro traseiro e os espelhos retrovisores externos

Os desembaçadores são utilizados para desembaçar o vidro traseiro e remover gotas de chuva e orvalho dos espelhos retrovisores externos.

Pressione o interruptor dos desembaçadores dos espelhos retrovisores externos e do vidro traseiro.

Os desembaçadores serão desligados automaticamente após um determinado período.

■ **Embaçamento dos vidros**

- Os vidros serão facilmente embaçados quando a umidade estiver alta no veículo. Pressionar o interruptor “A/C” ou selecionar “A/C” desumidificará o ar das saídas e desembaçará o para-brisa de forma eficiente.
- Se você desligar o “A/C”, os vidros poderão ser embaçados mais facilmente.
- Os vidros poderão embaçar se o modo de recirculação de ar for usado

■ **Ao conduzir em estradas de terra**

Feche todas as janelas. Se ainda assim, a poeira levantada pelo veículo for aspirada para dentro do veículo, recomenda-se que o modo de admissão de ar seja colocado no modo de ar externo e que o ventilador seja desligado colocando sua velocidade em zero.

■ **Modo de ar externo/recirculação de ar**

- Recomenda-se usar o modo de recirculação de ar temporariamente para evitar a que o ar sujo entre no veículo e ajudando a resfriar o veículo quando a temperatura do ar externo estiver muito alta.
- O modo de ar externo/recirculação de ar pode mudar automaticamente dependendo da configuração de temperatura ou da temperatura interna.

■ **Gravação das configurações do ar-condicionado nas Smartkeys (veículos com memória de posição de condução).**

- Destruar o veículo usando uma Smartkey e acionar o botão de partida para o modo LIGADO recuperara as configurações do ar-condicionado registradas na chave.
- Quando o botão de partida for desligado, as configurações atuais do ar-condicionado serão automaticamente registradas para a Smartkey que foi utilizada para destravar o veículo.

- O sistema poderá não operar corretamente se mais de uma Smartkey estiver nas proximidades ou se o Smart Entry & Start for usado para destravar uma porta do passageiro.

- As portas que podem recuperar a configuração do ar-condicionado quando destravadas usando o Smart Entry & Start podem ser alteradas.* Para obter detalhes, entre em contato com uma Concessionaria Autorizada Lexus.

* : As portas que podem recuperar a memória da posição de condução são alteradas ao mesmo tempo.

■ **Operação do sistema de ar-condicionado no modo de condução ecológica**

- No modo de condução ecológica, o sistema de ar-condicionado é controlado da seguinte maneira de modo a priorizar a economia de combustível
 - A operação do compressor e a velocidade do motor são controladas para restringir a capacidade de aquecimento/resfriamento
 - A velocidade do ventilador será restringida quando o modo automático for selecionado
- Para melhorar o desempenho do ar-condicionado, execute as seguintes operações
 - Desligue o modo de ar-condicionado ecológico (→P.262)
 - Ajuste a velocidade do ventilador
 - Desligue o modo de condução ecológica

■ **Quando a temperatura externa estiver baixa**

A função de desumidificação poderá não operar, mesmo quando “A/C” for pressionado ou “A/C” for selecionado.

■ **Ventilação e odores do ar-condicionado**

- Para permitir a entrada de ar externo, ajuste o sistema de ar-condicionado para o modo de ar externo.
- Durante o uso, vários odores do interior e exterior do veículo podem entrar e acumular no sistema do ar-condicionado. Isso poderá causar odores emitidos pela ventilação.

- Para reduzir a ocorrência de odores:
- Recomenda-se que o sistema do ar-condicionado seja ajustado no modo de ar externo antes de desligar o veículo.
- Poderá haver um atraso no início do funcionamento do ventilador por um curto período, imediatamente, após o sistema do ar-condicionado ser ajustado para modo automático.

■ Filtro do ar-condicionado

→P.367

⚠ ATENÇÃO

■ Para evitar embaçamento do para-brisa

Não use o interruptor do desembaçador do para-brisa durante a operação de ar frio em condição climática extremamente úmida.

A diferença entre a temperatura do ar externo e a temperatura do para-brisa poderá causar embaçamento da superfície do para-brisa e obstruir a sua visão.

■ Quando os desembaçadores dos espelhos retrovisores externos estiverem em funcionamento

Não toque nas superfícies dos espelhos retrovisores, uma vez que estarão muito quentes e poderão causar queimaduras.

⚠ NOTA

■ Para evitar a descarga da bateria de 12 volts

Não deixe o sistema de ar-condicionado ligado durante um período além do necessário quando o sistema híbrido estiver desligado.

Tela de controle do ar condicionado

■ Tela de controle principal

Utilizando o touchpad do Touch Remoto, selecione o interruptor da tela.

O ajuste de **B** para **E** pode ser realizado executando as seguintes operações.

Pressionar e arrastar: Mova ponteiro para o item desejado e, pressionando, arraste o dedo sobre o touchpad para cima e para baixo.

O item pode ser ajustado em um nível.

Deslizar: Após selecionar o item desejado, deslize o dedo para cima ou para baixo.

O item pode ser ajustado conforme você deslizar o dedo.

A operação pressionar e arrastar não pode ser realizada enquanto você estiver dirigindo.

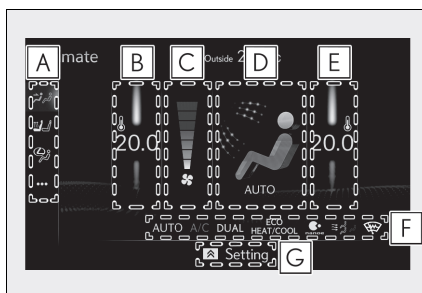

A Menu secundário

Selecione o item do menu secundário para alterar a tela principal



: Exibir a tela de controle do ar-condicionado.



: Exibir a tela de controle do aquecedor do banco/ventilador do banco (modelo Luxury)



: Exibir a tela de controle do Concierge Lexus.



: Exibir a tela de controle de opções

B Ajustar a configuração de temperatura do lado esquerdo

C Ajustar a configuração de velocidade do ventilador

D Selecionar o modo de fluxo de ar



: Fluxo de ar para a parte superior do corpo.



: Fluxo de ar para a parte superior do corpo e para os pés.



: Fluxo de ar para os pés.

E O ar flui para a área dos pés e o desembaçador do para-brisa entra em funcionamento.

E Ajustar a configuração de temperatura do lado direito

F Indicadores da função ligar/desligar

Quando a função for ajustada para ligada, o indicador acenderá na tela de controle.

G Menu de função secundária

Quando o interruptor de função secundária for pressionado no Touch Remoto, as funções a seguir poderão ser ajustadas como ligadas ou desligadas.



: Configura o Lexus Climate Concierge (→P.255)

“AUTO”: Ajusta o modo automático para ligado/desligado (→P.262)

“OFF”: Desliga o ventilador

“A/C”: Seleciona a função de resfriamento e de desumidificação

“DUAL”: Ajusta a temperatura para os bancos do motorista e do passageiro dianteiro separadamente (modo “DUAL” (DUPLO)) (→P.263)

ECO HEAT/COOL: Ajusta o modo eco de ar-condicionado

■ Tela de controle de opções

Selecione **...** no menu de função secundária para exibir a tela de controle de opções.

As funções podem ser alternadas para ligada e desligada.

Quando a função for ajustada para ligada, o indicador acenderá na tela.

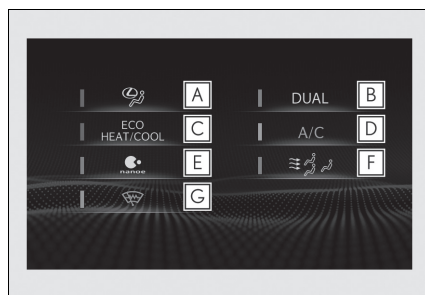

A Configurar o Lexus Climate Concierge (→P.255)

B Ajusta a temperatura dos bancos do motorista e dos passageiros separadamente (modo “DUAL” (DUPLO)) (→P.263)

C Ajusta o modo de ar-condicionado ecológico

A saída do aquecedor e do ar-condicionado é limitada para priorizar a economia de combustível

D Função de resfriamento e desumidificação

E Sistema nanoe™ ligado/desligado (não disponível)

F Seleccione o modo S-FLOW (→P.264)

G Degelador do limpador do para-brisa (não disponível)

*: As marcas nanoe™ e nanoe™ são marcas registradas da Panasonic Corporation.

■ Visor lateral

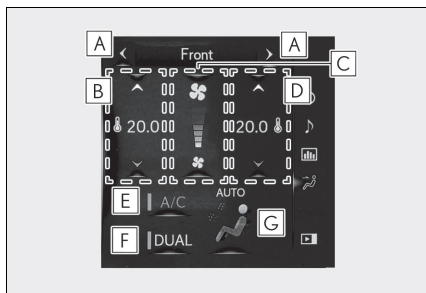

- A** Exibir a tela de controle do aquecedor dos bancos/ventiladores dos bancos (modelo Luxury) (→P.266)
- B** Ajustar a configuração de temperatura do lado esquerdo
- C** Ajustar a configuração de velocidade do ventilador
- D** Ajustar a configuração de temperatura do lado direito
- E** Definir a função de resfriamento e desumidificação como ligada/desligada
- F** Ajustar a temperatura dos bancos do motorista e do passageiro separadamente (modo "DUAL") (→P.263)
- G** Selecionar o modo de fluxo de ar

■ Modo de ar-condicionado ecológico

Quando o modo de condução ecológica for selecionado usando o interruptor de seleção do modo de condução, o modo de ar-condicionado econômico será ligado.

O modo de ar-condicionado econômico será desligado quando qualquer outro modo de condução for selecionado.

⚠ ATENÇÃO

Não desmonte ou repare o gerador pois ele contém peças com alta tensão. Se o gerador precisar de reparo, entre em contato com a concessionária Lexus.

⚠ NOTA

■ Evite dano ao nanoe™

Não insira ou conecte nenhum objeto na ventilação lateral, no lado do motorista nem use sprays na ventilação lateral do lado do motorista. Isso pode resultar na falha de operação do gerador.

Usar o modo automático

- 1 Pressione o comutador de modo automático ou selecione "AUTO" no submenu de funções (→P.260).
- 2 Ajuste a configuração de temperatura.
- 3 Para interromper a operação, pressione o comutador na posição desligar ou selecione "Desligar" no submenu de função (→P.260).

Em alguns modelos: Quando no modo automático, os modos de saída de ar e os níveis de velocidade do ventilador não são exibidos no monitor do painel de controle do ar-condicionado.

Se a configuração da velocidade do ventilador ou os modos de vazão de ar forem operados, o indicador do modo automático apaga. Contudo, o modo automático para as demais funções continua ativado.

■ Uso do modo automático

A velocidade do ventilador é ajustada automaticamente de acordo com a configuração de temperatura e as condições ambientais.

Sendo assim, o ventilador pode parar um pouco até que o ar quente ou frio esteja pronto para fluir imediatamente após a seleção do modo automático ou após pressionar "AUTO".

O ar frio pode ser direcionado para a parte superior do corpo quando o aquecedor está ligado, devido à luz do sol.

■ Função de detecção do desembaçador do para-brisa

Quando o modo automático é acionado, o sensor de umidade detecta que o para-brisa está embaçado e controla o sistema de ar-condicionado para evitar o embaçamento.



NOTA

■ Sensor de umidade

Para detectar o embaçamento no para-brisa, há um sensor instalado que monitora a temperatura do para-brisa, a umidade em torno dele etc.

- Não desinstale o sensor
- Não borrife limpador de vidro no sensor e proteja-o contra impactos
- Não cole nada no sensor

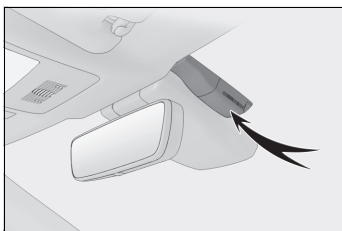

Ajuste da temperatura para os bancos do motorista e do passageiro da frente separadamente (modo "DUAL")

Acione o modo "DUAL", seguindo um destes procedimentos:

- Selecione "DUAL" no submenu de função. (→P.260)
- Selecione "DUAL" na tela de controle de opção
- Ajuste a configuração de temperatura do lado do passageiro da frente. O indicador acende quando o modo "DUAL" está ligado.

Layout e operações da saída de ar

■ Localização das saídas de ar

As saídas de ar e volume de ar mudam de acordo com o modo de vazão de ar selecionado.

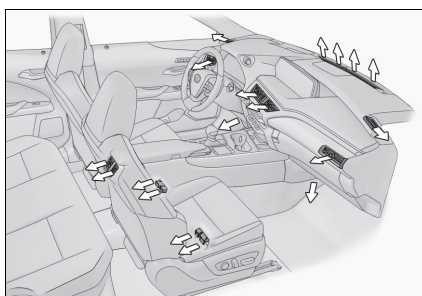

- Ajuste a posição de abertura e fechamento das saídas de ar

► Frontal

Direcione a vazão de ar para a direita ou esquerda, para cima ou para baixo.

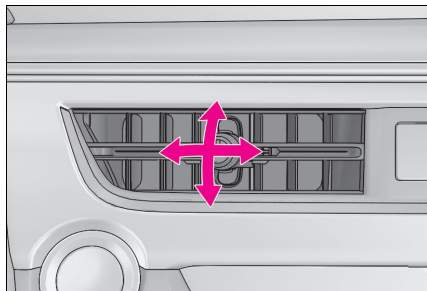

Gire o botão para abrir ou fechar a ventilação.

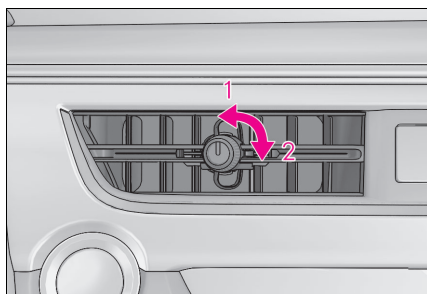

- 1 Abra a saída
- 2 Feche a saída

► Traseiro

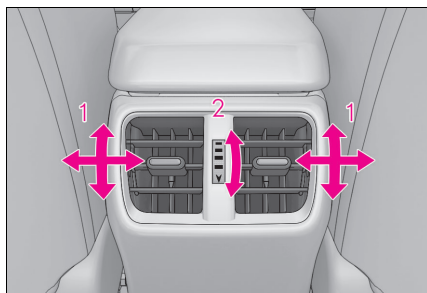

- 1 Direcione a vazão de ar para a direita ou esquerda, para cima ou para baixo
- 2 Gire o botão para abrir ou fechar a ventilação

⚠ ATENÇÃO

■ Evitar a operação indevida do desembaçador do para-brisa

Não coloque nada no painel de instrumentos que possa cobrir as saídas de ar. Caso contrário, a vazão de ar pode ser obstruída, impedindo a operação dos desembaçadores do para-brisa.

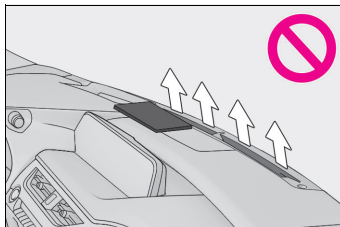

Modo de vazão de ar concentrada no banco dianteiro (S-FLOW)

Essa função controla automaticamente a vazão de ar-condicionado de forma a priorizar os bancos dianteiros. Quando o banco do passageiro da frente não está ocupado, a vazão de ar pode ser direcionada totalmente para o banco do motorista. O condicionado de ar desnecessário é suprimido, contribuindo para aumentar a eficiência do combustível.

O modo de vazão de ar concentrada no banco dianteiro opera nas seguintes condições.

- Quando não é detectado passageiro nos bancos traseiros
- Quando o desembaçador do para-brisa não está em operação

Durante a operação,  fica iluminado.

■ Ligar e desligar manualmente o modo de vazão de ar concentrada no banco dianteiro

No modo de vazão de ar concentrada no banco dianteiro, é possível usar o comutador para direcionar a vazão de ar somente para os bancos dianteiros ou para todos os bancos. Quando esse modo é selecionado manualmente, o controle de vazão de ar automático é interrompido.

Selecione  na tela de controle de opção (→P.261) e acione a vazão de ar.

- Indicador iluminado: Vazão de ar somente para os bancos dianteiros
- Indicador apagado: Vazão de ar para todos os bancos

■ Operação do controle de vazão de ar automático

- A fim de manter o conforto no interior do veículo, a vazão de ar pode ser direcionada para os bancos sem passageiros imediatamente após o sistema híbrido ser ativado e em outras ocasiões, dependendo da temperatura externa.
- Após o início do sistema híbrido, se os passageiros trocarem de lugar ou entrar e sair do veículo, o sistema não consegue detectar a presença dos passageiros com precisão e o controle de vazão de ar automático não irá operar.

■ Operação do controle de vazão de ar manual

Mesmo que a função seja comutada manualmente para direcionar a vazão de ar somente para os bancos dianteiros, quando um banco traseiro estiver ocupado, ele poderá direcionar a

vazão de ar direta automaticamente para todos os bancos.

■ Para retornar ao controle de vazão de ar automático

- 1 Com o indicador desligado, desligue a alimentação.
- 2 Depois de 60 minutos ou mais, coloque o comutador na posição Ligada.

Aquecedores dos bancos e ventiladores dos bancos

● Aquecedores do banco

Aquece o estofamento dos bancos

● Ventiladores dos bancos

Mantêm um bom fluxo de ar no estofamento do banco ao ventilar o ar nos bancos

Pressione o interruptor "MENU" no Touch Remoto e selecione "Climatização" para exibir a tela de controle do ar-condicionado. Em seguida, selecione  no menu secundário (→P.260) para exibir a tela de controle do aquecedor dos bancos/ventilador dos bancos.

! ATENÇÃO

■ Para evitar queimaduras leves

Esteja atento para evitar ferimentos, se alguém dentre as categorias abaixo entrar em contato com o volante de direção e os bancos quando o aquecedor estiver ligado:

- Bebês, crianças, idosos, enfermos e incapazes
- Pessoas de pele sensível
- Pessoas cansadas
- Pessoas sob o efeito de álcool ou medicamentos que induzam ao sono (tranquilizantes, antigripais, etc.)

! NOTA

■ Para evitar danos aos aquecedores e ventiladores dos assentos

Não coloque sobre o banco, objetos pesados com superfície irregular e não fixe no banco, objetos pontiagudos (como agulhas, alfinetes, etc.)

■ Para evitar a descarga da bateria de 12 volts

Não utilize as funções quando o sistema híbrido estiver desligado.

Aquecedores e ventiladores dos bancos (bancos dianteiros)

■ Aquecedores do banco

Liga/desliga os aquecedores dos bancos

Cada vez que o interruptor for pressionado, a condição da operação muda conforme a seguir.

AUTO (aceso) → Alto (3 segmentos acesos) → Médio (2 segmentos acesos) → Baixo (1 segmento aceso) → Desligado

O indicador AUTO **A** e/ou o indicador de nível **B** acende durante a operação.

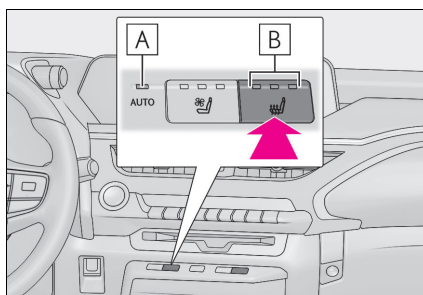

■ Ventiladores dos bancos

Liga/desliga os ventiladores dos bancos

Cada vez que o interruptor for pressionado, a condição da operação muda conforme a seguir.

AUTO (aceso) → Alto (3 segmentos acesos) → Médio (2 segmentos acesos) → Baixo (1 segmento aceso) → Desligado

O indicador AUTO **A** e/ou o indicador de nível **B** acende durante a operação.

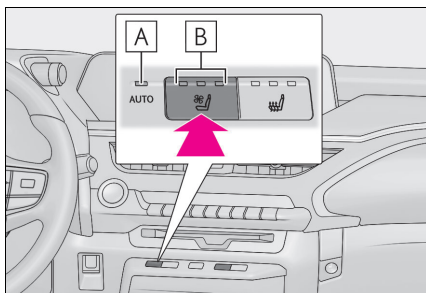

■ Os ventiladores dos bancos podem ser utilizados quando

O botão de partida estiver em ON (LIGADO).

■ Modo de controle vinculado ao sistema de ar-condicionado

Quando o nível de velocidade do ventilador do banco estiver alto, a velocidade do ventilador do banco se tornará mais alta de acordo com a velocidade do ventilador do sistema de ar-condicionado.

⚠ ATENÇÃO

■ Para evitar superaquecimento e queimaduras

Observe as precauções abaixo ao utilizar os aquecedores do banco

- Não cubra o banco com uma manta ou almofada quando utilizar o aquecedor do banco.
- Não utilize o aquecedor do banco mais do que o necessário.

Tela de controle

■ Visor Principal

Utilizando o touchpad do Touch Remote, selecione o interruptor da tela.

O ajuste de **A** para **B** pode ser realizado executando as seguintes operações.

Pressionar e arrastar: Mova ponteiro para o item desejado e, pressionando, arraste o dedo sobre o touchpad para cima e para baixo.

O item pode ser ajustado em um nível.

Deslizar: Após selecionar o item desejado, deslize a superfície.

O item pode ser ajustado conforme você deslizar o dedo.

A operação pressionar e arrastar não pode ser realizada enquanto você estiver dirigindo

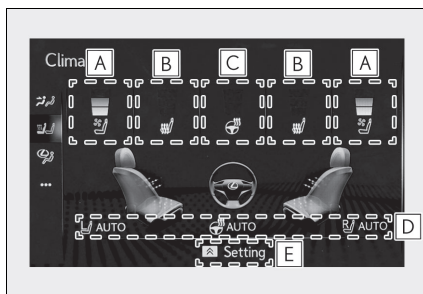

A Ajuste o nível de velocidade do ventilador do banco

O ventilador do banco pode ser ajustado em 3 níveis.

Quando o ventilador do banco for operado, o nível de velocidade do ventilador será exibido na tela.

B Ajuste o nível de temperatura do aquecedor do banco

O aquecedor do banco pode ser ajustado em 3 níveis.

Quando o aquecedor do banco for operado, o nível de temperatura será exibido na tela.

C Ajuste o nível de temperatura do volante de direção aquecido (não disponível)

D Indicadores da função ligar/desligar do modo automático

Quando a modo automático estiver ligado, o indicador acenderá na tela.

E Menu de função secundária

Quando o interruptor de função secundária for pressionado no Touch Remoto, as funções seguintes podem ser ajustadas para o modo automático.

U AUTO: Aquecedor do banco lateral do lado esquerdo/ventilador do banco

R AUTO: Aquecedor do banco lateral do lado direito/ventilador do banco

■ Visor lateral (modelos Luxury e F-Sport)

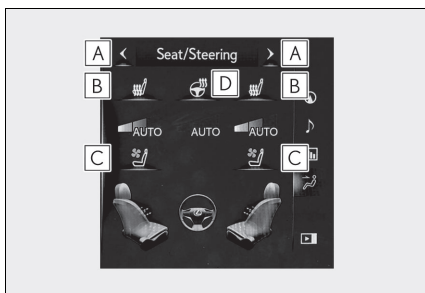

A Exibe a tela de controle do ar-condicionado (→P.260)

B Ajuste o nível de temperatura do aquecedor do banco

Cada vez que o interruptor for selecionado, o nível de temperatura e o indicador (laranja) do nível muda conforme segue:

AUTO → Alto → Médio → Baixo → Desligado

C Ajuste o nível de velocidade do ventilador do banco

Cada vez que o interruptor for selecionado, o nível de velocidade do ventilador e o indicador (azul) de nível muda conforme segue:

AUTO → Alto → Médio → Baixo → Desligado

D Ajuste o nível de temperatura do volante de direção aquecido (não disponível)

Luzes internas

Localização das luzes internas

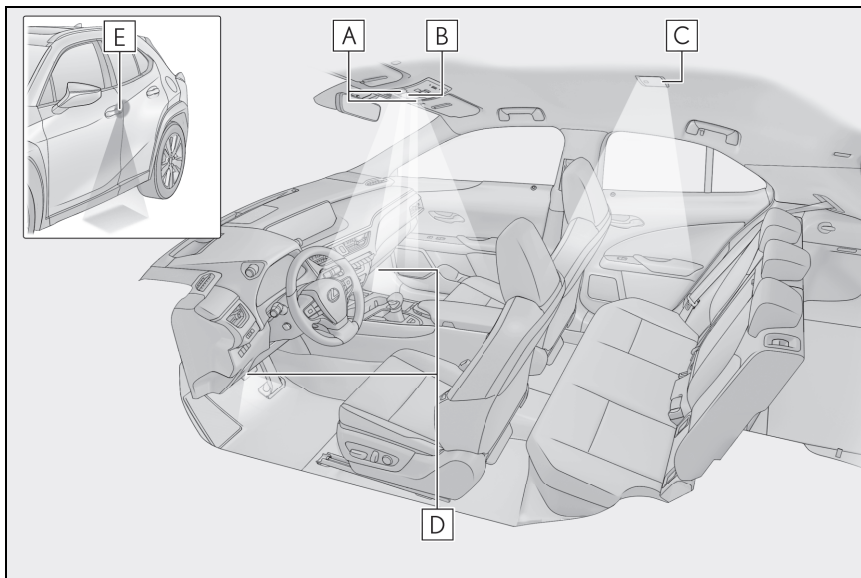

A Luzes de leitura (→P.271)

B Luz interna dianteira (→P.270)

C Luz interna traseira (→P.270)

D Luzes do compartimento dos pés

- Quando o botão de partida estiver em ON (LIGADO), as luzes do compartimento para os pés acenderão. Contudo, se o interruptor de controle das luzes do painel de instrumentos for girado para o mínimo, as luzes do compartimento para os pés apagarão. (→P. 78, 84)
- Ao colocar a alavanca de mudança de marchas em outra posição que não seja P, a intensidade do brilho da luz do compartimento para os pés será reduzida.

E Luzes da maçaneta externa das portas (veículos com Smart Entry & Start)

■ Acender/apagar as luzes individuais automaticamente

- Sistema de iluminação de entrada: As luzes acendem/apagam automaticamente de acordo com o modo do botão de partida, a presença da Smartkey, se as portas estão travadas/destravadas e se as portas estão abertas/fechadas.
- Se as luzes internas permanecerem acesas quando o botão de partida for colocado em OFF (DESLIGADO), as luzes se apagarão automaticamente após 20 minutos.

■ Quando a luz interna dianteira ou as luzes individuais não funcionarem normalmente

- Quando água ou sujeira tiverem aderido à superfície das lentes
- Quando acionadas com a mão molhada
- Quando estiver usando luvas

■ Acendimento automático das luzes internas

Se algum dos airbags deflagrar, ou se houver um forte impacto traseiro, as luzes internas acenderão automaticamente. As luzes internas apagarão automaticamente após 20 minutos aproximadamente. As luzes internas podem ser apagadas manualmente. Contudo, para ajudar a evitar mais colisões, recomenda-se que elas sejam deixadas acesas até que a segurança seja garantida. (As luzes internas podem não acender automaticamente, dependendo da força do impacto e das condições da colisão).

⚠️ NOTA

■ Remoção de lentes das luzes

Nunca remova a lente da luz individual. Caso contrário, as luzes serão danificadas. Se houver necessidade de remover as lentes, entre em contato com uma Concessionária Autorizada Lexus.

■ Evitar a descarga da bateria de 12 volts

Não deixe as luzes acesas durante um período além do necessário quando o sistema híbrido estiver desligado.

Usar as luzes internas

■ Ligar a luz de posição da porta

Interruptor de luz interna vinculado à porta

As luzes serão acesas e apagadas conforme as portas são abertas/fechadas.

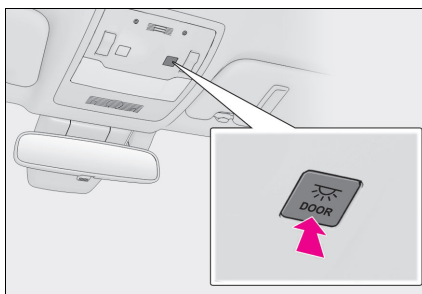

■ Acender/apagar as luzes

▶ Compartimento Dianteiro

Ligar/desligar as luzes (toque a luz)

Se a porta for aberta enquanto a posição da porta estiver ligada, as luzes acenderão.

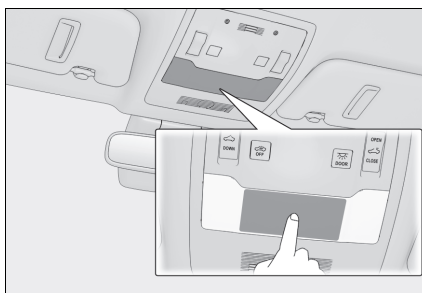

► Compartimento traseiro

Ligado/Desligado

A luz interna traseira acenderá/apagará juntamente da luz interna dianteira.

Se a porta for aberta enquanto a posição da porta estiver ligada, as luzes acenderão.

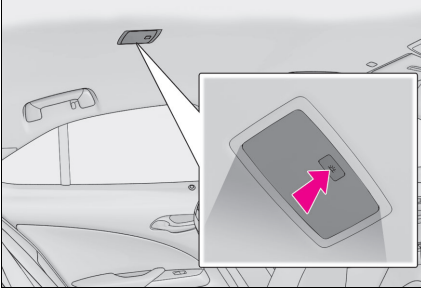

Acionar as luzes individuais

■ Acender/apagar as luzes

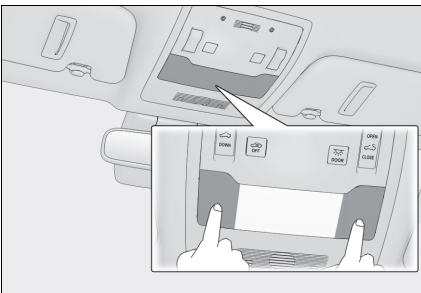

Ligar/desligar as luzes (toque a luz)

Se a porta for aberta enquanto a posição da porta estiver ligada, as luzes acenderão.

Compartimentos de armazenamento

Localização dos compartimentos de armazenamento

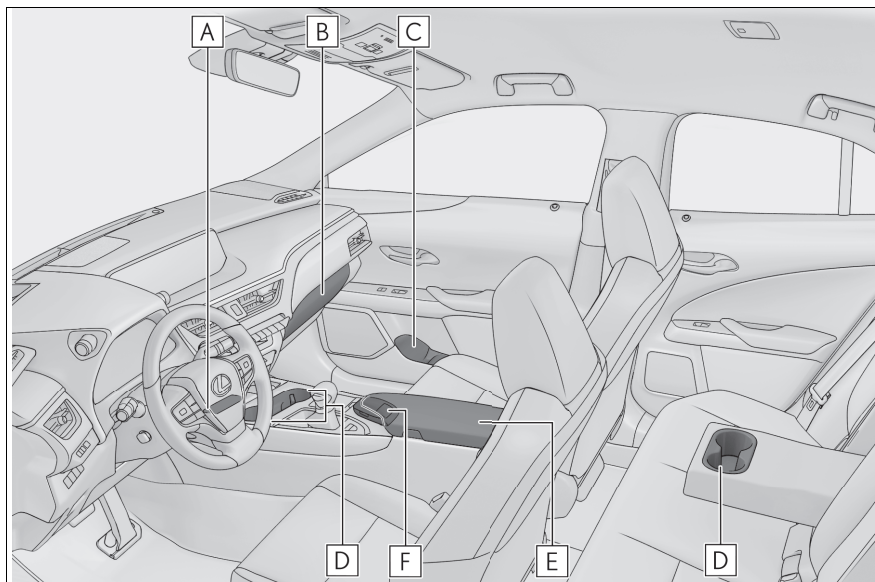

A Bandeja auxiliar/Carregador sem fio (→P.282)

B Porta-luvas (→P.273)

C Porta-garrafas (→P.274)

D Porta-copos (→P.274)

E Console central (→P.273)

F Porta moedas (→P.274)

⚠️ ATENÇÃO

■ Itens que não devem ser deixados no veículo

Não deixe óculos, isqueiros ou latas de spray nos compartimentos de estocagem, pois os itens abaixo podem ocorrer quando a temperatura no interior do veículo estiver alta:

- Os óculos podem deformar devido ao calor ou quebrarem, caso entrem em contato com outros itens armazenados.
- Isqueiros e latas de spray podem explodir. Caso entrem em contato com outros itens armazenados, o isqueiro poderá incendiar ou a lata de spray poderá liberar gases, causando um incêndio.

■ Quando os compartimentos de armazenamento não estão em uso

Durante a condução ou quando o porta-luvas e o console central não estiverem em uso, mantenha esses compartimentos fechados.

Um acidente poderá ocorrer caso um ocupante seja atingido pela tampa do porta-luvas aberto ou pelos itens armazenados em seu interior, em caso de frenagem súbita ou manobra repentina.

Porta-luvas

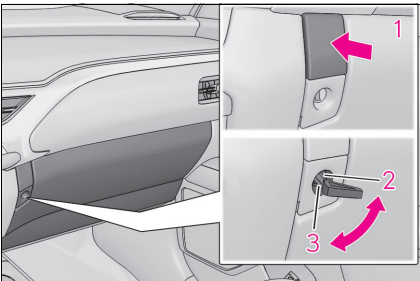

- 1 Abra (pressione o interruptor)
- 2 Destrave com a chave mecânica
- 3 Trave com a chave mecânica

■ Luz do porta-luvas

A luz do porta-luvas acende quando as lanternas estão ligadas.

■ Remover a partição

A partição dentro do porta-luvas pode ser removida, puxando-a.

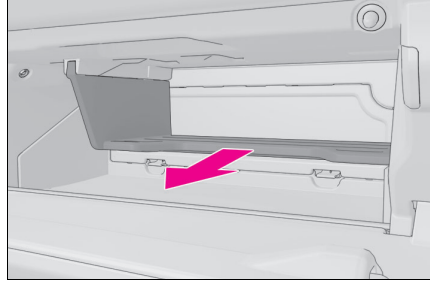

Console central

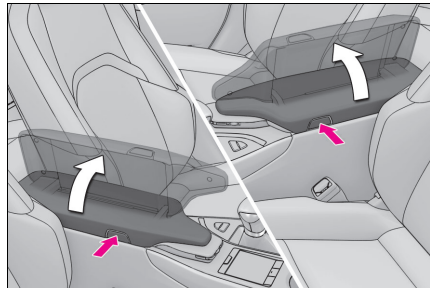

Pressionando o interruptor, levante a tampa para liberar a trava.

O console central pode ser aberto de ambos os lados.

Porta-copos

■ Compartimento Dianteiro

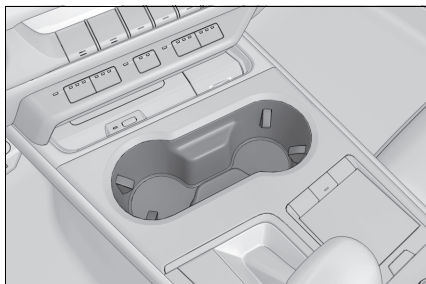

■ Compartimento traseiro

Puxe o descanso-braço.

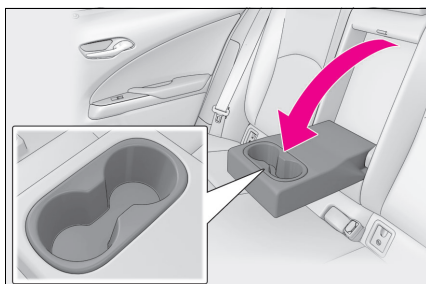

⚠ ATENÇÃO

■ Itens não apropriados para o porta-copos

Não coloque outros objetos além de copos ou latas de alumínio nos porta-copos. Outros itens podem ser arremessados fora dos porta-copos em caso de acidente ou frenagem súbita, causando ferimentos. Se possível, cubra bebidas quentes para evitar queimaduras.

Porta-garrafas

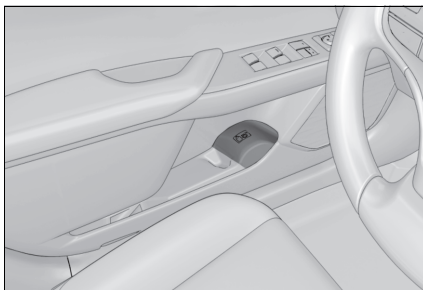

■ Porta-garrafas

- Quando guardar uma garrafa, feche a tampa.
- Dependendo do tamanho ou da forma, poderá não ser possível armazenar a garrafa.

⚠ NOTA

■ Itens que não devem ser armazenados nos porta-garrafas

Não coloque garrafas ou copos de vidro e de papel contendo líquido nos porta-garrafas. Os conteúdos poderão derramar e os vidros poderão se quebrar.

Porta-moedas

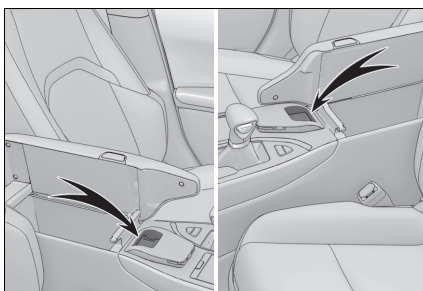

Abra o console central. (→P.273)

⚠ NOTA

■ Porta-moedas

Não introduza moedas cuja altura exceda a altura da bandeja. A negligência poderá impedir a abertura e o fechamento da tampa.

Dispositivos do porta-malas

Ganchos de carga

Levante os ganchos para utilizar.

Os ganchos para fixação de bagagem são fornecidos para prender itens soltos.

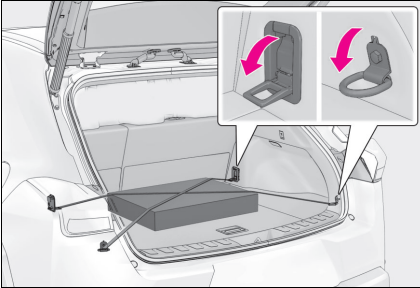

⚠️ ATENÇÃO

■ Quando os ganchos para fixação de bagagem não estão em uso

Para evitar ferimentos, sempre recolha os ganchos nas posições de acondicionamento quando não estiverem em uso.

Ganchos para sacolas

Ao utilizar os ganchos, pressione o botão na parte inferior para levantá-los.

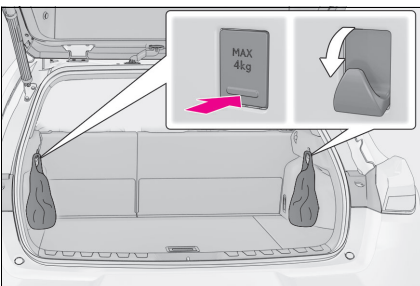

⚠️ NOTA

■ Para prevenir danos aos ganchos para sacolas

Não pendure nada com peso superior a 4kg nos ganchos para sacolas.

Suporte do porta-malas

Levante a cobertura do assoalho e fixe a corda instalada na parte inferior direita da cobertura do assoalho, na tampa do porta-malas. (→P.276) Os itens abaixo podem ser acondicionados.

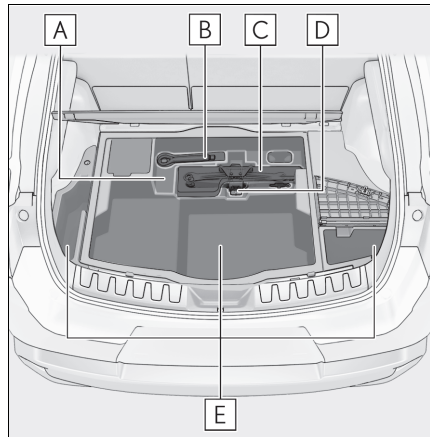

- A** Triângulo de sinalização
- B** Olhal de rebocamento
- C** Sacola de ferramentas
- D** Macaco mecânico
- E** Acessórios

Cobertura do assoalho

► Central

1 Abra a tampa traseira.

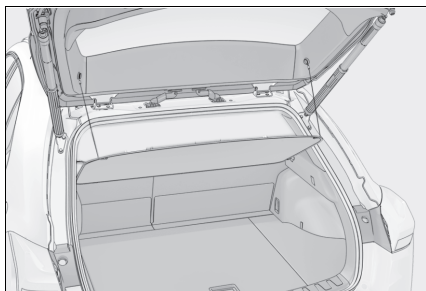

2 Puxe a alavanca para cima e abra a cobertura do assoalho.

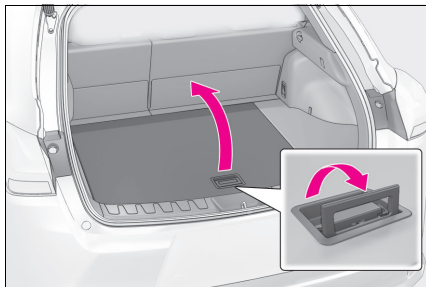

3 Remova a corda na parte posterior da cobertura do assoalho.

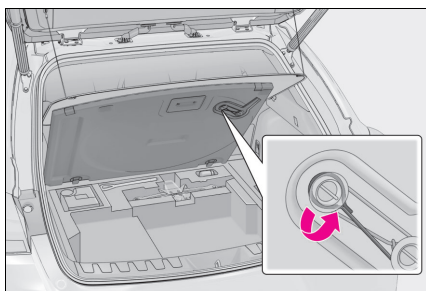

4 Encaixe no gancho da cobertura do compartimento de bagagem na tampa traseira.

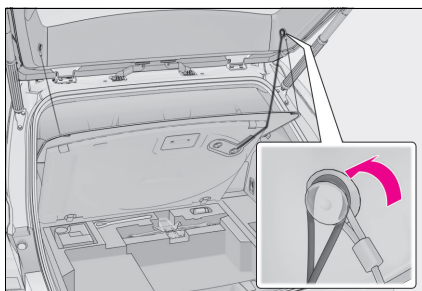

► Lado esquerdo

Puxe a alça para cima para levantar a cobertura lateral do assoalho e removê-la.

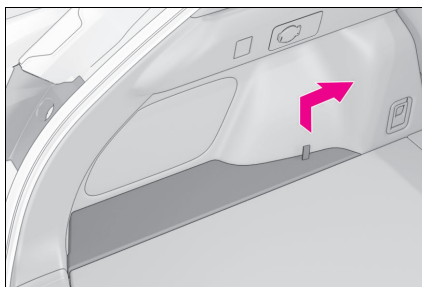

► Lado direito

Puxe a alça e dobre a cobertura lateral do assoalho.

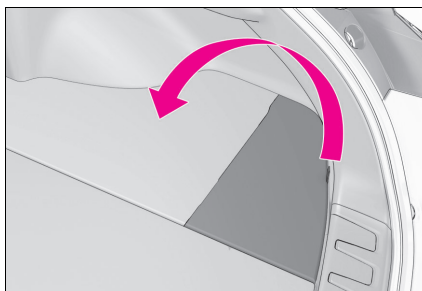

■ Ao instalar a cobertura lateral do assoalho (lado esquerdo)

Insira a garra da cobertura lateral do assoalho e instale-a.

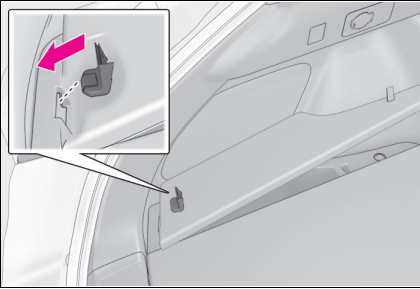

⚠ ATENÇÃO

■ Se as coberturas do assoalho forem abertas ou removidas

Recoloque-as nas posições originais antes de conduzir o veículo. Um acidente poderá ocorrer caso um ocupante seja atingido pelas coberturas do assoalho ou pelos itens armazenados no suporte do porta-malas, em caso de frenagem súbita.

⚠ NOTA

■ Para evitar danos à cobertura do assoalho

Ao fechar a tampa traseira, não deixe a corda da cobertura do assoalho presa no gancho.

Cobertura do compartimento de bagagem

■ Instalar a cobertura do compartimento de bagagem

- 1 Remova a cobertura do compartimento de bagagem do saco plástico.
- 2 Desdobre a cobertura do compartimento de bagagem lentamente.
- 3 Prenda as cordas nos ganchos dedicados à cobertura do compartimento de bagagem.

Certifique-se de que as cordas estão com as costuras voltadas para baixo.

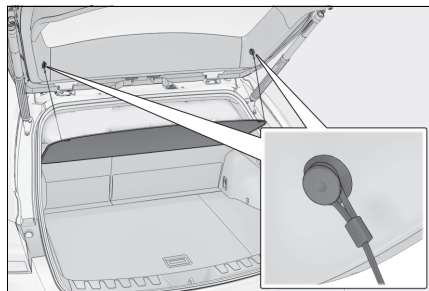
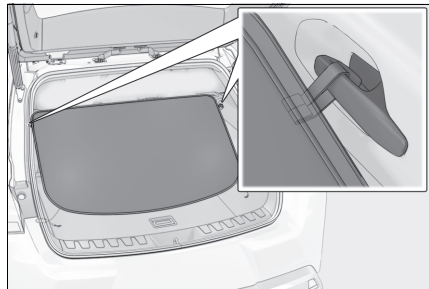

■ Acondicionar a cobertura do compartimento de bagagem

- 1 Segure as extremidades da cobertura do compartimento de bagagem com cordas longas.

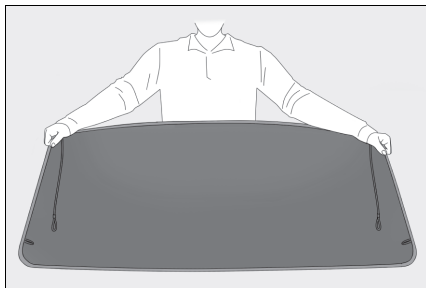

- 2 Dobre-a no meio.

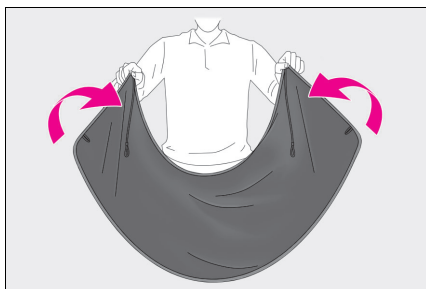

- 3 Vire seus pulsos para dobrá-la.

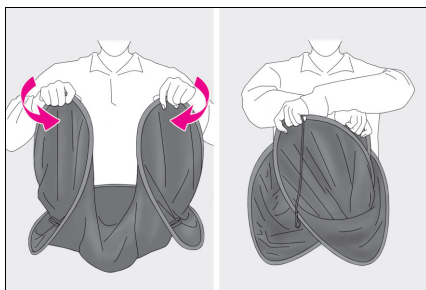

- 4 Coloque-a na sacola.

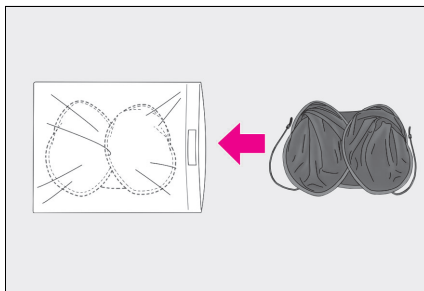

■ Ao remover a cobertura do compartimento de bagagem

Puxe as cordas curtas em sua direção e desenganche-as.

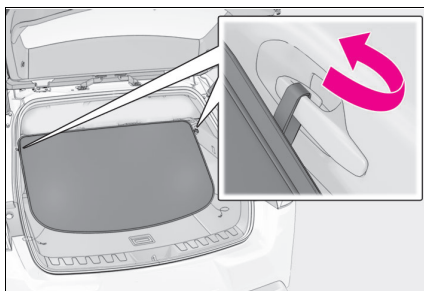

⚠ ATENÇÃO

■ Ao remover e desdobrar a cobertura do compartimento de bagagem

Observe as precauções abaixo. A negligência pode fazer com que a cobertura do compartimento de bagagem se desdobre repentinamente, resultando em ferimentos.

- Ao remover a cobertura do compartimento de bagagem do saco plástico, prenda firmemente as extremidades da cobertura do compartimento de bagagem e remova-a lentamente.
- Ao desdobrar a cobertura do compartimento de bagagem, segure-a com ambas as mãos e desdobre-a lentamente.
- Não desdobre a cobertura do compartimento de bagagem próxima do seu rosto.

⚠️ ATENÇÃO

- Ao desdobrar a cobertura do compartimento de bagagem, não tire a mão da cobertura do compartimento de bagagem.
- Não desdobre a cobertura do compartimento de bagagem próximo de outras pessoas.
- **Ao instalar a cobertura do compartimento de bagagem**

Observe as precauções abaixo. A negligência em fazê-lo pode acarretar em acidentes.

- Certifique-se de que a extremidade posterior da cobertura do compartimento de bagagem esteja plana e, assim, evite que a visão do motorista seja obstruída.
- Certifique-se de prender as cordas corretamente.

⚠️ NOTA

- **Ao utilizar a cobertura do compartimento de bagagem**
 - Não coloque nenhum objeto sobre a cobertura do compartimento de bagagem. Fazê-lo poderá deformar a cobertura do compartimento de bagagem.
 - Não abra ou feche a tampa traseira com as cordas desenganchadas. Fazê-lo poderá danificar a cobertura do compartimento de bagagem.
 - Não enganche qualquer outro tipo de objeto, salvo o gancho da cobertura do compartimento de bagagem e as cordas da cobertura do assoalho. Os ganchos e a tampa traseira poderão ser danificados.

Usar outros dispositivos internos

Para-sóis

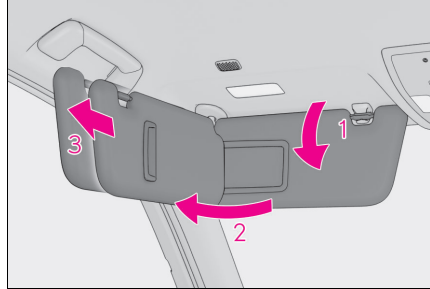

- 1 Para colocar o para-sol na posição frontal, abaixe-o.
- 2 Para colocar o para-sol na posição lateral, abaixe-o, solte-o do gancho e deslize-o para o lado.
- 3 Para usar o extensor lateral, coloque o para-sol na posição lateral e, depois disso, deslize-o para trás.

■ Ao ajustar o espelho retrovisor interno antiofuscante automático

Ajuste o espelho retrovisor interno para permitir confirmação da visão traseira o bastante sem tocar o para-sol.

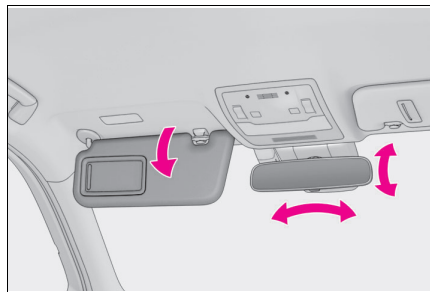

⚠️ NOTA

■ Para evitar danos aos para-sóis

Ao utilizar o extensor lateral, não empurre o para-sol para frente.

Espelhos de cortesia

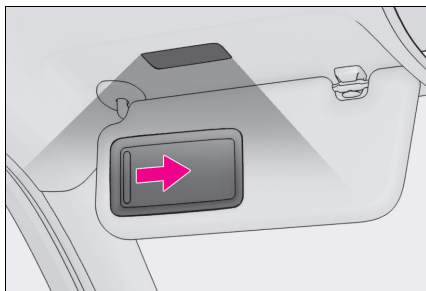

Deslize a tampa para abrir.

A luz acenderá quando a tampa for aberta.

■ Desligamento automático da luz para evitar a descarga da bateria de 12 volts

Se as luzes de cortesia permanecerem acesas quando o botão de partida for colocado em OFF (DESLIGADO), as luzes irão apagar automaticamente após 20 minutos.



■ Para evitar a descarga da bateria de 12 volts

Não deixe as luzes de cortesia acesas por períodos prolongados enquanto o sistema híbrido estiver desligado.

Relógio

O horário do relógio do GPS é realizado automaticamente através das informações do próprio GPS.

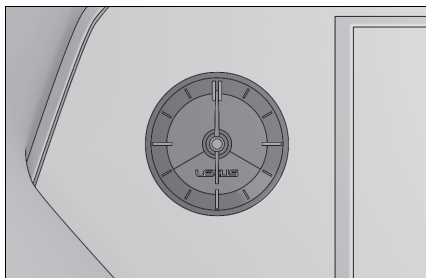

Saídas de energia 12V

Use uma fonte de alimentação para aparelhos elétricos que utilizem menos de 12 V /10 A (consumo de energia de 120 W).

Ao usar aparelhos elétricos, certifique-se de que o consumo de energia de todas as saídas de energia 12V conectadas seja menor que 120 W.

► Compartimento dianteiro

Pressione a tampa para abri-la.

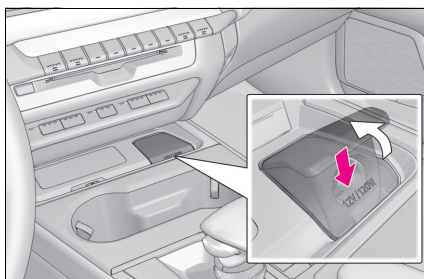

► Compartimento traseiro

Abra a tampa.

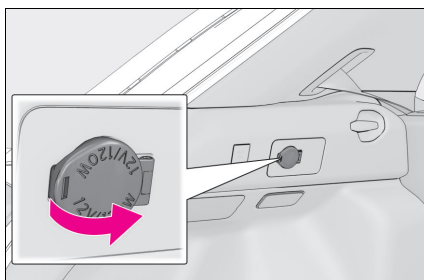

■ A saída de energia pode ser utilizada quando

O botão de partida está em ACC (ACESSÓRIOS) ou ON (LIGADO).

⚠️ NOTA

■ Quando a saída de energia não está em uso

Para evitar danos à saída de energia, feche a tampa da saída de energia quando a tomada elétrica não estiver em uso.

A presença de objetos estranhos ou líquidos na saída de energia poderá resultar em curto-circuito.

■ Para evitar a descarga da bateria de 12 volts

Não utilize a saída de energia durante um período além do necessário quando o sistema híbrido estiver desligado.

■ Para evitar a operação incorreta do veículo

Ao desligar o botão de partida, certifique-se de desconectar os acessórios designados para o carregamento, como carregadores portáteis, bateria externa, etc. das saídas de energia 12V.

Se o acessório for deixado conectado, as situações descritas a seguir podem acontecer:

- As portas não poderão ser destravadas.
- A tela de abertura será exibida no computador de bordo colorido.
- As luzes internas, luzes do painel de instrumentos, etc. acenderão.

Saídas de energia USB

As saídas de energia USB são usadas para alimentar 2,1A de corrente elétrica à 5 V nos dispositivos externos.

As saídas de energia USB são apenas para carregamento. Elas não são projetadas para transferência de dados ou outros propósitos.

Dependendo do dispositivo externo, ele pode não carregar de modo apropriado. Consulte o manual incluso ao dispositivo antes de usar as saídas de energia USB.

► Usar as saídas de energia USB

Abra a tampa.

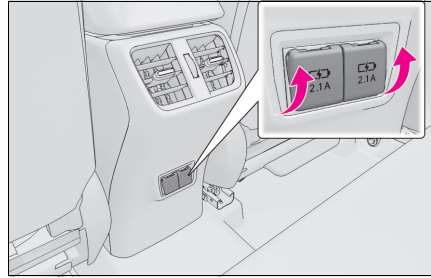

■ As saídas de energia USB podem ser utilizadas quando

O botão de partida está em ACC (ACESSÓRIOS) ou ON (LIGADO).

■ Situações em que as saídas de energia USB podem não funcionar corretamente

- Se um dispositivo que consome mais do que 2,1A a 5 V estiver conectado
- Se um dispositivo projetado para se comunicar com um computador pessoal, como o dispositivo de memória USB, for conectado
- Se o dispositivo externo conectado for desligado (dependendo do dispositivo)
- Se a temperatura interna do veículo estiver alta, como após o veículo ter sido estacionado ao sol.

■ Sobre os dispositivos externos conectados

Dependendo do dispositivo externo conectado, a carga pode ser suspensa ocasionalmente e, em seguida, reiniciar. Isso não indica uma irregularidade no funcionamento.

 NOTA**■ Para evitar danos às saídas de energia USB**

- Não introduza objetos estranhos nas entradas.
- Não derrame água ou outros líquidos nas entradas.
- Quando as saídas de energia USB não estiverem em uso, feche as tampas. Um curto-circuito pode ocorrer se um líquido ou objeto estranho penetrar em uma entrada.
- Não aplique impacto ou força excessiva às saídas de energia USB.
- Não desmonte nem modifique as saídas de energia USB.

■ Para evitar danos aos dispositivos externos

- Não deixe os dispositivos externos no veículo. A temperatura interna do veículo poderá aumentar muito, resultando em danos ao dispositivo externo.
- Não empurre para baixo nem aplique pressão desnecessária a um dispositivo externo ou a um cabo de um dispositivo externo enquanto ela estiver conectada.

■ Para evitar a descarga da bateria de 12 volts

Não utiliza as saídas de energia USB por um longo período de tempo com o sistema híbrido parado.

Carregador sem fio

Um dispositivo portátil, como um smartphone ou uma bateria móvel, pode ser carregada apenas ao se colocá-la sobre a área de carregamento sem fios Qi, visto que o dispositivo é compatível com o padrão de carregamento sem fios Qi criado pelo Wireless Power Consortium.

O carregador sem fio não pode ser usado com dispositivos portáteis que sejam maiores que a área de carga. Adicionalmente, dependendo do dispositivo portátil, o carregador sem fio poderá não funcionar corretamente.

■ O símbolo “Qi”

O símbolo “Qi” é uma marca registrada do Wireless Power Consortium.



■ Nomes de todas as peças

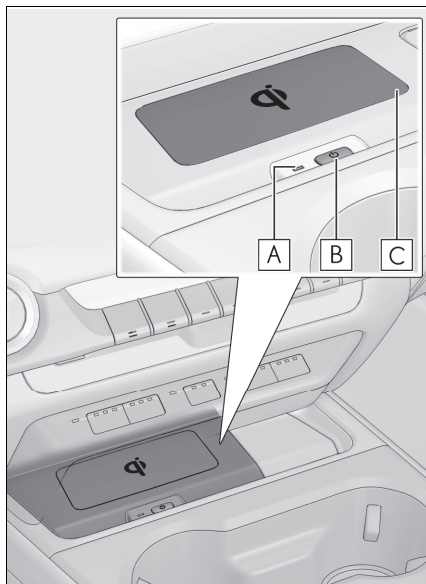

A Indicador de operação

B Interruptor da fonte de alimentação

C Área de carregamento

■ Uso do carregador sem fio

- 1 Pressione o interruptor da fonte de alimentação do carregador sem fio.

Pressionar o interruptor novamente desliga o carregador sem fio.

Quando ligado, o indicador de operação (verde) acende.

Quando o botão de partida for desligado, o estado ligado/desligado do carregador sem fio será memorizado.

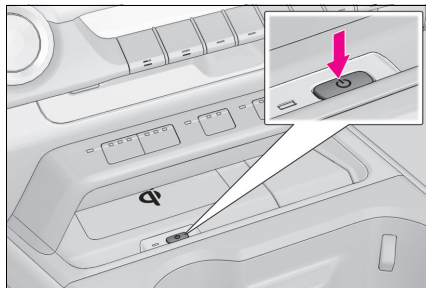

- 2 Coloque um dispositivo portátil na área de carregamento com a superfície voltada para baixo.

Enquanto o dispositivo é carregado, o indicador de operação (laranja) acenderá.

Se o carregamento não começar, tente colocar o dispositivo portátil o mais próximo possível do centro da área de carga.

Depois que estiver completamente carregado, o indicador de operação (verde) acenderá.

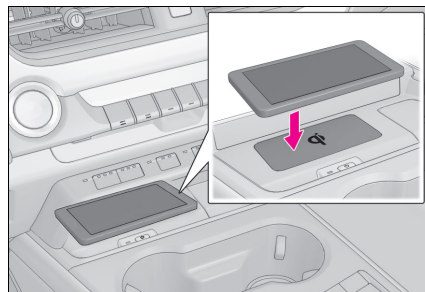

■ Função de recarga

- Se um certo tempo se passou desde que o carregamento foi concluído e o dispositivo portátil não foi movido, o carregador sem fio reinicia o carregamento.
- Se o dispositivo portátil for movido dentro da área de carregamento, o carregamento irá parar temporariamente e, então, reiniciará.

■ Estado do indicador de operação

Indicador de operação	Estado
Desligado	O carregador sem fio está desligado
Verde (aceso)	Em espera (o carregamento é possível)
	O carregamento foi concluído*
Laranja (aceso)	Um dispositivo portátil foi colocado na área de carregamento (identificando o dispositivo portátil)
	Carregamento em progresso

*: Dependendo do dispositivo portátil, o indicador de operação poderá continuar aceso (laranja) depois do carregamento terminar.

● Se o indicador de operação piscar

Se um erro for detectado, o indicador de operação irá piscar (laranja). Tome as medidas apropriadas de acordo com a tabela abaixo.

- Pisca (laranja) em intervalos de um segundo continuamente

Causas suspeitas	Medida a ser tomada
Falha de comunicação entre o veículo e o carregador.	Entre em contato com uma Concessionária Autorizada Lexus.

- Pisca 3 vezes (laranja) repetidamente

Causas suspeitas	Medida a ser tomada
Há um objeto estranho entre o dispositivo portátil e a área de carregamento.	Remova o objeto estranho.
O dispositivo portátil não está devidamente posicionado na área de carregamento.	Mova o dispositivo portátil para perto do centro da área de carregamento.

- Pisca 4 vezes (laranja) repetidamente

Causas suspeitas	Medida a ser tomada
Se a temperatura do carregador sem fio estiver excessivamente alta.	Pare de carregar imediatamente e continue a carregar novamente depois de um tempo.

■ O carregador sem fio pode ser acionado quando

O botão de partida está em ACC (ACES-SÓRIOS) ou ON (LIGADO).

■ Dispositivo portáteis que podem ser carregados

- Dispositivos portáteis com o padrão de carregamento sem fios Qi podem ser carregados pelo carregador sem fio. Contudo, a compatibilidade com todos os dispositivos que atendem ao padrão de carregamento sem fios Qi não é garantida.
- O carregador sem fio foi projetado para fornecer eletricidade de potência baixa (5 W ou menos) a um celular, smartphone ou outro dispositivo portátil.

■ Se houver uma capa ou acessório conectado ao dispositivo portátil

Não carregue um dispositivo portátil se uma capa ou acessório, que não seja compatível com o padrão Qi, estiver conectado. Dependendo do tipo de capa e/ou acessório conectado, poderá não ser possível carregar o dispositivo portátil. Se o dispositivo portátil for colocado na área de carregamento e não carregar, remova a capa e/ou acessórios.

■ Se a interferência for ouvida nas transmissões de rádio AM enquanto o dispositivo é carregado

Desligue o carregador sem fio e confirme se o ruído diminui. Se o ruído diminuir, pressione e segure o interruptor da fonte de alimentação do carregador sem fio por 2 segundos. A frequência do carregador sem fio é alterada e o ruído poderá ser reduzido. Se a frequência for alterada, o indicador de operação (laranja) irá piscar 2 vezes.

■ Precauções quanto ao carregamento

- Se a Smartkey não puder ser detectada na cabine, o carregamento não poderá ser realizado. A operação de carga poderá ser suspensa temporariamente quando uma porta for aberta ou fechada.
- Enquanto carrega, o carregador sem fio e o dispositivo portátil ficarão quentes. Isso não indica uma irregularidade no funcionamento. Se o dispositivo portátil ficar quente enquanto está carregando e o procedimento de carregamento parar – devido à função de proteção do dispositivo portátil – espere até que o dispositivo portátil esfrie e volte a carregá-lo.

■ Som gerado durante a operação

Quando o interruptor da fonte de alimentação é ligado ou enquanto um dispositivo portátil é identificado, os sons de operação poderão ser ouvidos. Isso não indica uma irregularidade no funcionamento.

■ Limpar o carregador sem fio

→P.328

■ Etiqueta indicando as precauções para uso do carregador sem fio

Há uma etiqueta no carregador sem fio na parte dianteira do veículo. Siga as instruções na etiqueta.

▲ ATENÇÃO

■ Cuidados durante a condução

Ao carregar um dispositivo portátil enquanto dirige, por motivos de segurança, o motorista não deverá operar o dispositivo portátil.

■ Cuidados sobre a interferência com dispositivos eletrônicos

As pessoas que fazem uso de marca-passos cardíacos devem utilizar o carregador sem fio distante da parte de instalação do marcapasso em 220mm ou mais.

■ Para evitar danos ou queimaduras

Observe as precauções abaixo.

A negligência pode resultar em uma possibilidade de incêndio, falha do equipamento ou queimaduras devido ao calor.

- Não coloque objetos metálicos entre a área de carga e o dispositivo portátil enquanto estiver carregando.
- Não coloque vasilhames com líquidos como água sobre o carregador sem fio.
- Não fixe objetos metálicos, como adesivos de alumínio, sobre a área de carregamento.
- Não cubra o carregador sem fio com tecido ou outro objeto enquanto estiver carregando um dispositivo.
- Não tente carregar dispositivos portáteis que não sejam compatíveis com o padrão de carregamento sem fios Qi.
- Não desmonte, modifique ou remova o carregador sem fio.
- Não aplique impacto ou força excessiva ao carregador sem fio.

 NOTA

■ **Condições nas quais o carregador sem fio poderá não funcionar corretamente**

Nas situações abaixo, o carregador sem fio poderá não funcionar corretamente:

- Quando o dispositivo portátil estiver totalmente carregado
 - Quando um objeto estranho estiver entre a área de carregamento e o dispositivo portátil
 - Quando um dispositivo portátil se tornar quente durante o carregamento
 - Quando o dispositivo portátil for colocado na área de carregamento com a superfície de carregamento voltada para cima
 - Quando o dispositivo portátil não estiver centralizado sobre a área de carregamento
 - Quando houver proximidade de uma torre de TV, subestação de energia elétrica, posto de gasolina, estação de rádio, painéis eletrônicos de mídia grandes, aeroporto ou outra instalação que gere fortes ondas de rádio ou ruídos elétricos.
 - Quando o dispositivo portátil estiver em contato ou coberto por qualquer um dos objetos metálicos descritos a seguir
- Cartões com aplicações metálicas
 - Carteiras de cigarro com papel alumínio
 - Pastas ou sacolas metálicas
 - Moedas
 - Aquecedores de mãos metálicos
 - Mídia como CDs e DVDs

- Quando houver chaves de acionamento remoto (que emitam ondas de rádio) – diferentes daquelas que vêm com o seu veículo – nas proximidades.

Se, em situações diferentes da supracitada, o carregador sem fio não funcionar corretamente ou se o indicador de operação piscar, o carregador sem fio pode estar apresentando uma falha. Entre em contato com uma Concessionária Autorizada Lexus.

■ **Para evitar falha ou danos aos dados**

- Não deixe cartões magnéticos, como um cartão de crédito, ou mídia de gravação, próximos do carregador sem fio enquanto ele está em funcionamento. Do contrário, os dados podem ser apagados devido à influência do magnetismo. Adicionalmente, não coloque instrumentos de precisão, como relógios de pulso etc., próximos do carregador sem fio, pois esses objetos podem apresentar falhas.
- Não deixe dispositivos portáteis no veículo. A temperatura no interior do veículo poderá aumentar, quando estiver sob o sol e causar danos ao dispositivo.

■ **Para evitar a descarga da bateria de 12 volts**

Não utilize o carregador sem fio por um longo período de tempo com o sistema híbrido parado.

Descansa braço

Dobre o descansa-braço para o uso.

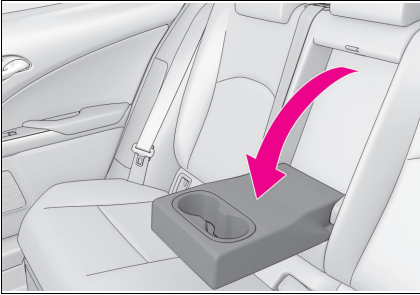

⚠️ NOTA

■ Para evitar danos ao descansa-braço

Não aplique carga excessiva no descansa-braço.

Ganchos para roupas

Os ganchos para roupas são fornecidos com as alças de apoio traseiras.

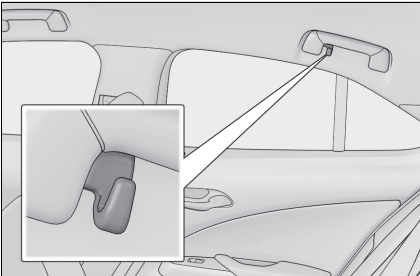

⚠️ ATENÇÃO

■ Itens que não devem ser pendurados no gancho

Não pendure cabides para roupas ou outros objetos rígidos ou pontiagudos no gancho. Se os airbags de cortina forem deflagrados, esses itens poderão se tornar projéteis, resultando em ferimentos graves ou fatais.

Alças

Uma alça instalada no teto pode ser utilizada para apoiar seu corpo enquanto estiver sentado no banco.

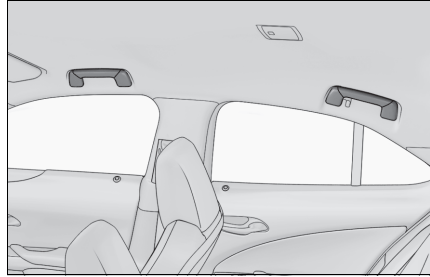

⚠️ ATENÇÃO

■ Alças

Não use a alça ao entrar ou sair do veículo ou ao se levantar do banco.

⚠️ NOTA

■ Para evitar danos às alças

Para evitar danos à alça, não pendure objetos pesados nem coloque cargas pesadas na alça.

Sistema multimídia

8

8-1. Operação básica

Sistema multimídia	290
Comandos acionados pelo painel de controle	291
Comandos acionados pelo Touch Remoto	292
Controles de áudio no volante	293

8-2. Rádio FM e AM

Selecionar uma estação de rádio	294
Memorizar uma estação de rádio	294

8-3. Dispositivos de memória CD / DVD / USB / AUX

Extensões compatíveis	294
Reproduzir áudio	295
Reproduzir vídeo	297

8-4. Bluetooth®

Pareamento de dispositivo	299
Reproduzir arquivo de áudio Bluetooth®	301
Ligação telefônica via Bluetooth®	302

8-5. TV digital

Selecionar um canal de TV	304
---------------------------------	-----

8-6. Conectividade de dispositivo

Miracast®	305
Android Auto™	306
Apple CarPlay™	313

8-7. GPS

Operação básica do sistema de navegação	320
Pesquisar e iniciar a navegação	321

Sistema multimídia

O sistema multimídia é composto por sistemas de áudio e vídeo, sistema de navegação e viva-voz.

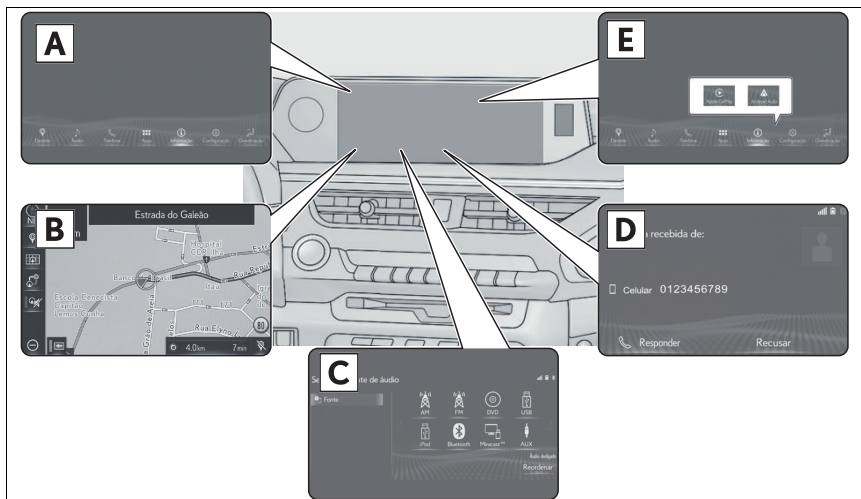

A Tela principal

Destino, áudio, telefone, apps, informação, configuração e climatização

B Sistema de navegação

GPS

C Seleção de mídia

Rádio AM/FM, CD/DVD, dispositivo USB/IOS, TV Digital, Miracast®, Bluetooth® e entrada AUX

D Telefone celular (Comando de voz)

Bluetooth®

E Aplicativos (Apps)

Apple CarPlay™ e Android Auto™

⚠ ATENÇÃO

- Por motivos de segurança, o motorista não deve operar o sistema multimídia enquanto estiver dirigindo. Falta de atenção na via e no tráfego podem causar acidentes.
- Enquanto dirige, certifique-se de obedecer às leis de trânsito e de se manter ciente das condições da via.
- Por motivos de segurança, durante a condução o sistema principal não reproduz vídeo, neste caso será reproduzido somente o áudio.

* exceto modelo Dynamic

Comandos acionados pelo painel de controle

É possível operar o sistema multimídia a partir dos botões no painel de controle, dos botões do controle remoto no volante de direção ou do botão Touch Remoto no console central.

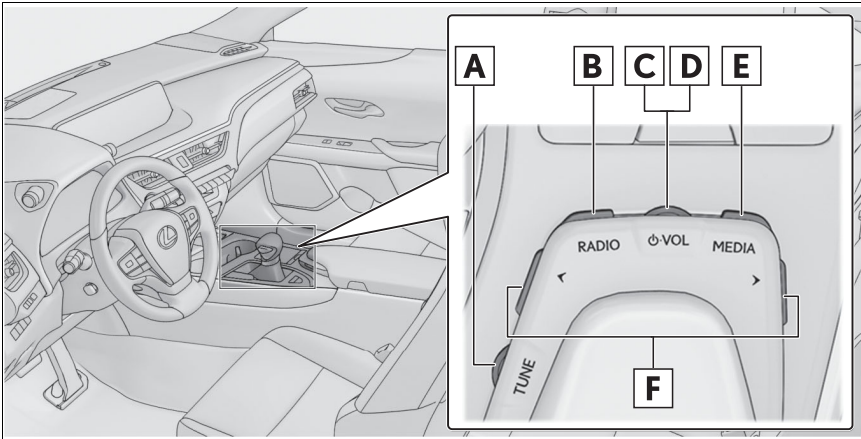

A Botão TUNE

Gire o botão para mover o cursor para ambos os lados durante uma reprodução, sintonizar uma estação de rádio, avançar e retroceder faixas.

B Botão RADIO

Pressione o botão para selecionar o modo "Rádio".

C Botão

Pressione para ligar ou desligar o áudio.

Pressione e mantenha pressionado para reiniciar o sistema multimídia.

D Botão VOL

Gire o botão para ajustar o volume.

E Botão MEDIA

Pressione o botão para selecionar o modo "Mídia".

F Botões < / >

Pressione um dos botões para sintonizar uma estação de rádio e avançar e retroceder faixas.

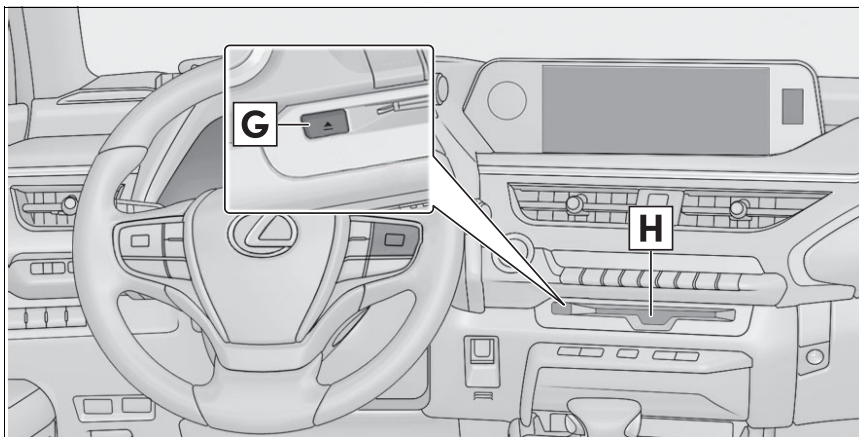

- G** Botão ▲
Pressione o botão para ejetar um disco.
- H** Entrada de disco
Entrada de CD e DVD.

Comandos acionados pelo Touch Remoto

O sistema multimídia pode ser operado através do Touch Remoto quando o botão de partida está na posição ACC (ACESSÓRIOS) ou ON (LIGADO).

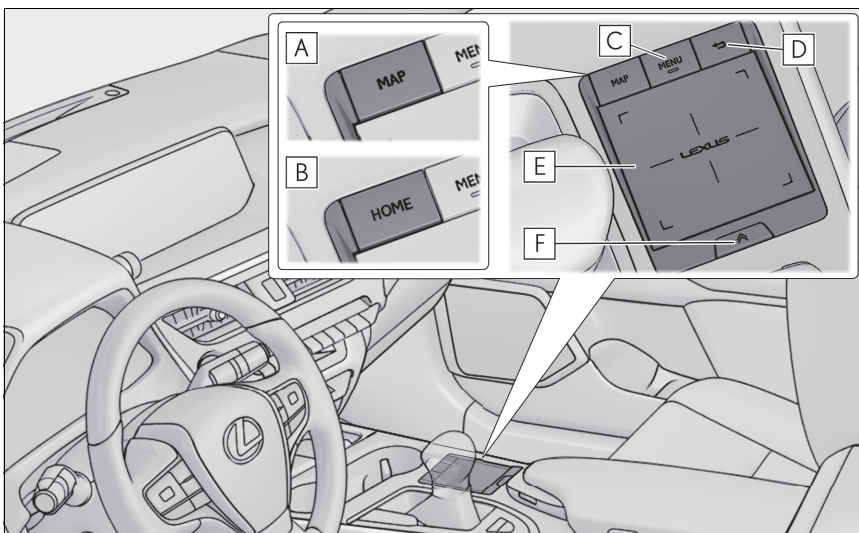

- A** Botão MAP*¹
Pressione para exibir a tela do mapa de navegação e a posição atual do veículo.
- B** Botão HOME*²

Pressione para exibir a tela inicial.

C Botão MENU

Pressione para exibir a tela principal.

D Botão ↶

Pressione para exibir a tela anterior.

E Touchpad

Deslize o dedo sobre o touchpad e mova o cursor para selecionar uma opção, letra ou um botão na tela, pressione o touchpad para selecionar a opção desejada.

Toque o touchpad duas vezes rapidamente para selecionar uma opção desejada.

F Botão ↗

Pressione para utilizar função a secundária quando [↗] for exibido, será apresentada uma tela de opções atribuídas.

*1: exceto modelo Dynamic

*2: para modelo Dynamic

Controles de áudio no volante

A Botão - ◀▶

Pressione o botão para aumentar ou diminuir o volume.

B Botão ☎

Pressione o botão para aceitar uma chamada.

C Botão 🗣

Pressione o botão para fazer uma chamada através do sistema de reconhecimento de voz.

D Botão MODE

Pressione o botão para alternar os modos de áudio.

Pressione e mantenha pressionado para desligar o áudio.

E Botão < / >

Pressione um dos botões para sintonizar uma estação de rádio e avançar e retroceder faixas.

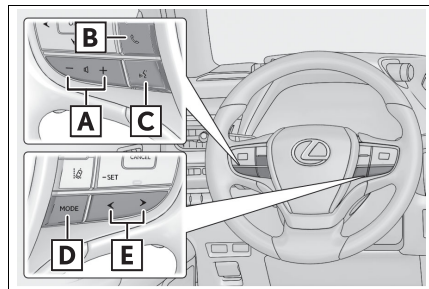

Selecionar uma estação de rádio

- 1 Pressione o botão **MENU** no Touch Remoto.

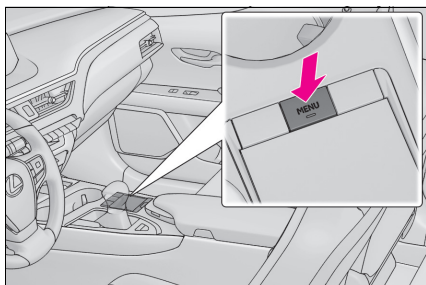

- 2 Opere o Touch Remoto para selecionar [Áudio].



- 3 Selecione fonte [AM] para exibir as fontes de áudio e selecione [AM] ou [FM].

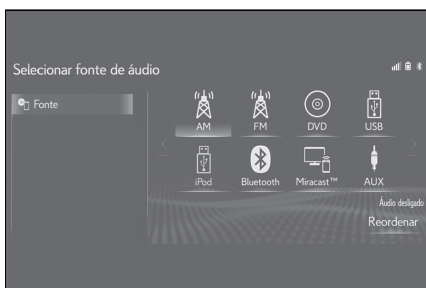

- 4 Selecione a opção manual [Manual].

- 5 Gire o botão **TUNE** no painel de controle para selecionar a estação de rádio desejada.

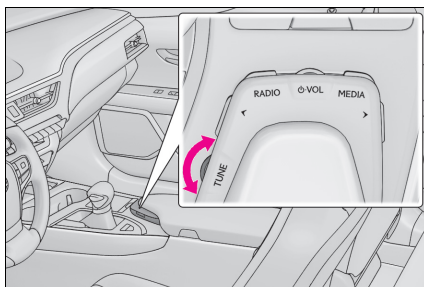

Memorizar uma estação de rádio

- 1 Selecione a estação desejada e pressione uma das opções de (1-12) até ouvir um bipe.



Extensões compatíveis

Tipos de mídia e arquivos que podem ser executados neste sistema multimídia

Este dispositivo reproduz os principais tipos de arquivos e áudios disponíveis no mercado. Os tipos e formatos estão descritos na tabela a seguir:

■ Áudio

	Formato	
	MP3	WMA
Extensão	.mp3	.wma
CD / DVD	Sim	Sim
USB**2	Sim	Sim
IOS (por cabo)	Sim	Não
Android (por cabo)	Não	Não
AUX	Sim	Sim

■ Vídeo

	Formato	
	MPEG4	WMV
Extensão	.mp4	.wmv
Dimensão	128x96 até 1920x1080	128x96 até 1920x1080
DVD*3	Sim	Sim
USB**2	Sim	Sim
IOS (por cabo)	Não	Não
Android (por cabo)	Não	Não
AUX	Não	Não

*1: O sistema multimídia pode não reconhecer dispositivos USB com formatação diferente de exFAT.

*2: O sistema multimídia pode não reconhecer dispositivos USB com capacidade superior a 64 Gb.

*3: O sistema reconhece DVD gravado no formato DVD-Vídeo.

Reproduzir áudio

CD/DVD

- 1 Insira o disco na abertura inferior do painel de controle e a reprodução iniciará automaticamente.

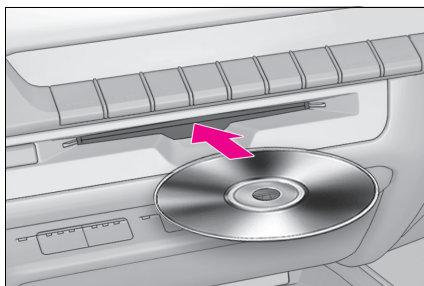

- 2 Pressione o botão **MENU** no Touch Remoto.

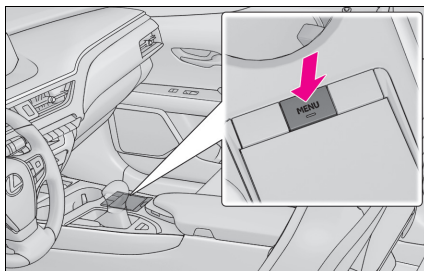

- 3 Opere o Touch Remoto para selecionar **[Áudio]**.



- 4 Selecione fonte [] para exibir as fontes de áudio. Selecione [CD] ou [DVD].



- 5 Seleccione [🎵] para exibir a lista de arquivos e seleccione o arquivo que deseja reproduzir.

Selecione [▶||] para reproduzir/pausar.

Selecione [↺] para repetir faixa / repetir pasta.

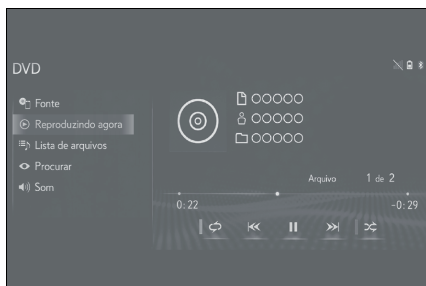

Selecione [↻] para reprodução aleatória de uma pasta ou de todas as pastas.

Selecione [⏮] ou [⏭] para mudar de faixa.

Dispositivo de memória USB / IOS / AUX

- 1 Abra a tampa de acesso das portas USB/AUX e conecte o dispositivo.

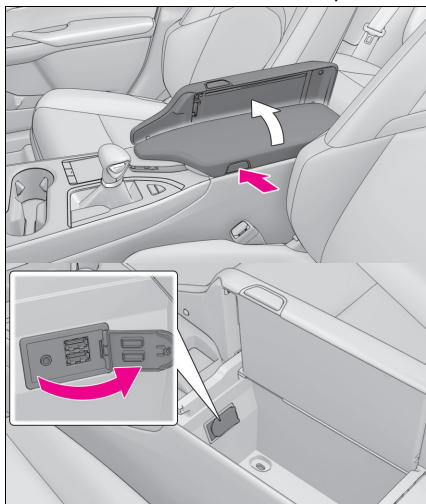

- 2 Pressione o botão **MENU** no Touch Remoto.

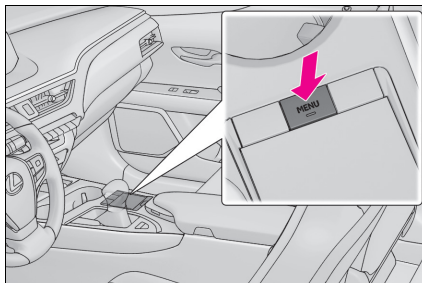

- 3 Opere o Touch Remoto para seleccionar [Áudio].



Para [IOS/USB]

- 4 Seleccione fonte [📱] e [USB] / [iPod]. Caso as duas portas USB estejam conectadas, seleccione [USB1] ou [USB2]. Quando um dispositivo IOS é conectado, a informação é exibida no visor.



- 6 Seleccione [🎵] para exibir a lista de canções. Selecione [▶||] para reproduzir / pausar.

Selecione [↺] para repetir faixa / repetir pasta / álbum.

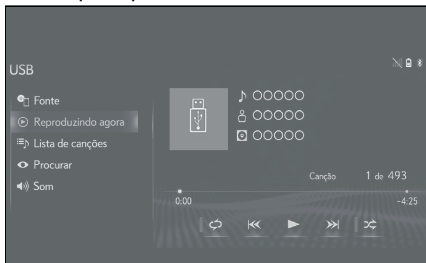

Selecione [↻] para reprodução aleatória de uma pasta ou de todas as pastas / álbuns.

Selecione [⏮] ou [⏭] para mudar de faixa.

Para [AUX]

- 5) Selecione fonte [📱] e, em seguida, selecione [AUX].



- 6) Opere o dispositivo portátil para executar o áudio no sistema multimídia.

Reproduzir vídeo

⚠️ ATENÇÃO

Por motivos de segurança, as imagens de vídeo serão exibidas somente quando o veículo estiver parado e com o freio de estacionamento aplicado.

DVD

- 1) Insira o disco na abertura inferior do painel de controle.

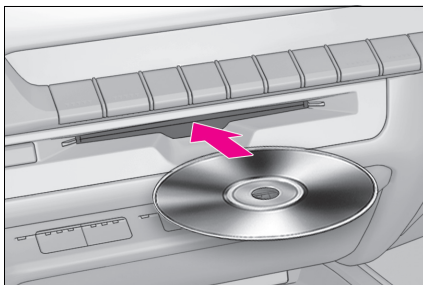

- 2) Pressione o botão **MENU** no Touch Remoto.

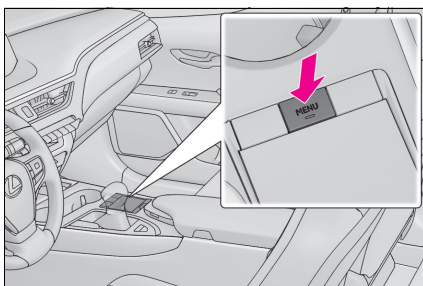

- 3) Opere o Touch Remoto para selecionar [Áudio].



- 4) Selecione fonte [📱] e, em seguida, selecione [DVD].



 **NOTA**

Os menus de DVD são pré-programados no disco. Portanto, o conteúdo e a operação do menu irão variar.

Dispositivo de memória USB

- 1 Abra a tampa de acesso das portas USB/AUX e conecte o dispositivo.

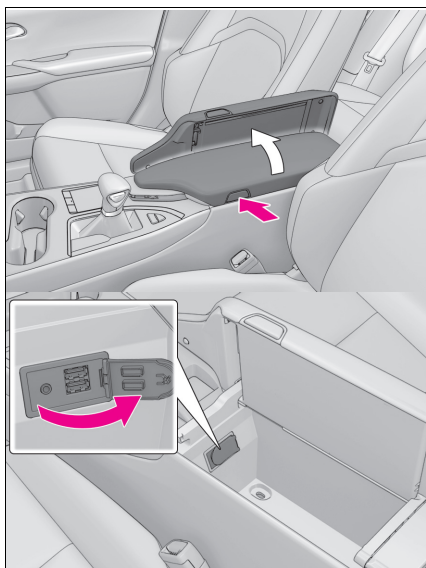

- 2 Pressione o botão **MENU** no Touch Remoto.

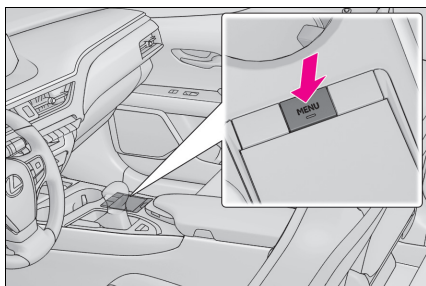

- 3 Opere o Touch Remoto para selecionar **[Áudio]**.



- 4 Selecione fonte  pe, em seguida, **[USB]**. Caso as duas portas USB estejam conectadas, selecione **[USB1]** ou **[USB2]**.



- 5 Selecione procurar  , para exibir as classificações. Selecione **[Vídeos]** e, na sequência, o vídeo desejado.

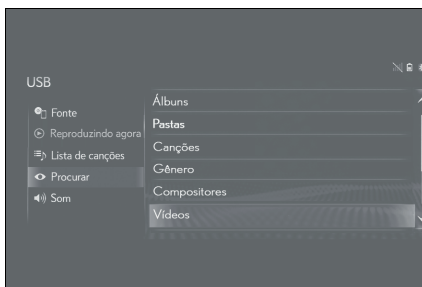

- 6 Seleccione [▶||] para reproduzir / pausar.
 Seleccione [Expandir] para exibir o vídeo em tela inteira.
 Seleccione [◀◀] ou [▶▶] para mudar de faixa.

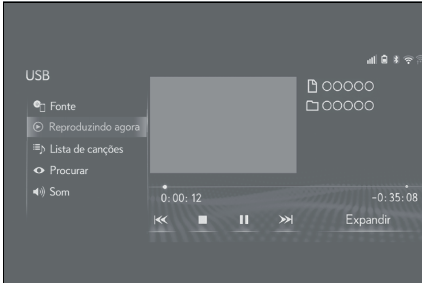

Pareamento de dispositivo

- 1 Pressione o botão MENU no Touch Remoto.

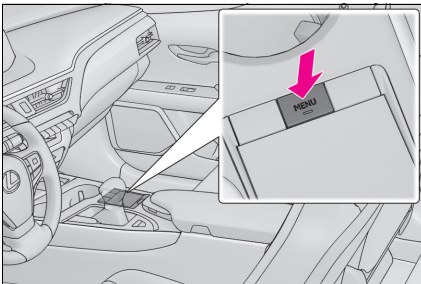

- 2 Opere o Touch Remoto para seleccionar [Áudio].



- 3 Seleccione fonte [📶] e, em seguida, seleccione [Bluetooth].



- 4 Seleccione [Sim].

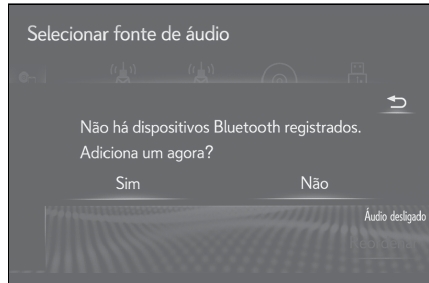

- 5 No dispositivo, acesse o menu de configuração e seleccione Bluetooth®.

Para iOS

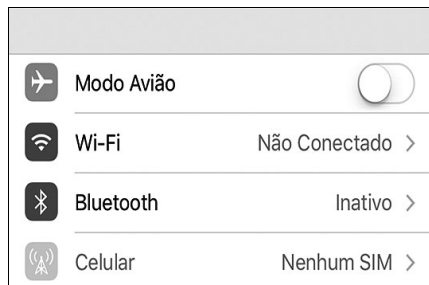

Para Android



- 6 Ative a função Bluetooth® para que o dispositivo esteja visível ou descoberto para localizar e ser localizado pelo sistema multimídia do veículo.

Para iOS



Para Android



- 7 A busca será iniciada para localizar dispositivos.

Para iOS



Para Android



- 8 Selecione o seu dispositivo no sistema multimídia.

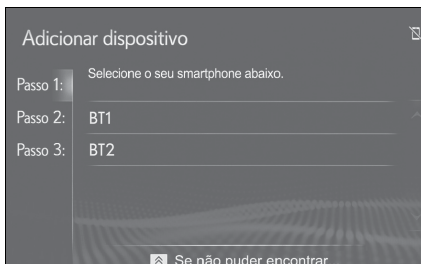

- 9 Acione o sistema multimídia e o dispositivo Bluetooth® para parear, verificando o código de segurança em ambos.

Para iOS



Para Android

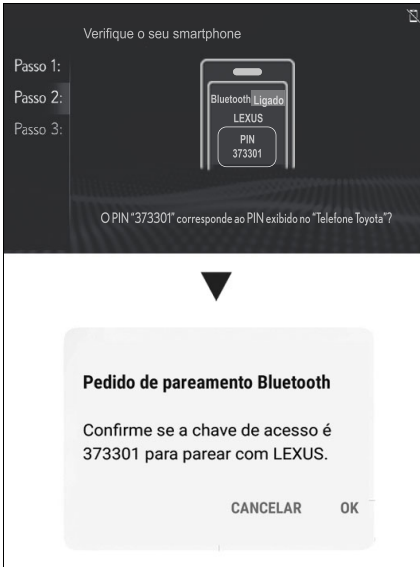

Ao finalizar, uma mensagem de conclusão de registro é exibida.



⚠️ NOTA

Caso ocorra algum problema durante o pareamento do dispositivo apague o registro do dispositivo Bluetooth® tanto no dispositivo como no sistema multimídia e refaça o processo.

Reproduzir arquivo de áudio Bluetooth®

- 1 Com um dispositivo pareado no sistema multimídia, pressione o botão **MENU** no Touch Remoto.

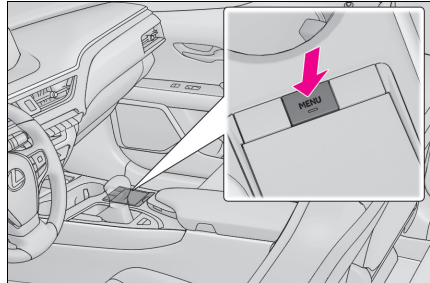

- 2 Opere o Touch Remoto para selecionar **[Áudio]**.



- 3 Selecione fonte **[📶]** para exibir as fontes de áudio, selecione **[Bluetooth]**.



- 4 Selecione **[🎵]** para exibir a lista de canções.

Selecione [▶||] para reproduzir/
pausar.

Selecione [↺] para repetir faixa.

Selecione [⌂] para reprodução
aleatória.

Selecione [⏮] ou [⏭] para
mudar de faixa.

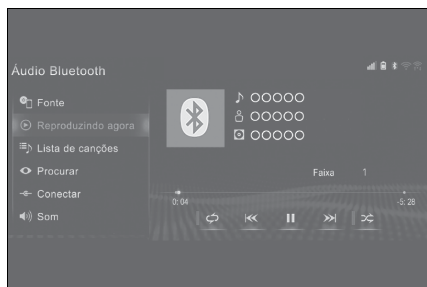

Ligação telefônica via Bluetooth®

Receber chamadas

Quando um dispositivo pareado no sistema multimídia recebe uma chamada, uma tela é exibida. Para aceitar, selecione [Responder] ou [📞] no volante. Para rejeitar selecione [Recusar].

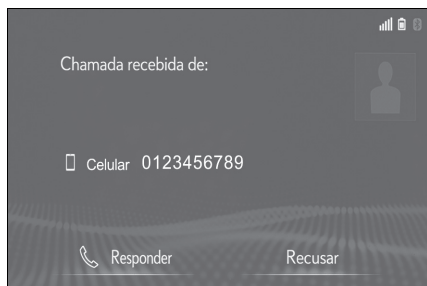

Realizar chamadas

- 1 Com o dispositivo Bluetooth® pareado, pressione o botão MENU no Touch Remoto.

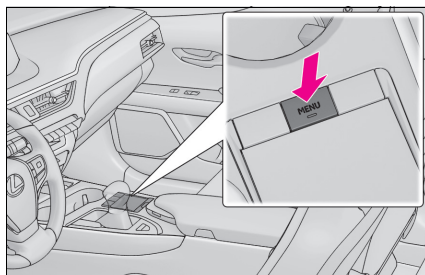

- 2 Opere o Touch Remoto para selecionar [Telefone].

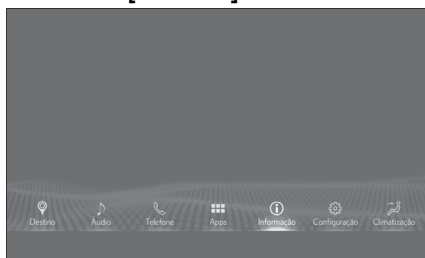

Utilizando a lista de contatos

- 1 Selecione [Lista de contatos] e selecione o contato desejado.

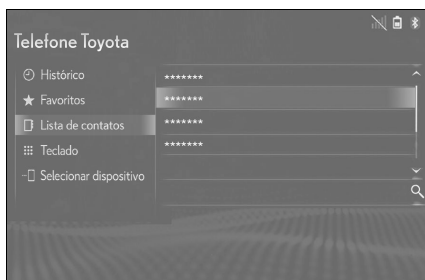

- 2 Selecione o número do contato para o qual deseja realizar a chamada.

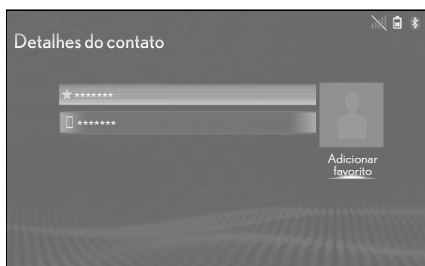

■ Utilizando o comando de voz

- Cadastrar uma etiqueta de voz

- 1 Aperte o botão **MENU** no Touch Remoto.

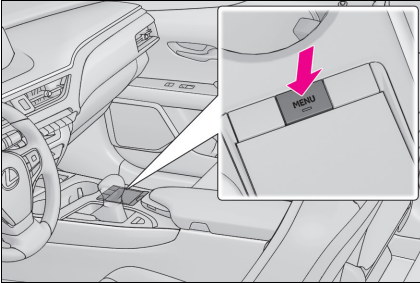

- 2 Selecione **[Configuração]**.



- 3 Selecione **[Telefone]**, e em seguida, selecione **[Contatos/Histórico de chamadas]**.

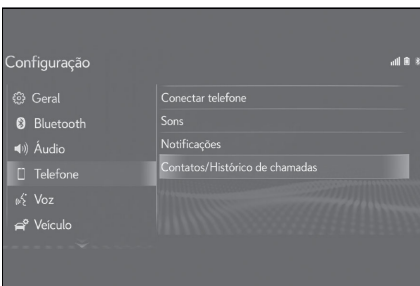

- 4 Selecione **[Gerenciar etiquetas de voz]**.

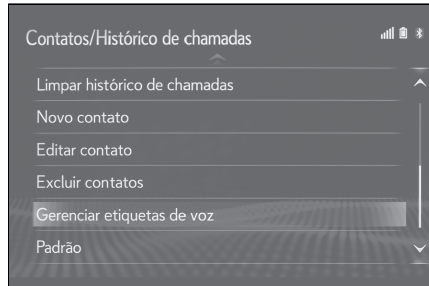

- 5 Selecione **[Novo]**.
Selecione o contato desejado.

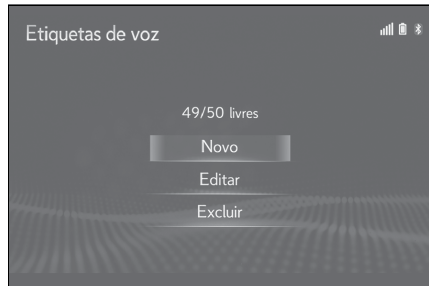

- 6 Selecione **[Gravar]** e grave o nome do contato.

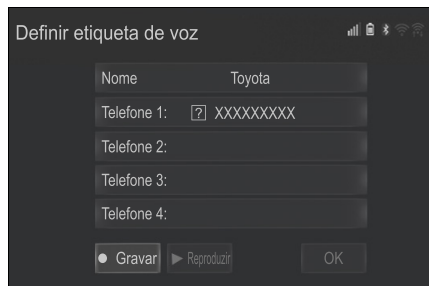

- 7 Selecione **[OK]** quando o cadastro da etiqueta de voz estiver completo.

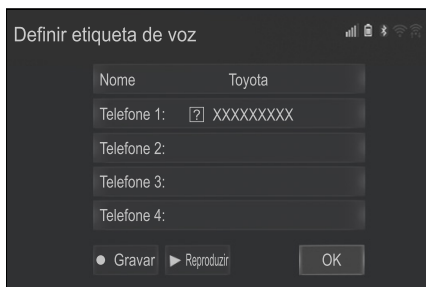

- Realizar chamadas através do comando de voz

- 1 Pressione o botão [☰] no volante de direção.

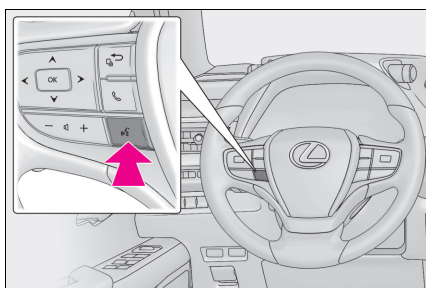

- 2 Pronuncie o nome do contato cadastrado para qual deseja ligar.

Siga as instruções do sistema de áudio para iniciar a chamada de voz.

Selecionar um canal de TV

⚠ ATENÇÃO

Por motivos de segurança, as imagens de vídeo serão exibidas somente quando o veículo estiver parado e com o freio de estacionamento aplicado. Durante a condução, apenas o áudio é disponibilizado.

- 1 Para acessar a tela de operação da TV, pressione o botão **MENU** no Touch Remoto.

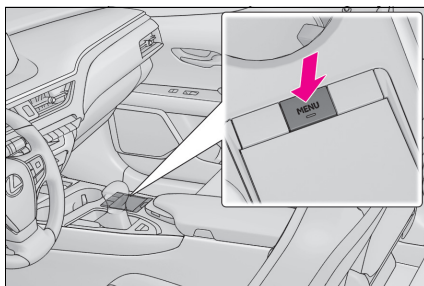

- 2 Opere o Touch Remoto para selecionar **[Áudio]**.

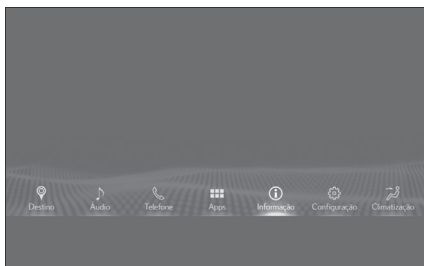

- 3 Selecione fonte [📺] e, em seguida, selecione **[DTV]**.



- 4 Para o primeiro acesso selecione [☑] para a seleção de canal. Em seguida, selecione **[Auto]** para acessar a lista de canais. Na lista de canais [ícone de monitor], use o Touch Remoto para selecionar o canal desejado.

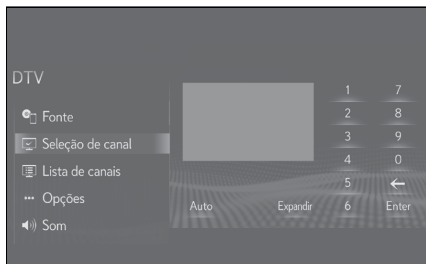

! NOTA

A disponibilidade do sinal da TV digital depende da área de cobertura das emissoras.

Miracast®

O Miracast é uma conexão desenvolvida pela empresa de tecnologia Wi-Fi Alliance, que permite conectar para conectar dispositivos com sistema operacional Android e Windows compatíveis com Miracast ao sistema multimídia.

A conexão é realizada através do Wi-fi, possibilitando a exibição da tela do dispositivo no multimídia.

Por motivos de segurança, durante a condução esta função não reproduz nenhum tipo de imagem no multimídia, neste caso será reproduzido somente o áudio.

Para maiores informações sobre dispositivos compatíveis ou aplicativos compatíveis, consulte o site <https://www.wi-fi.org/discover-wi-fi/miracast>.

! NOTA

A Lexus não possui responsabilidade sobre itens de terceiros, desta forma dispositivos ou aplicativos, mesmo que compatíveis atualmente, podem não estar disponíveis para o mercado Brasileiro ou disponíveis futuramente.

Habilitar a função Miracast®

- 1 Pressione o botão **MENU** no Touch Remoto.

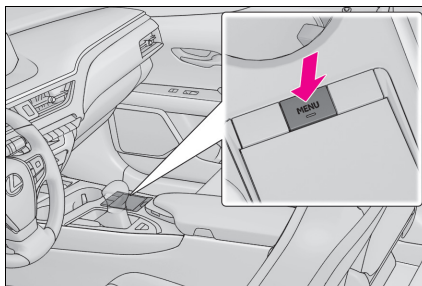

- 2 Opere o Touch Remoto para selecionar **[Áudio]**.



- 3 Selecione fonte [📱] para exibir as fontes, em seguida selecione **[Miracast®]**.

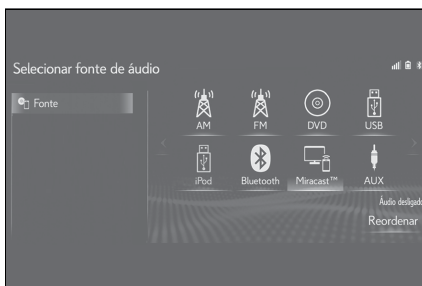

- 4 Caso a conexão Wi-Fi esteja desligada, selecione **[Sim]** para iniciar a busca por dispositivo.

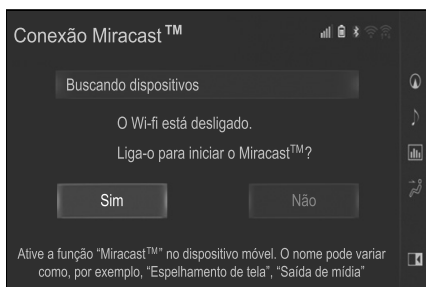

- 5 No dispositivo habilite a ferramenta Smart View.

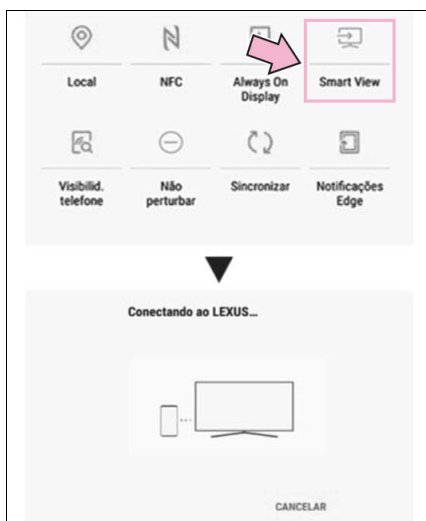

- 6 Selecione **[Sim]** para aceitar a conexão. O sistema multimídia exibirá a tela principal do dispositivo com o ícone de ativação do Miracast [símbolo]. O nome pode ser "Espelhamento de tela" e "Saída de mídia".



- 7 No dispositivo selecione o conteúdo desejado para reprodução. Selecione **[Desconectar]** para encerrar.

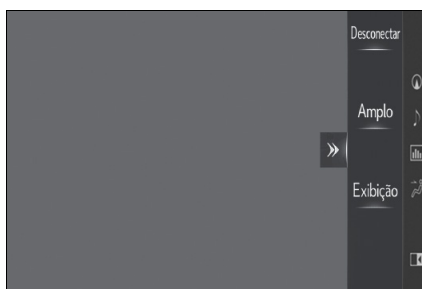

⚠️ NOTA

○ sistema multimídia não reconhece a função Miracast em dispositivos que não contenham a ferramenta Smart View.

Android Auto™

○ Android Auto™ é uma conexão desenvolvida pela empresa de tecnologia Google, que permite conectar dispositivos com sistema operacional Android compatíveis com Android Auto™ ao sistema multimídia.

A conexão é realizada através do cabo USB, possibilitando a exibição de aplicativos de música, GPS, etc, que sejam compatíveis com a função no multimídia.

Para maiores informações sobre dispositivos compatíveis ou aplicativos compatíveis, consulte o site <https://www.android.com/auto/>

NOTA

A Lexus não possui responsabilidade sobre itens de terceiros, desta forma dispositivos ou aplicativos, mesmo que compatíveis atualmente, podem não estar disponíveis para o mercado Brasileiro ou disponíveis futuramente.

Habilitar a função Android Auto™

- 1 Pressione o botão **MENU** e em seguida toque em **[Configuração]**.

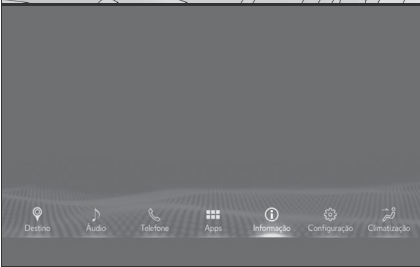
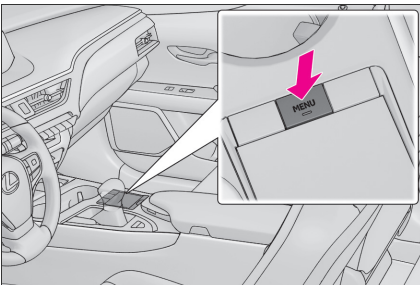

- 2 Toque em **[Geral]** e, em seguida, **[Definições de projeção]**.



- 3 Habilite a função **Android Auto™**.



Conexão com o Android Auto™

- 1 Conecte o dispositivo na entrada USB utilizando o cabo.

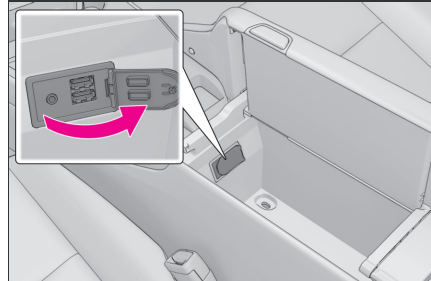
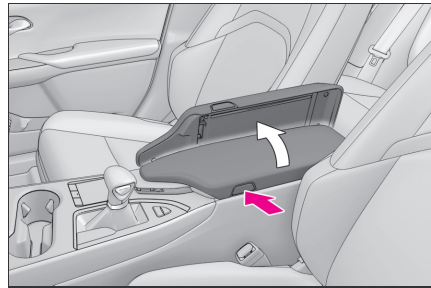

! NOTA

- Para realizar a conexão entre o Android Auto™ com o smartphone sempre será necessário utilizar o cabo USB.
- Para conexão nunca utilize cabos quebrados ou danificados, utilize um cabo USB que seja apto a transmitir dados e energia, o cabo original do aparelho é sempre o mais indicado (outros cabos podem não funcionar).
- O Android Auto™ pode resultar no consumo do plano de dados.
- Os aplicativos exibidos, qualidade de reprodução, funcionalidades, bem como layout de tela, podem variar conforme atualização do sistema operacional, versão dos aplicativos e modelo do smartphone, não possuindo relação com o sistema multimídia do veículo.
- Para utilizar diversas funções é necessário possuir um pacote de internet ativo e estar em uma área de cobertura da operadora de telefonia, a indisponibilidade ou variação no sinal de internet pode ocasionar falhas de operação.

2 Pressione o botão MENU.

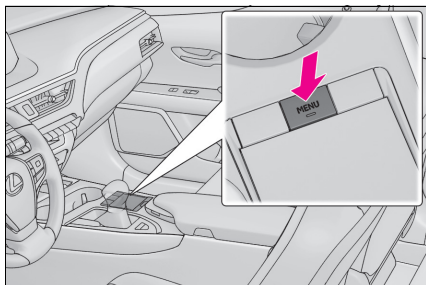

3 Toque em [Android Auto™].

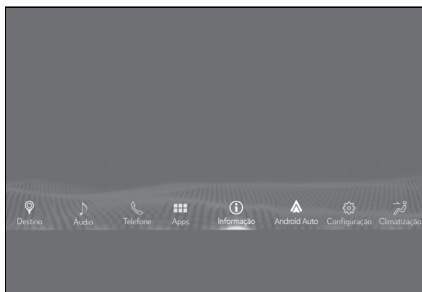

4 Siga as instruções do aplicativo no smartphone e, em seguida, o Android Auto™ será exibido na tela do Sistema Multimídia.

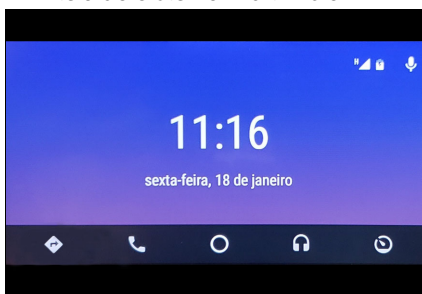

Principais funções do Android Auto™

Esta seção descreve a operação básica do Android Auto™ com o sistema multimídia.

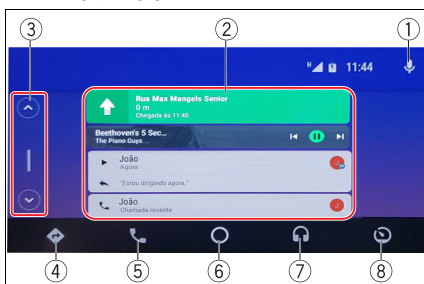

- 1 Assistente pessoal*1
- 2 Notificações*2
- 3 Barra de rolagem

- ④ Navegação
- ⑤ Telefone
- ⑥ Home
- ⑦ Música
- ⑧ Sair do Android Auto™

*1: Aciona o “Google Assistente”

*2: O Android Auto™ traz automaticamente informações úteis e as organiza em notificações que aparecem apenas quando necessário.

Assistente Pessoal “Google Assistente”

O Assistente Pessoal “Google Assistente” pode ser acionado das seguintes formas:



- ① Diga “OK Google”;
- ② Toque em [🗨️].

Utilize o “Google Assistente” para realizar chamadas telefônicas, reproduzir mensagens de texto, utilizar recursos de navegação e recursos de música.

⚠️ NOTA

Certifique-se de que a função do Assistente Pessoal esteja habilitada no smartphone.

Notificações

Na tela inicial são exibidas notificações de alguns aplicativos que estão sendo utilizados, como música, navegação, clima, mensagem de texto^{*1} e chamadas recentes. Elas aparecem apenas quando necessário e podem variar de acordo com o modelo do smartphone.

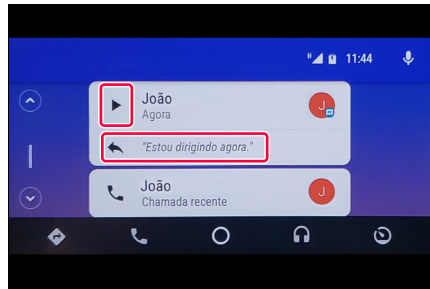

- ① Toque em [▶] para reproduzir a mensagem recebida.
- ② Toque em [“Estou dirigindo agora.”] para enviar a mensagem automática.



*1: As mensagens recebidas não poderão ser exibidas, somente reproduzidas pelo “Google Assistente” em forma de áudio.

Navegação

Navegue até o destino desejado através do Android Auto™.

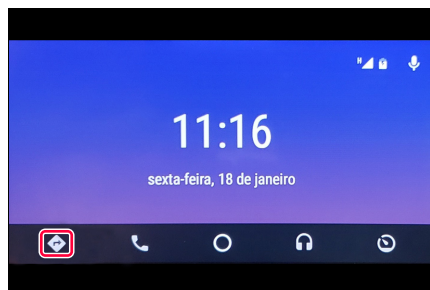

A partir da tela inicial, toque em [📍].

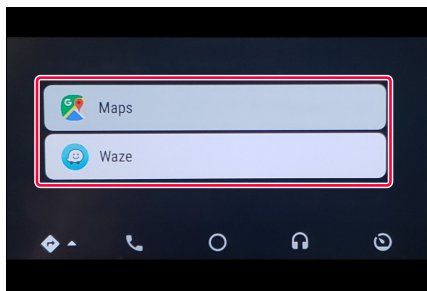

Na tela de navegação poderão ser exibidos os seguintes aplicativos: Google Maps  e Waze . Escolha o aplicativo desejado e siga conforme as orientações básicas de utilização a seguir:



! NOTA

Os aplicativos Google Maps  e Waze  devem estar instalados no smartphone.

■ Waze

1 Toque em [Waze].

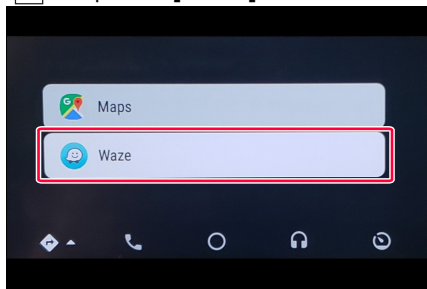

2 Toque em [Pesquisar].

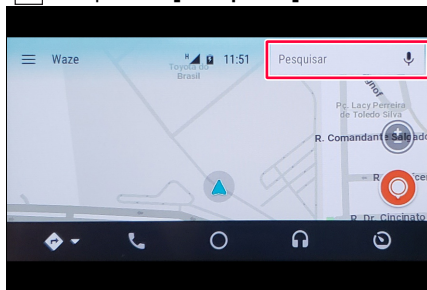

3 Digite o endereço ou local desejado e toque em [Q].

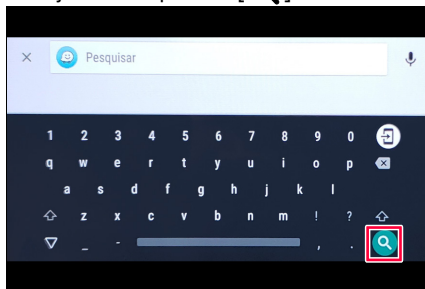

4 Escolha o endereço desejado na lista de endereços sugeridos.

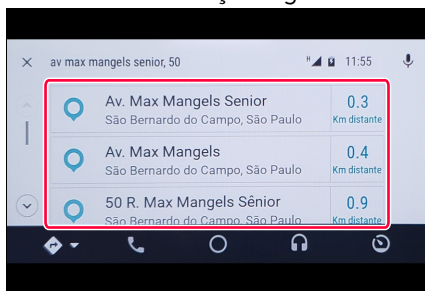

5 Toque em [Ir] para iniciar a navegação ao destino definido.

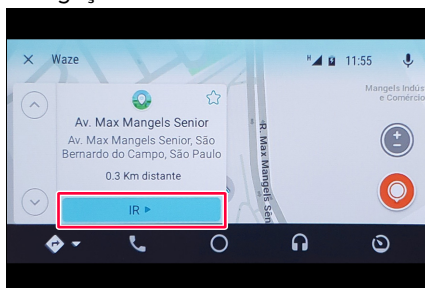

Telefone

Realize e receba chamadas telefônicas através do Android Auto™.

A partir da tela inicial toque em [].

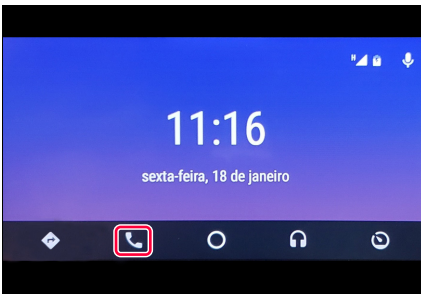

Na tela “Telefone” será exibida uma lista das chamadas frequentes ou favoritos e um atalho para digitar o número do telefone [⋮].

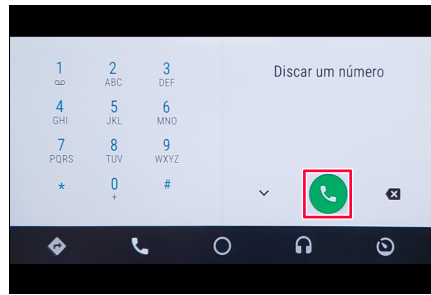

■ Durante uma chamada

Durante a realização de uma chamada é possível realizar as seguintes funções:

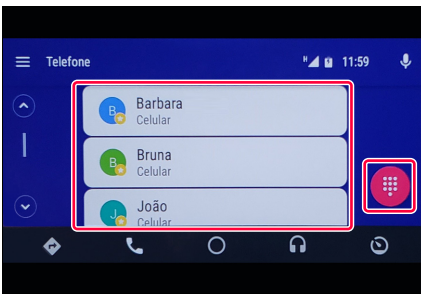

■ Realizar chamada através da digitação do número do telefone

- 1 A partir da tela “Telefone”, toque em [⋮].

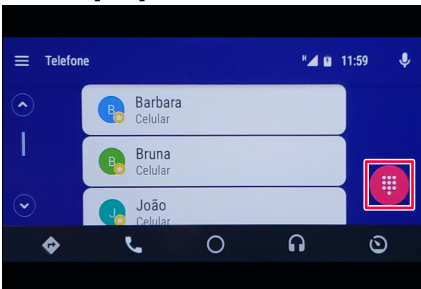

- 2 Digite o número do telefone e toque em [☎].

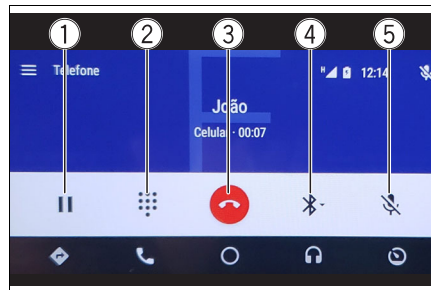

- 1 [⏸] Deixa a chamada em modo de espera.
- 2 [⋮] Exibe e habilita a função de teclado.
- 3 [☎] Encerra a chamada.
- 4 [🔊] Altera as saídas de áudio entre [📶 Bluetooth], [🗉 Viva-voz] e [📱 Aparelho].
- 5 [🔇] Silencia a chamada.

■ Atender ou recusar uma chamada

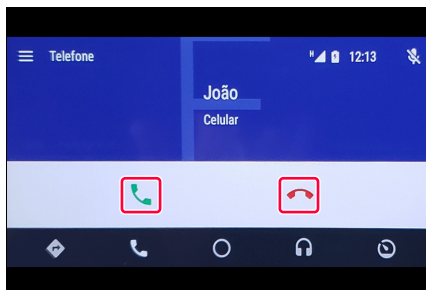

O Android Auto™ informa que está recebendo uma chamada mostrando uma mensagem e produzindo um som de toque.

Toque em [📞] para atender a chamada.

Toque em [📞] para recusar ou encerrar a chamada.

Música

Ouçã música com aplicativos compatíveis com o Android Auto™.

A partir da tela inicial, toque em [🎧].

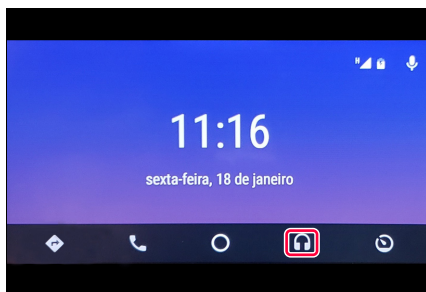

Na tela “Música” poderão ser exibidos os seguintes aplicativos de música: Apple Music 🎵, Deezer 🎧, Google Play Music 📺, Spotify 🎧 e Youtube Music 🎵.

Selecione e siga as orientações de uso.

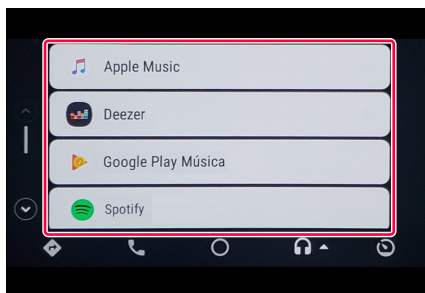

⚠️ NOTA

- Somente serão exibidos aplicativos instalados no smartphone e homologados pela Google para Android Auto™.
- Alguns recursos dos aplicativos de música podem não ser exibidos em contas básicas (gratuitas).

■ Spotify 🎧

- 1 Toque em [Spotify].

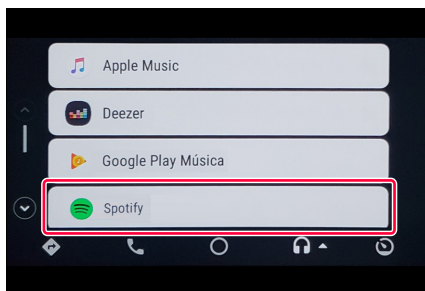

- 2 Toque em [☰] e selecione a música desejada a partir do menu do aplicativo.

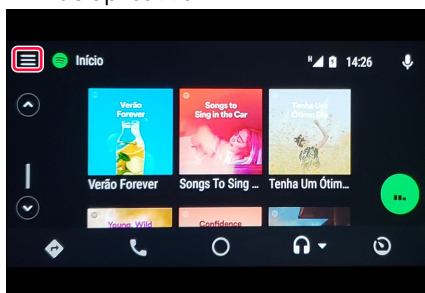

3 Toque em [🎵] para exibir a lista de músicas.

Toque em [⏮] ou [⏭] para reproduzir a próxima faixa ou faixa anterior.

Toque em [⏸] para reproduzir / pausar. Quando a reprodução for retomada, ela iniciará do ponto onde parou.

Toque em [⋮] para exibir opções adicionais.

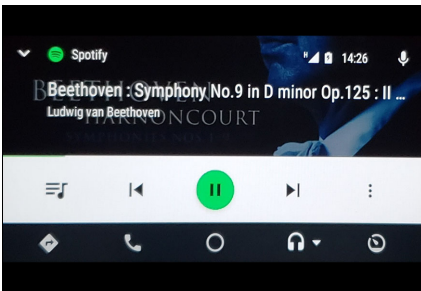

⚠️ NOTA

Recomenda-se a utilização dos sistemas operacionais mais atualizados em todos os aparelhos, sendo que versões de teste ou beta podem apresentar erros de funcionalidade.

Apple CarPlay™

O Apple CarPlay™ é uma conexão desenvolvida pela empresa de tecnologia Apple, que permite conectar dispositivos com sistema operacional IOS compatíveis com Apple CarPlay™ ao sistema multimídia.

A conexão é realizada através do cabo USB, possibilitando a exibição de aplicativos de música, GPS, etc, que sejam compatíveis com a função no multimídia.

Para maiores informações sobre dispositivos compatíveis ou aplicativos compatíveis, consulte o site <https://www.apple.com/ios/carplay/>

⚠️ NOTA

A Lexus não possui responsabilidade sobre itens de terceiros, desta forma dispositivos ou aplicativos, mesmo que compatíveis atualmente, podem não estar disponíveis para o mercado Brasileiro ou disponíveis futuramente.

Habilitar a função Apple CarPlay™

1 Pressione o botão **MENU** e em seguida toque em [Configuração].

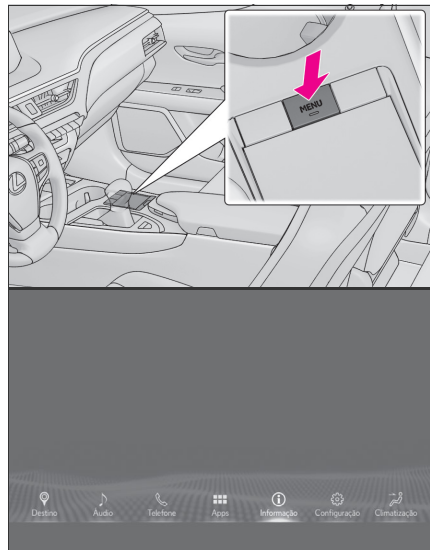

2 Toque em [Geral] e, em seguida, [Definições de projeção]

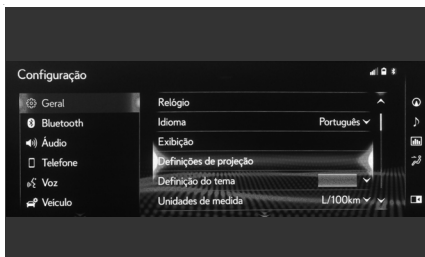

3 Habilite a função Apple CarPlay™.



Conexão com o Apple CarPlay™

1 Conecte o dispositivo na entrada USB utilizando o cabo.

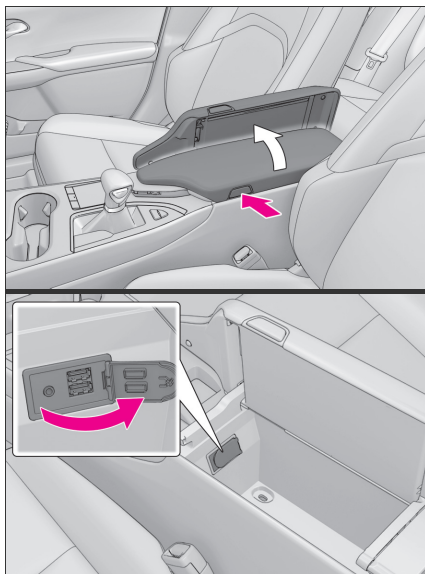

⚠ NOTA

- Para realizar a conexão entre o Apple CarPlay™ com o smartphone sempre será necessário utilizar o cabo USB.
- Para conexão nunca utilize cabos quebrados ou danificados, utilize um cabo USB que seja apto a transmitir dados e energia, o cabo original do aparelho é sempre o mais indicado (outros cabos podem não funcionar).
- O Apple CarPlay™ pode resultar no consumo do plano de dados.
- Os aplicativos exibidos, qualidade de reprodução, funcionalidades, bem como layout de tela, podem variar conforme atualização do sistema operacional, versão dos aplicativos e modelo do smartphone, não possuindo relação com o sistema multimídia do veículo.
- Para utilizar diversas funções é necessário possuir um pacote de internet ativo e estar em uma área de cobertura da operadora de telefonia, a indisponibilidade ou variação no sinal de internet pode ocasionar falhas de operação.

2 Pressione o botão MENU.

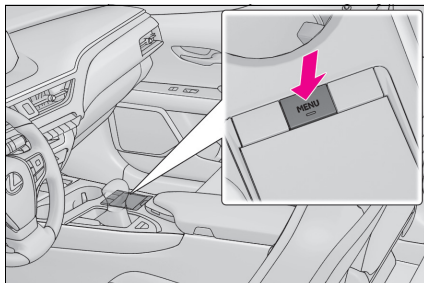

3 Toque em [Apple CarPlay].

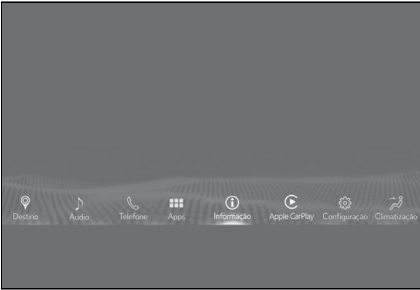

4 O Apple CarPlay™ iniciará automaticamente no smartphone e será exibido na tela do sistema multimídia.

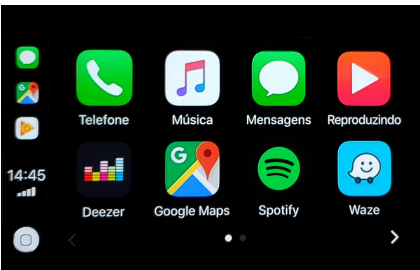

! NOTA

- O smartphone deverá estar desbloqueado no momento da conexão.
- A partir do momento da conexão, a tela do smartphone será bloqueada e a operação deverá ser realizada apenas no sistema multimídia.

Principais funções do Apple CarPlay™

Esta seção descreve a operação básica do Apple CarPlay™ com o sistema multimídia.

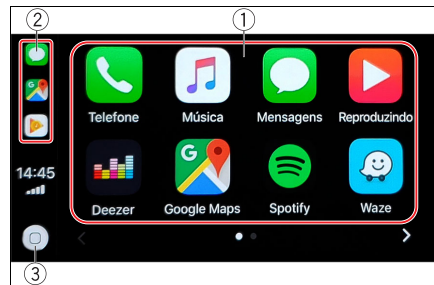

- ① Aplicativos compatíveis
- ② Aplicativos utilizados recentemente*1
- ③ Botão HOME

*1: Aba lateral mostrando os três últimos aplicativos utilizados

Assistente Pessoal “Siri”

A Assistente Pessoal “Siri” pode ser acionada das seguintes formas:

- ① Diga “E aí, Siri”;
- ② Toque em [⓪] e mantenha pressionado.



Utilize a “Siri” para realizar chamadas telefônicas, enviar ou reproduzir mensagens de texto, utilizar recursos de navegação e recursos de música.

! NOTA



Certifique-se de que a função do Assistente Pessoal esteja habilitada no smartphone.

Mensagens

Ouçã e envie novas mensagens através do Apple CarPlay™.

⚠️ NOTA

Para evitar distração do condutor, não será possível ler ou digitar textos durante essa função.

A partir da tela inicial, poderão ser exibidos os seguintes aplicativos de mensagens: Mensagens  e WhatsApp .

Escolha o aplicativo desejado e siga conforme as orientações básicas de utilização a seguir:

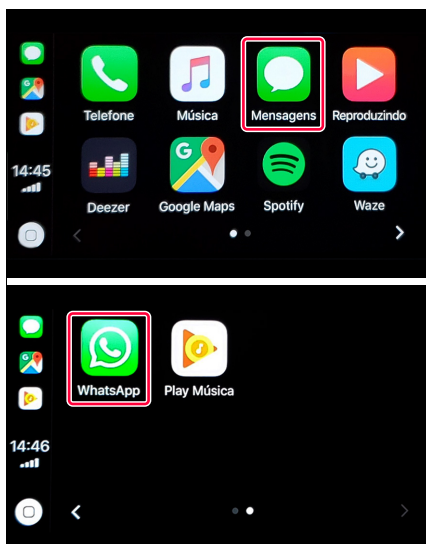

■ WhatsApp

► Enviar uma mensagem

- 1 A partir da tela inicial, toque em [WhatsApp].

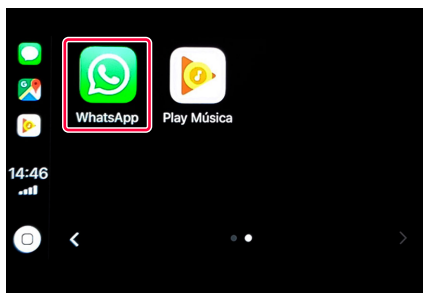

- 2 A "Siri" será acionada.
- 3 Siga a orientação da assistente pessoal para enviar mensagem.

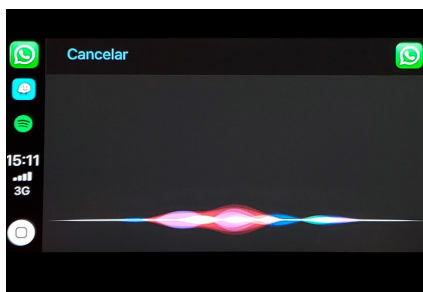

► Ouvir uma nova mensagem

- 1 A partir da tela inicial, toque em [WhatsApp].

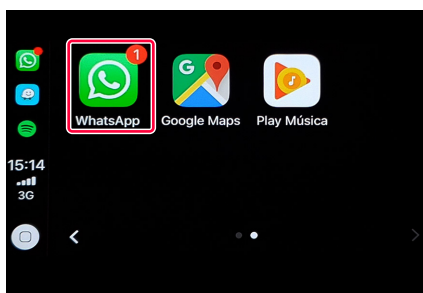



- 2 Toque em [Mensagens Não Lidas] para que a "Siri" possa reproduzir a mensagem.



Navegação

Navegue até o destino desejado através do Apple CarPlay™.

Na tela inicial poderão ser exibidos os seguintes aplicativos de navegação: Google Maps  e Waze . Escolha o aplicativo desejado e siga conforme as orientações básicas de utilização a seguir:

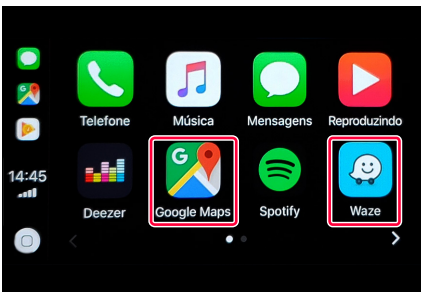

⚠️ NOTA

Os aplicativos Google Maps  e Waze  devem estar instalados no smartphone.

■ Waze

- 1 A partir da tela inicial toque em [Waze].

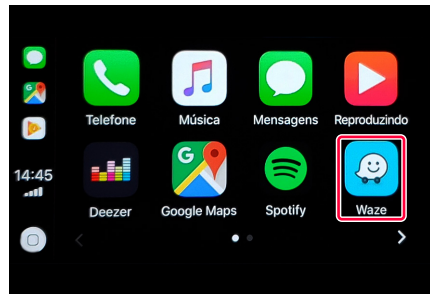

- 2 Toque em [Q].

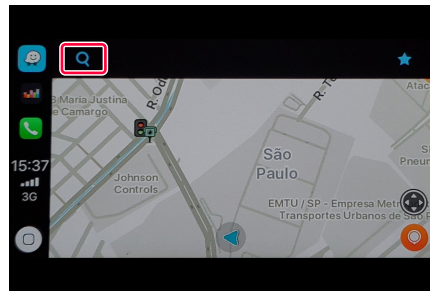

- 3 Toque em [Busca].

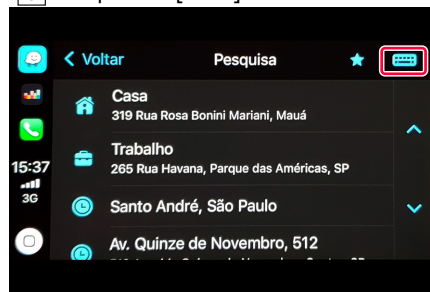

- 4 Digite o endereço ou local desejado e toque em [Buscar].

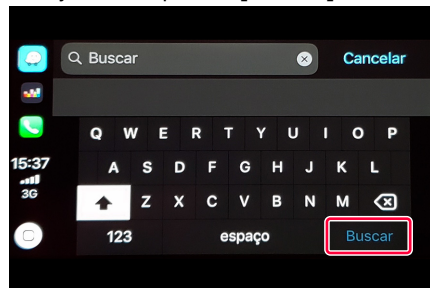

- 5 Escolha o endereço desejado entre as sugestões.



- 5 Toque em [Ir agora] para iniciar a navegação ao destino definido.

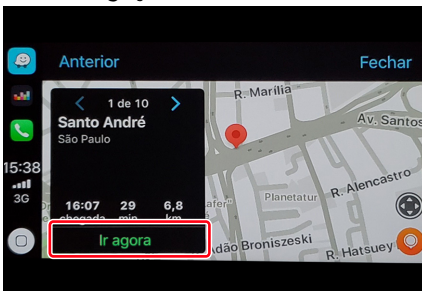

Telefone

Realize e receba chamadas telefônicas através do Apple CarPlay™. A partir da tela inicial, toque em [Telefone].

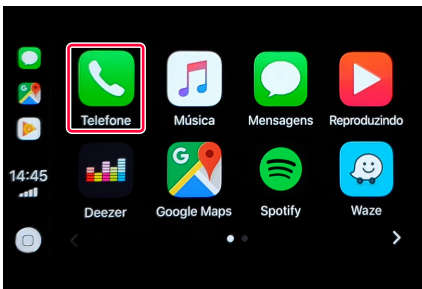

A Assistente Pessoal "Siri" será acionada.

É possível utilizar a Assistente para realizar uma chamada através do comando de voz. (P. 315)

Toque em [Mostrar Contatos] para exibir todos os recursos de chamadas.



Na tela "Telefone" é possível escolher recursos como: favoritos, recentes, contatos, teclado e voicemail (caixa postal).

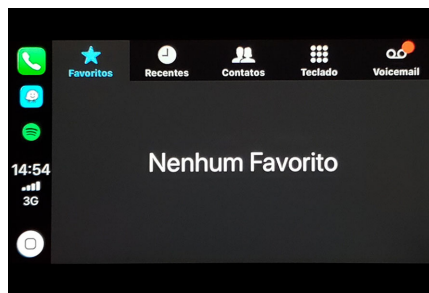

- Realizar chamada através da digitação do número do telefone

- A partir da tela "Telefone", toque em [Teclado].
- Digite o número do telefone e toque em [📞].

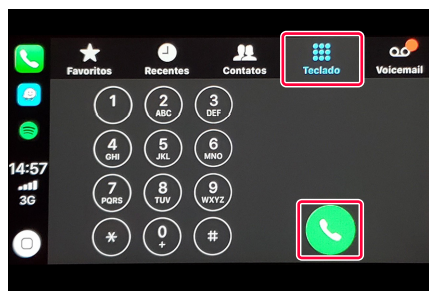

■ Durante uma chamada

Durante a realização de uma chamada é possível realizar as seguintes funções:

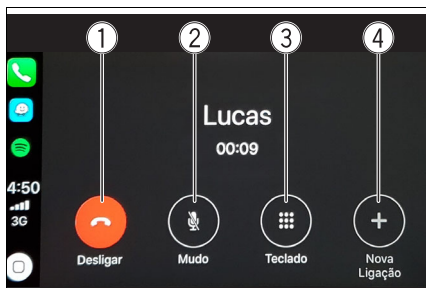

- ① **[Desligar]**
Encerra a chamada.
- ② **[Mudo]**
Silencia a chamada.
- ③ **[Teclado]**
Habilita a função de teclado.
- ④ **[Nova ligação]**
Adiciona uma nova chamada deixando a chamada atual em modo de espera.

■ Atender ou recusar uma chamada

O Apple CarPlay™ informa que está recebendo uma chamada mostrando uma mensagem e produzindo um som de toque.

Toque em **[Aceitar]** para atender a chamada.

Toque em **[Recusar]** para recusar ou encerrar a chamada.



Música

Ouçã música com aplicativos compatíveis com o Apple CarPlay™.

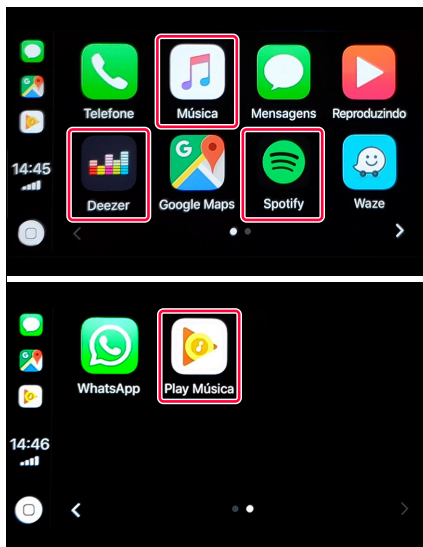

Na tela inicial poderão ser exibidos os seguintes aplicativos de música: Apple Music 🎵, Deezer 📀, Google Play Music 📺 e Spotify 🎧. Selecione e siga as orientações de uso.

⚠️ NOTA

- Somente serão exibidos aplicativos instalados no smartphone e homologados pela Apple para Apple CarPlay™.
- Alguns recursos dos aplicativos de áudio podem não ser exibidos em contas básicas (gratuitas).

■ Spotify

- 1 Toque em [Spotify].

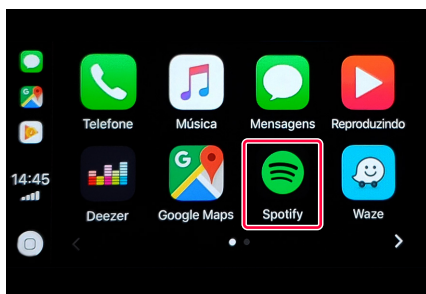

- 2 Selecione a música desejada a partir do menu do aplicativo.

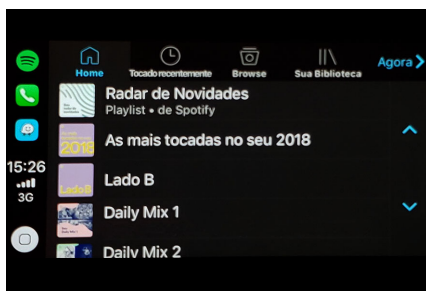

- 3 Toque em [⏮] ou [⏭] para reproduzir a próxima faixa ou faixa anterior.
Toque em [⏸] para reproduzir / pausar. Quando a reprodução for retomada, ela iniciará do ponto onde parou.
Toque em [🎲] para reprodução aleatória.
Toque em [🔄] para selecionar um dos modos repetir todos / repetir 1.



NOTA

Recomenda-se a utilização dos sistemas operacionais mais atualizados em todos os aparelhos, sendo que versões de teste ou beta podem apresentar erros de funcionalidade.

Operação básica do sistema de navegação

O sistema de navegação recebe sinais de satélite a partir de um Sistema de Posicionamento Global (GPS). Utilizando estes sinais, o sistema indica sua posição atual e auxilia na localização do destino desejado.

NOTA

O funcionamento do GPS depende da disponibilidade de sinal da região, bem como de outros fatores, como visão desobstruída do céu. A recepção do sinal, por sua vez, pode ser interrompida facilmente por películas protetoras nos vidros, telefones móveis ou dispositivos eletrônicos, rastreadores próximos ao GPS, existência de árvores, edifícios ou fiação elétrica. Nem todos os municípios do território nacional estão presentes na área de cobertura do mapa.



A Botão de visualização (2D/3D)

Indica se a orientação do mapa está definida para 2D norte, 2D adiante e 3D adiante.

No mapa 3D, somente a visão do mapa adiante está disponível.

B “Opções do Mapa”

Selecione para utilizar opções como modo de mapa, ícones de POI, dados do mapa, limite de velocidade e trilha.

C Botão de escala do mapa

A escala de visualização do mapa pode ser aumentada (área ampla) ou reduzida (visão detalhada).

D Botão de exibição de rua de mão única

Selecione para exibir a indicação de rua de mão única.

E Localização atual

Exibe a localização do veículo.

Recurso de rolagem

⚠️ ATENÇÃO

Antes de operar o mapa, pare o veículo em um local seguro e aplique o freio de estacionamento.

Através dos comandos do Touch Remoto, use o recurso de rolagem para mover o ponto desejado ao centro da tela.



A Cursor

B Selecione para definir um destino

C Selecione para opções de rota

D Selecione para alterar informações sobre a rota

E Barra de informação da rota

Pesquisar e iniciar a navegação

Busca por endereço

1 Pressione o botão **MENU** no Touch Remoto.

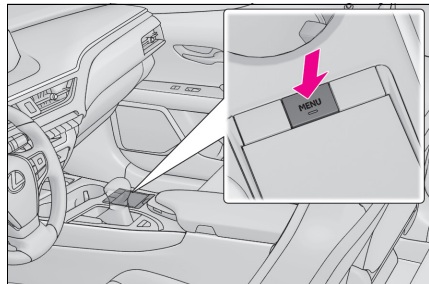

2 Opere o Touch Remoto, clique na tela e selecione **[Destino]**.



3 Selecione **[Endereço]**.

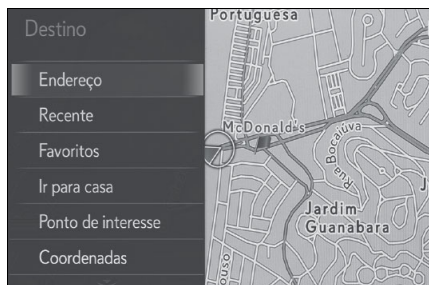

- 4 Seleccione [**Cidade**], digite o nome e, em seguida, seleccione [**OK**].
Insira o nome da rua e, em seguida, seleccione [**OK**].
Insira o número e, em seguida, seleccione [**OK**].

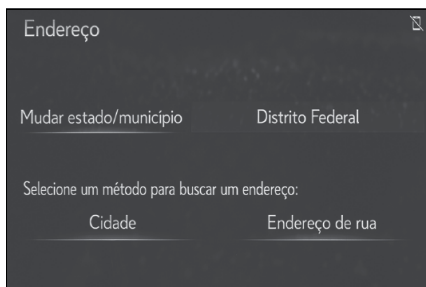

- 5 Com o destino definido seleccione [**Ir diretamente**].

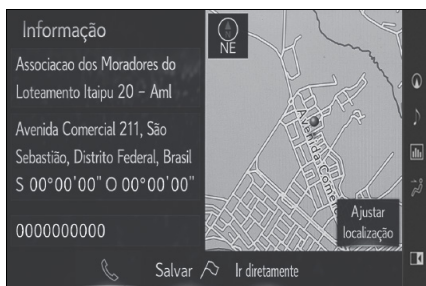

- 6 Seleccione [**OK**] para exibir a tela do mapa com a rota traçada.



Revisão periódica e garantia

9

9-1. Limpeza	
Limpeza e proteção externa do veículo	324
Limpeza e proteção interna do veículo	327
Limpeza da tela LCD	329
9-2. Revisão periódica	
Revisão periódica	330
Rede de Concessionárias Autorizadas Lexus	335
9-3. Garantia	
Introdução	335
Garantia dos veículos Lexus	336
Garantia de peças genuínas de reposição Lexus	340
Garantia de acessórios genuínos Lexus	341
Blindagem de veículos	342
Informações importantes	343
9-4. Manutenção que você mesmo pode fazer	
Precauções quanto aos serviços que você mesmo pode fazer	343
Capô	345
Posicionamento do macaco mecânico	345
Compartimento do motor	347
Bateria 12 volts	353
Pneus	355
Pressão de inflagem dos pneus	364
Rodas	365
Filtro do ar-condicionado	367
Limpar a entrada de ar da bateria híbrida (bateria de tração) e o filtro	368
Bateria da Smartkey	372
Inspeção e troca de fusíveis	373
Lâmpadas	376

Limpeza e proteção externa do veículo

Execute a limpeza de forma apropriada a cada componente e seu material.

Instruções de limpeza

- Iniciando de cima para baixo, aplique uma quantidade abundante de água na carroçaria, rodas e extremidade inferior do veículo para remover toda sujeira e poeira.
- Lave a carroçaria usando esponja ou pano macio.
- Para marcas de difícil remoção, use sabão apropriado para veículos e enxágue totalmente com água.
- Remova toda água.
- Encere o veículo quando a camada resistente à água estiver deteriorada.

Se a água não formar gotas em uma superfície limpa, aplique cera quando a carroçaria do veículo estiver fria.

■ Revestimento autorrestaurador

A carroçaria do veículo tem um revestimento autorrestaurador resistente a riscos pequenos na superfície, causados durante a lavagem do veículo, etc.

- O revestimento dura de 5 a 8 anos a partir da entrega do veículo pela fábrica.
- O tempo de restauração difere, dependendo da profundidade do risco e da temperatura externa. O tempo de recuperação pode ficar mais curto quando o revestimento for aquecido ao aplicar água quente.

- Riscos profundos causados por chaves, moedas não podem ser reparados.
- Não use cera contendo abrasivos.

■ Lavadores automáticos

- Antes de lavar o veículo:
 - Dobre os espelhos
 - Desligue a tampa traseira elétrica
- Comece a lavar pela parte dianteira do veículo. Estenda os espelhos antes de dirigir.
- As escovas usadas em lavadores automáticos poderão riscar a superfície do veículo e danificar sua pintura.
- O defletor traseiro pode não ser lavável em alguns lavadores automáticos. Eles também podem aumentar o risco de danos ao veículo.

■ Lavadores de alta pressão

Como água pode entrar na cabine, não deixe a ponta do lavador próxima dos espaços ao redor da porta ou no perímetro das janelas, tampouco jogue água nessas áreas continuamente.

■ Observação para uma Smartkey

- Se a maçaneta da porta ficar úmida enquanto a Smartkey estiver dentro da faixa de alcance efetivo, a porta poderá travar e destravar repetidamente. Nesse caso, siga os procedimentos de correção abaixo para lavar o veículo:
 - Durante a lavagem do veículo, coloque a chave em uma posição a 2 m ou mais de distância do veículo. (Seja cauteloso para garantir que a chave não seja furtada)
 - Ajuste a Smartkey no modo de economia de bateria para desativar o Smart Entry & Start. (→P.123)
- Se a Smartkey estiver dentro do veículo e uma maçaneta da porta ficar úmida durante a lavagem do veículo, um alarme soará fora do veículo e a mensagem "Key Detected in Vehicle" (Chave Detectada no Veículo) poderá ser apresentada no computador de bordo colorido. Para desligar o alarme, trave todas as portas.

■ Rodas de alumínio

- Remova toda sujeira imediatamente usando detergente neutro.
- Remova o detergente com água imediatamente após o uso.
- Para proteger a pintura de danos, certifique-se de observar as precauções a seguir.
- Não utilize detergentes ácidos, alcalinos ou abrasivos.
- Não utilize escovas duras.
- Não utilize detergente nas rodas quando elas estiverem quentes, como após dirigir ou estacionar em altas temperaturas.

■ Para-choques

Não esfregue com produtos de limpeza abrasivos (veículos com revestimento impermeabilizante).

■ Revestimento impermeabilizante dos vidros laterais dianteiros

- As precauções abaixo podem aumentar a eficácia do revestimento impermeabilizante.
- Remova toda a sujeira dos vidros laterais dianteiros regularmente.
- Não deixe que sujeira e pó se acumulem nos vidros por um longo período. Limpe os vidros com um pano macio e úmido assim que possível.
- Não use cera ou limpa-vidro que contenham abrasivos para limpar os vidros.
- Não use objetos metálicos para remover o acúmulo de condensação.
- Quando o impermeabilizante tiver perdido suas características, o revestimento poderá ser reparado. Entre em contato com uma Concessionária Autorizada Lexus.

■ Partes metálicas

Se a sujeira não puder ser removida, limpe as peças da seguinte forma:

- Use um pano macio umedecido com aproximadamente 5% de solução de detergente neutro e água para remover a sujeira.
- Enxugue a superfície com um pano macio e seco para remover a umidade.

⚠ ATENÇÃO

■ Ao lavar o veículo

Não aplique água no interior do compartimento do motor. Isso poderá resultar em incêndio nos componentes elétricos.

■ Ao limpar o para-brisa (veículos com sensor de chuva)

Ajuste o interruptor do limpador para a posição desligado.

Caso o interruptor do limpador esteja na posição AUTO, os limpadores poderão funcionar inesperadamente nas situações abaixo, podendo prender suas mãos e causar ferimentos graves ou danos às palhetas dos limpadores.

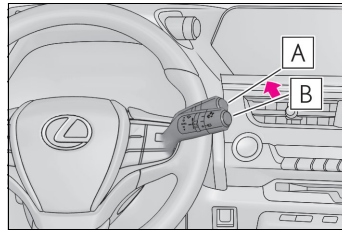

A Desligado

B AUTO

- Quando a parte superior do para-brisa onde o sensor de chuva está localizado for tocado com as mãos
- Quando um pano úmido ou similar estiver próximo ao sensor de chuva
- Se algo colidir contra o para-brisa
- Se você tocar diretamente no corpo do sensor de chuva ou se algo colidir com o sensor de chuva

■ Precauções sobre o tubo de escapamento

Os gases do escapamento fazem o tubo do escapamento esquentar excessivamente.

Ao lavar o veículo, esteja atento para não tocar nos tubos de escapamento antes que o mesmo esteja suficientemente frio, uma vez que os tubos quentes poderão causar queimaduras.

NOTA
■ Para evitar a deterioração da pintura e os efeitos da corrosão na carroçaria e em outros componentes (rodas de alumínio)

- Lave o veículo imediatamente nos casos abaixo:
- Após dirigir próximo do litoral
- Após dirigir em pistas cobertas de sal
- Se houver piche ou seiva de árvores na superfície da pintura
- Se notar insetos mortos ou fezes de insetos na superfície da pintura
- Após dirigir em uma área contaminada com fuligem, fumaça oleosa, resíduos de mineração, pó de ferro ou substâncias químicas
- Se o veículo estiver excessivamente sujo com poeira ou lama
- Se houver borrifamento de líquidos como gasolina e gasolina na superfície da pintura
 - Se a pintura estiver esfolada ou riscada, providencie o reparo imediatamente.
 - Ao armazenar as rodas, para evitar sua corrosão, remova toda a sujeira e armazena-as em um local com baixa umidade.

■ Limpeza das luzes externas

- Lave cuidadosamente. Não utilize substâncias orgânicas ou esfregue com uma escova dura. Isto poderá danificar as superfícies das lentes dos faróis, lanternas traseiras e sinalizadores de direção.
- Não aplique cera nas superfícies das luzes. A cera poderá danificar as lentes.

■ Ao usar um lavador automático (veículos com sensores de chuva)

Ajuste o interruptor do limpador para a posição desligado.

Se o interruptor do limpador estiver na posição AUTO, os limpadores poderão ser acionados e causar danos às palhetas dos limpadores.

■ Ao usar um lavador de alta pressão

- Ao lavar o veículo, não permita que a água do lavador de alta pressão atinja diretamente a câmara ou as suas proximidades. Devido ao choque da alta pressão da água, é possível que o dispositivo não funcione de maneira normal.
- Não coloque o bico do bocal próximo aos conectores, às coifas (tampa de borracha ou de resina), ou aos seguintes componentes. Os componentes podem ser danificados, caso entrem em contato com a água em alta pressão.
 - Componentes relacionados à tração
 - Peças da direção
 - Peças da suspensão
 - Peças do freio
 - Mantenha o bico de limpeza a pelo menos 300 mm de distância da carroçaria do veículo. Caso contrário, as partes de resina, como molduras e para-choques, podem ser deformadas e danificadas. Além disso, não segure continuamente o bico no mesmo lugar.
 - Não jogue água na parte inferior do para-brisa continuamente. Se a água entrar no difusor de ar do sistema de ar-condicionado próximo da parte inferior do para-brisa, o sistema do ar-condicionado poderá não funcionar corretamente.

Limpeza e proteção interna do veículo

Execute a limpeza de forma apropriada a cada componente e seu material.

Proteção da parte interna do veículo

- Remova a sujeira e a poeira usando aspirador de pó. Limpe as superfícies sujas com um pano umedecido em água morna.
- Se a sujeira não puder ser removida, limpe-a com um tecido macio umedecido com uma solução neutra diluída de aproximadamente 1%. Remova o excesso de água do pano e limpe minuciosamente quaisquer vestígios de detergente e água.

■ Lavagem dos carpetes

Existem diversas espumas de limpeza disponíveis comercialmente. Use uma esponja ou escova para aplicar a espuma. Estregue em círculos sobrepostos. Não use água. Limpe as superfícies sujas e deixe-as secar. Os melhores resultados são obtidos mantendo-se o tapete o mais seco possível.

■ Manuseio dos cintos de segurança

Limpe com sabão neutro e água morna, usando um pano ou esponja. Verifique também os cintos periodicamente quanto ao desgaste excessivo, desfiamentos ou cortes.

■ Vidros laterais dianteiros com revestimento protetor UV (veículos com revestimento protetor UV)

Os vidros laterais dianteiros possuem um revestimento protetor UV. Para evitar danos ao revestimento protetor UV, observe o seguinte:

- Se os vidros estiverem sujos, limpe-os suavemente com um pano umedecido com água ou água morna o quanto antes possível.
- Se os vidros estiverem muito sujos, não abra nem feche-os repetidamente.

⚠ ATENÇÃO

■ Água no veículo

- Não jogue ou derrame o líquido no veículo, por exemplo, no assoalho, na entrada de ar da bateria híbrida (bateria de tração) e no compartimento de bagagem. Isso poderá resultar em falhas ou incêndio na bateria híbrida, nos componentes elétricos, etc.
- Não deixe molhar componente algum do sistema de airbag ou fiação elétrica na parte interna do veículo. (→P.36) Uma falha elétrica poderá causar a deflagração ou o funcionamento incorreto dos airbags, resultando em ferimentos graves ou fatais.
- Veículos com carregador sem fio: Não deixe o carregador sem fios (→P.282) molhar. A negligência em fazê-lo poderá superaquecer o carregador, tornando-o quente e causando queimaduras ou choque elétrico resultando em ferimentos graves ou fatais.
- **Limpeza da parte interna (especialmente painel de instrumentos)**

Não use ceras para polimento ou produtos de limpeza abrasivos. O painel de instrumentos poderá refletir no parabrisa, obstruindo a visão do motorista e levando a um acidente, resultando em ferimentos graves ou fatais.

 NOTA

■ Detergentes para limpeza

- Não use as substâncias abaixo, uma vez que poderão desbotar o interior do veículo ou causar estrias ou danos em superfícies pintadas:
- Partes fora dos bancos: Substâncias orgânicas como benzeno ou gasolina, soluções ácidas ou alcalinas, corante e alvejante
- Bancos: Soluções ácidas ou alcalinas, como diluente, benzeno e álcool
 - Não use ceras para polimento ou produtos de limpeza abrasivos. ○ painel de instrumentos ou a superfície pintada de outros componentes internos poderão ser danificadas.

■ Água no assoalho

Não lave o assoalho do veículo com água. Os sistemas do veículo, como o sistema de áudio, poderão ser danificados se a água entrar em contato com componentes elétricos, como o sistema de áudio, acima ou sob o assoalho do veículo. A água também poderá causar oxidação da carroçaria.

■ Limpeza interna do vidro traseiro

- Não use um limpavidros para limpar o vidro traseiro, pois isso pode causar danos aos fios térmicos do desembaçador do vidro traseiro ou à antena. Use um pano úmido em água morna para limpar delicadamente o vidro. Limpe o vidro com movimentos paralelos à antena ou aos filamentos do aquecedor.
- Seja cauteloso para não riscar ou danificar a antena ou os filamentos do aquecedor.

■ Limpeza dos vidros laterais dianteiros

Não use compostos ou produtos abrasivos (limpavidros, detergente, cera) para limpar os vidros. Isso poderá danificar o revestimento.

Limpeza da área com tonalização metálica de acabamento acetinado

- Remova a sujeira com um pano macio umedecido com água ou com uma flanela sintética
- Limpe a superfície usando um pano seco e macio para remover toda a umidade restante.

■ Limpeza da áreas com tonalização metálica de acabamento acetinado

As áreas metálicas utilizam uma camada de metal autêntico para a superfície. É necessário limpá-los regularmente. Se as áreas sujas permanecerem assim por um longo período, a limpeza delas poderá ser mais difícil.

Limpeza de áreas de couro

■ Limpar o couro

- Remova a sujeira e a poeira usando aspirador de pó.
- Limpe todo o excesso de sujeira e poeira com um pano macio umedecido em detergente diluído.

Use uma solução de aproximadamente 5% de detergente neutro diluído em água.

- Remova o excesso de água do pano e limpe totalmente todo vestígio de detergente.
- Limpe a superfície usando um pano seco e macio para remover toda a umidade. Deixe o couro secar em local à sombra e ventilado.

■ Limpar o couro sintético

- Remova a sujeira e a poeira usando aspirador de pó.
- Se a área continuar suja, limpe-a com um tecido macio umedecido com água e torça o tecido.
- Se não for possível limpar com água, limpe a área utilizando um produto de limpeza para couro.

■ Cuidados com áreas em couro

A Lexus recomenda a limpeza interna do veículo no mínimo duas vezes ao ano para manter a qualidade do interior do veículo.

■ Sujeira em áreas de couro sintético

Sujeira entremeada que tenha permanecido sobre o couro por bastante tempo é difícil de limpar. A Concessionária Autorizada Lexus recomenda a limpeza da área regularmente.

NOTA

■ Prevenção de danos às superfícies em couro

Observe as precauções abaixo para evitar danos e deterioração às superfícies em couro:

- Remova imediatamente toda a poeira ou sujeira das superfícies de couro.
- Não exponha o veículo à luz solar direta durante longos períodos. Estacione o veículo à sombra, especialmente durante o verão.
- Não coloque objetos feitos de vinil, plástico ou que contenham cera sobre o estofamento, visto que poderão aderir à superfície do couro se a temperatura interna do veículo aumentar significativamente.

Limpeza da tela LCD

Ao tirar o pó da tela de LCD ou limpá-la, primeiro desligue o sistema e então limpe-a com um pano macio e seco.

NOTA

Ao limpar a tela de LCD, tome cuidado para não arranhar a superfície. Não use produtos químicos de limpeza ou abrasivos.

Revisão periódica

Você deve levar o veículo a uma Concessionária Autorizada Lexus para serviços de revisão periódica, bem como outros tipos de inspeções e reparos.

O departamento de serviço da Concessionária Autorizada Lexus executará toda a revisão periódica no seu veículo de forma confiável e econômica.

Os técnicos Lexus são especialistas bem treinados com as informações de serviço mais atualizadas através de boletins técnicos, dicas de serviço e programas de treinamento interno.

As Concessionárias Autorizadas Lexus investem muito em ferramentas especiais e equipamentos de serviço Lexus. Isto permite um trabalho mais preciso e eficiente.

O intervalo para revisão periódica é determinado conforme o valor do hodômetro ou intervalo de tempo, sendo 10.000 Km ou 12 meses, o que ocorrer primeiro.

A seguir estão três exemplos para melhor entendimento:

Exemplo 1 (alto uso - revisões por quilometragem)

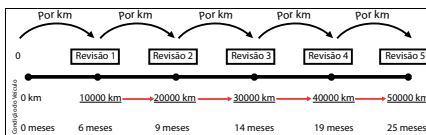

Para proprietários que percorrem grandes distâncias em curtos períodos de tempo, a revisão periódica será realizada por quilometragem.

Isto ocorre se o veículo percorrer mais de 10.000 km após a última revisão, antes do período de 12 meses (conforme exemplo acima).

Exemplo 2 (baixo uso - revisões por tempo)

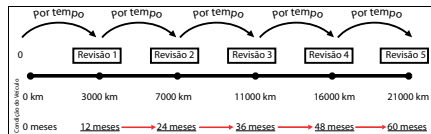

Para proprietários que percorrem curtas distâncias, a revisão periódica será realizada por tempo.

Isto ocorre se o veículo percorrer menos de 10.000 km após a última revisão, em um período de 12 meses (conforme exemplo acima).

Exemplo 3 (uso variado - revisões por quilometragem e por tempo)

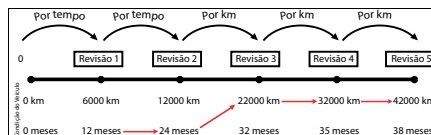

Em muitos casos a rotina do proprietário sofre modificações.

Por certos períodos o veículo pode percorrer menos de 10.000 km após a última revisão em um período de 12 meses, realizando assim revisões por tempo (revisão 1 e 2).

Porém, essa rotina pode ser modificada e o veículo percorrer mais de 10.000 km após a última revisão, antes do período de 12 meses, realizando assim revisões por quilometragem (revisão 3 em diante).

Essa diversificação de condições para revisão, modificam a base de contagem, como citado no exemplo acima a revisão 2 foi realizada com 12.000 km (por tempo), porém a revisão 3 foi realizada com 22.000 km (por quilometragem).

Desta forma não devemos associar a frequência de revisão a quilômetros exatas (ex.: 10.000 km, 20.000 km) e a tempos exatos (ex.: 12 meses, 24 meses), pois dependendo da condição de uso os valores necessários para revisão podem ser modificados para atender a regra.

Tolerância para realização das revisões periódicas

1. Se o intervalo entre as revisões for alcançado pelo valor do hodômetro: 1.000 km

Exemplo: A 1ª revisão periódica deverá ser realizada entre 9.000 e 11.000 km, a 2ª revisão periódica deverá ser realizada entre 19.000 e 21.000 km e assim sucessivamente.

2. Se o intervalo entre as revisões for alcançado pelo tempo: 01 mês

Exemplo: A 1ª revisão periódica deverá ser realizada entre 11 e 13 meses a partir da data de entrega do veículo 0 km, a 2ª revisão periódica deverá ser realizada entre 11 e 13 meses a partir da data da última revisão e assim sucessivamente.

Primeira revisão periódica com mão-de-obra gratuita

Você obterá o serviço da 1ª revisão periódica com mão de obra gratuita, em qualquer Concessionária Autorizada Lexus.

Esta revisão periódica deverá ser realizada de acordo com o plano de revisão periódica descrito no Manual do Proprietário.

NOTA

- A gratuidade refere-se somente a mão-de-obra necessária para a execução da 1ª revisão periódica. O custo de itens de revisão periódica, como: lubrificantes, líquidos e filtros serão de responsabilidade do proprietário do veículo.
- A gratuidade da mão-de-obra de serviços está vinculada ao cumprimento do limite informado anteriormente, ou seja, 9.000 km a 11.000 km ou 11 a 13 meses, o que ocorrer primeiro, a partir da data de entrega do veículo 0 km. Caso o veículo não se enquadre nesta condição, o custo de mão de obra, também será de responsabilidade do proprietário ou responsável pelo veículo.
- O custo de mão-de-obra das demais revisões periódicas constantes no plano de revisão periódica não são gratuitas.

Tipos de planos de revisão periódica

Os planos de revisão periódica são divididos em duas categorias de uso: Normal e Severo.

Todo veículo deve seguir o plano de revisão periódica para uso normal, onde são realizadas trocas, inspeções, lubrificação e ajustes em diversos itens.

Porém, determinados veículos de acordo com o tipo de utilização são classificados em uso severo e devem seguir além do plano de manutenção para uso normal, o plano para uso severo.

O plano de manutenção severo é dividido em pequenos grupos adicionais, de acordo com as condições de estrada e condições de condução.

Certifique-se de realizar todos os itens adicionais em que seu veículo se enquadrar na tabela abaixo:

A: Condição de estradas	
A-1:	Operação em estradas irregulares, lamacentas ou com areia.
A-2:	Operação em estradas com poeira.
B: Condição de condução	
B-1:	Viagens com elevada carga, trailler ou bagageiro no teto.
B-3:	Uso excessivo em marcha-lenta e/ou baixas velocidades por longas distâncias, como carros de polícia, para uso profissional/particular como táxis ou serviço de entregas.
B-4:	Condução contínua em alta velocidade (80% ou mais da velocidade máxima do veículo) durante mais de 2 horas.

Plano de revisão periódica para uso normal

Item	Grupo	Descrição
1	Motor	Óleo e Filtro de Óleo do Motor
2		Fluido de Arrefecimento do Motor* ¹
3		Filtro de Ar do Motor
4		Velas de Ignição
5		Sistema de Arrefecimento do Motor
6	Sistema híbrido	Fluido de Arrefecimento do Inversor / Conversor* ²
7		Fluido da Transmissão Híbrida (incluindo diferencial dianteiro)
8		Filtro de Ar da Bateria Híbrida
9		Parâmetros da ECU e Bateria (com GTS)
10	Transmissão	Eixo de Tração e Coifas
11	Freio	Pastilha e Disco de Freio
12		Fluido de Freio
13		Pedal e Freio
14		Sistema de Freio
15	Suspensão	Caixa de Direção
16		Juntas Esféricas e Coifas
17		Pneus
18		Sistema de Suspensão
19	Elétrica	Bateria 12v
20		Luzes Externas, Internas e Buzina
21		Limpadores e Lavadores dos Vidros
22	Combustível	Filtro de Combustível do Tanque
23		Sistema de Combustível
24	Emissões	Cânister
25		Sistema de Escapamento
26	Ar-condicionado	Filtro de Ar-Condicionado

*1: Após a primeira substituição (16ª revisão periódica), o fluido de arrefecimento do motor deve ser substituído a cada 8 revisões periódicas.

*2: Após a primeira substituição (24ª revisão periódica), o fluido de arrefecimento do inversor / conversor deve ser substituído a cada 8 revisões periódicas.

Revisão periódica (intervalo entre revisões periódicas de 10.000 Km ou 12 meses, o que ocorrer primeiro)																				
Item	1ª	2ª	3ª	4ª	5ª	6ª	7ª	8ª	9ª	10ª	11ª	12ª	13ª	14ª	15ª	16ª	17ª	18ª	19ª	20ª
1	S	S	S	S	S	S	S	S	S	S	S	S	S	S	S	S	S	S	S	S
2				I				I				I				S				I
3		I		S		I		S		I		S		I		S		I		S
4										S										S
5				I				I		I		I		I		I		I		I
6				I				I				I				I				I
7				I				I				I				I				I
8	S	S	S	S	S	S	S	S	S	S	S	S	S	S	S	S	S	S	S	S
9	I	I	I	I	I	I	I	I	I	I	I	I	I	I	I	I	I	I	I	I
10		I		I		I		I		I		I		I		I		I		I
11	I	I	I	I	I	I	I	I	I	I	I	I	I	I	I	I	I	I	I	I
12	I	I	I	S	I	I	I	S	I	I	I	S	I	I	I	S	I	I	I	S
13	I	I	I	I	I	I	I	I	I	I	I	I	I	I	I	I	I	I	I	I
14		I		I		I		I		I		I		I		I		I		I
15		I		I		I		I		I		I		I		I		I		I
16		I		I		I		I		I		I		I		I		I		I
17	I	I	I	I	I	I	I	I	I	I	I	I	I	I	I	I	I	I	I	I
18		I		I		I		I		I		I		I		I		I		I
19	I	I	I	I	I	I	I	I	I	I	I	I	I	I	I	I	I	I	I	I
20	I	I	I	I	I	I	I	I	I	I	I	I	I	I	I	I	I	I	I	I
21	I	I	I	I	I	I	I	I	I	I	I	I	I	I	I	I	I	I	I	I
22						S						S						S		
23				I				I		I		I		I		I		I		I
24				I				I				I				I				I
25		I		I		I		I		I		I		I		I		I		I
26	S	S	S	S	S	S	S	S	S	S	S	S	S	S	S	S	S	S	S	S

*: I: Inspeccionar S: Substituir L: Limpar A: Apertar U: Lubrificar

Plano de revisão periódica para uso severo

A-1: Operação em estradas irregulares, lamacentas ou com areia.

Inspeção das pastilhas e discos de freio	A cada 5.000 km ou 3 meses
Inspeção dos tubos e mangueiras de freio	A cada 10.000 km ou 6 meses
Inspeção das juntas esféricas da suspensão e coifas	A cada 10.000 km ou 6 meses
Inspeção das coifas do eixo de tração	A cada 10.000 km ou 12 meses
Inspeção do volante de direção, articulação e caixa da direção	A cada 5.000 km ou 3 meses
Inspeção das suspensões dianteira e traseira	A cada 10.000 km ou 6 meses
Aperto de parafusos e porcas no chassi e na carroçaria	A cada 10.000 km ou 6 meses

A-2: Operação em estradas com poeira.

Substituição do óleo e filtro de óleo do motor	A cada 5.000 km ou 6 meses
Inspeção do filtro de ar	A cada 2.500 km ou 3 meses
Inspeção das pastilhas e discos de freio	A cada 5.000 km ou 3 meses
Substituição do filtro do ar-condicionado	A cada 10.000 km

B-1: Viagens com elevada carga, trailer ou bagageiro no teto.

Substituição do óleo e filtro de óleo do motor	A cada 5.000 km ou 6 meses
Inspeção das pastilhas e discos de freio	A cada 5.000 km ou 3 meses
Substituição do fluido da transmissão híbrida	A cada 80.000 km ou 48 meses
Inspeção das suspensões dianteira e traseira	A cada 10.000 km ou 6 meses
Aperto de parafusos e porcas no chassi e na carroçaria	A cada 10.000 km ou 6 meses

B-3: Uso excessivo em marcha-lenta e/ou baixas velocidades por longas distâncias, como carros de polícia, para uso profissional/particular como táxis ou serviço de entregas.

Substituição do óleo e filtro de óleo do motor	A cada 5.000 km ou 6 meses
Inspeção das pastilhas e discos de freio	A cada 5.000 km ou 3 meses

B-4: Condução contínua em alta velocidade (80% ou mais da velocidade máxima do veículo) durante mais de 2 horas.

Substituição do fluido da transmissão híbrida	A cada 80.000 km ou 48 meses
-----------------------------------------------	------------------------------

Rede de Concessionárias Autorizadas Lexus

A lista completa e atualizada da rede de Concessionárias Autorizadas Lexus está disponível no site Lexus.

As Concessionárias Autorizadas Lexus são divididas em duas categorias: Postos de Serviço Autorizados Lexus (realizam somente revisão periódica e pequenos reparos) e Concessionárias Autorizadas Lexus (realizam revisão periódica, pequenos e grandes reparos, além de diagnósticos e funilaria (caso disponível)).

Para acessar diretamente o conteúdo do manual de proprietário versão completa, a Lexus recomenda:

■ **Através do endereço do site:**

Digite na barra de endereços do seu navegador www.lexus.com.br, clique em Encontre sua concessionária e selecione seu estado e cidade.

■ **Através da leitura do QR Code:**

Acesse a câmera do celular/tablet e efetue a leitura do símbolo abaixo (QR Code) que aciona o navegador diretamente para o endereço.



Introdução

As informações deste capítulo destinam-se a descrever de forma geral, a cobertura de garantia do seu novo Lexus. Caso sejam necessárias mais informações a respeito da utilização do veículo, solicitamos a leitura deste manual.

Esteja ciente de qualquer modificação em seu veículo Lexus, poderá afetar seu rendimento, segurança, dirigibilidade e, ainda, violar a legislação de trânsito vigente.

Além disso, tais modificações poderão implicar na perda da garantia contratual concedida pela Lexus do Brasil Ltda.

⚠ ATENÇÃO

No ato da compra do seu veículo Lexus 0 km, exija da Rede de Concessionárias Autorizadas Lexus o preenchimento completo deste capítulo, bem como explicações a respeito da garantia concedida pela Lexus do Brasil Ltda.

A garantia não se aplica aos veículos adquiridos através de importação direta ou importação independente, quer seja feita pelo próprio proprietário, ou pela Rede de Concessionárias Autorizadas Lexus.

Para que você desfrute da segurança que a garantia proporciona, solicite informações da Concessionária Autorizada Lexus ou ao responsável pela venda do veículo se o seu veículo se enquadra nas condições acima.

⚠ ATENÇÃO

A concessão da garantia dos veículos Lexus está condicionada à realização de todas as manutenções (preventiva, corretiva e emergencial) na Rede de Concessionárias Lexus dentro dos prazos e limites estabelecidos neste Manual.

Garantia dos veículos Lexus

Período de cobertura básica

A Lexus do Brasil Ltda., através da sua Rede de Concessionárias Autorizadas Lexus e desde que todas as manutenções (preventivas, corretivas e emergenciais) sejam realizadas nesta, garante seus veículos em condições normais de utilização, contra defeitos de fabricação de peças ou de montagem, por um período total de 60 (sessenta) meses, sendo que os primeiros 90 (noventa) dias referem-se a garantia legal prevista no Código de Defesa do Consumidor e, o período subsequente, a garantia contratual concedida por mera liberalidade da Lexus do Brasil Ltda.

O prazo de garantia é contado a partir da data de entrega do veículo 0km, tendo por destinatário o primeiro proprietário. Esta cobertura aplica-se exclusivamente aos veículos utilizados para fins particulares, cuja emissão da respectiva nota fiscal tenha como destinatário uma pessoa física.

■ Condição de garantia

A cobertura acima não será aplicada para veículos utilizados para fins comerciais (locadoras de veículos, compartilhamento de veículos, táxis, uso por motoristas de aplicativos e frotistas) ou cuja nota fiscal tenha como destinatário uma pessoa jurídica. Nestes casos, a garantia ficará limitada ao período de 60 (sessenta)

meses ou 100.000 km (cem mil quilômetros), prevalecendo o que primeiro ocorrer.

Em todos os casos, deve ainda ser observado os limites de garantia com relação aos itens de garantia diferenciada e os itens de desgaste natural, previstos a seguir.

NOTA

O prazo de garantia de peças e componentes que tenham sido substituídos em garantia durante o período de cobertura básica, extingue-se na mesma data do término da garantia contratual concedida pela Lexus do Brasil Ltda.

ATENÇÃO

As condições de garantia acima mencionadas são válidas apenas no território nacional e para veículos distribuídos e/ou comercializados pela Lexus do Brasil Ltda., através da sua Rede de Concessionárias Autorizadas Lexus.

■ Acessórios

Acessórios podem ser adquiridos na Rede de Concessionárias Autorizadas Lexus. Mesmo que genuínos Lexus, seu prazo de garantia não mantém nenhuma relação com o prazo de garantia do veículo.

Portanto, exija no ato da compra do veículo, as respectivas notas fiscais dos acessórios que equipam o veículo, o que lhe permitirá usufruir a garantia destes itens.

■ Totalmente transferível

A garantia prevista neste manual é totalmente transferível aos proprietários subsequentes do veículo.

⚠ ATENÇÃO

Nos casos em que o veículo foi adquirido para fins comerciais e posteriormente revendido para fins particulares dentro do período vigente de garantia, prevalecerão as condições de garantia da primeira aquisição, sendo a garantia limitada a 60 (sessenta) meses ou a 100.000km (cem mil quilômetros), prevalecendo o que primeiro ocorrer.

Cobertura diferenciada da garantia

■ Bateria 12V

A partir da data de entrega do veículo 0 km ao primeiro proprietário, a bateria 12 V possui 12 (doze) meses de garantia, sem limite de quilometragem para veículo de uso particular ou com limitação de 50.000 km (cinquenta mil quilômetros) para veículo de uso comercial ou cuja nota fiscal tenha sido emitida em nome de pessoa jurídica, prevalecendo o que ocorrer primeiro.

■ Conjunto da suspensão e componentes internos:

▶ Conjunto da suspensão

- Barra estabilizadora
- Mancais
- Eixo traseiro
- Quadro Auxiliar
- Braço dianteiro e traseiro
- Amortecedores
- Molas
- Batentes
- Coxins

▶ Componentes internos

- Rolamentos
- Revestimento dos bancos
- Volante de direção
- Guarniões das portas
- Multimídia

A partir da data de entrega do veículo 0 km ao primeiro proprietário, os itens mencionados anteriormente possuem 36 (trinta e seis) meses de garantia, sem limite de quilometragem para veículo de uso particular.

Para veículos de uso comercial ou cuja nota fiscal tenha sido emitida em nome de pessoa jurídica, aplica-se 36 (trinta e seis) meses de garantia, com limitação de 100.000 km (cem mil quilômetros), prevalecendo o que ocorrer primeiro.

■ Componentes do Sistema Híbrido

- Bateria híbrida
- Módulo de controle da bateria híbrida
- Módulo de controle de energia
- Inversor/conversor

Além do período de cobertura básica, a Lexus do Brasil Ltda. oferece a garantia estendida de 36 (trinta e seis) meses ou 200.000 km (duzentos mil quilômetros), o que ocorrer primeiro, contra defeitos de fabricação e montagem do sistema híbrido, totalizando 8 (oito) anos de garantia, desde que realizadas todas as revisões periódicas na Rede de Concessionárias Autorizadas Lexus.

A limitação de quilometragem acima citada aplica-se a todos os veículos, independente do uso ou do faturamento, mas limita-se às peças citadas neste parágrafo.

Peças de desgaste natural

A substituição de peças e componentes decorrente do uso normal do veículo e desgaste natural que toda peça e componente possui, não é coberta pela garantia, posto que não se trata de defeito de fabricação.

Segue abaixo as peças consideradas como itens de desgaste natural:

- Aditivos
- Bateria do controle remoto da chave
- Combustível
- Elemento filtro de ar
- Filtro de ar
- Filtro de combustível (linha)
- Filtro de combustível (tanque)
- Filtro de óleo
- Filtro do ar-condicionado
- Fluidos
- Fusíveis
- Gás refrigerante do ar-condicionado
- Lâmpadas (exceto lâmpadas de xenon, quando originais do modelo do veículo)
- Lonas e tambores de freio
- Lubrificantes
- Óleo
- Palhetas dos limpadores do para-brisa
- Pastilhas de freio
- Velas de ignição

NOTA

Caso seja necessária a substituição de alguma peça de desgaste natural, após o prazo de 90 (noventa) dias da aquisição do veículo, o custo será de responsabilidade do proprietário do veículo.

Itens e serviços não cobertos em garantia

■ Fatores fora de controle da Lexus do Brasil Ltda.

- Reparos e ajustes resultantes da má utilização do veículo (por exemplo, funcionamento do motor a alta rotação, sobrecarga), negligência, modificação, alteração, utilização indevida, acidentes, ajustes e reparos impróprios, utilização do veículo em competições, utilização de peças não genuínas e qualquer uso contrário ao especificado no manual do proprietário.
- Danos de qualquer natureza causados ao veículo por ação do indivíduo, animais, danos acidentais ou naturais do meio ambiente, tais como chuva ácida, ação de substâncias químicas, seiva das árvores, salinidade, granizo, vendaval, raios, inundações, impactos de quaisquer objetos e outros atos da natureza.
- Reparos e ajustes necessários em razão de manutenção imprópria (realizadas por terceiros ou fora da Rede de Concessionárias Autorizadas Lexus), da falta de uso do veículo, do uso de fluidos (e lubrificantes) não recomendados pela Lexus do Brasil Ltda.

- Reparos e ajustes resultados do uso de combustível fora das especificações estipuladas pela legislação em vigor.
- Serviços de limpeza, lavagens, regulagens, balanceamento, alinhamento e cambagens de rodas e higienização do sistema de ar condicionado.
- Eliminação de ruídos e vibrações causados pela utilização ou características do veículo.
- Descoloração, enfraquecimento, deformação ou manchas nos bancos, forrações de portas, manopla da alavanca da transmissão, volante, forro do teto, decorrentes do uso e da exposição frequente do sol.
- Danos causados pela utilização de acessórios que alterem o veículo e seu adequado funcionamento. Exemplos: Grades com menor área de ventilação do radiador, rodas e pneus fora do recomendado pela Lexus do Brasil Ltda., reboque para transportes de cargas, sistemas de áudio e vídeo que alterem o sistema elétrico e lâmpadas não genuínas ou impróprias ao modelo do veículo, assim como qualquer componente em desacordo com o recomendado no manual do proprietário.

■ Ferrugem superficial na caçamba (veículos de carga)

Falhas na pintura, amassamentos nas chapas e corrosão nas faces internas e externas da caçamba decorrentes de agente externo ou da sua utiliza-

ção com carga não cobertos em garantia.

■ Quebra de vidros

Trincas e quebras de peças de vidro decorrentes de agentes externos, tais como batidas de pedras, granizo, galhos de árvore, não são cobertos em garantia.

■ Gastos extras

A garantia não se aplica a custos com despesa de transporte, imobilização do veículo, hospedagem, comunicação, socorro, guincho ou locação de veículo, bem como lucros cessantes.

■ Quilometragem adulterada

Qualquer fato ou evidência que caracterize a adulteração da quilometragem do veículo implica na extinção total da sua garantia.

■ Manutenção de responsabilidade do proprietário

Ajuste do motor, lubrificação, limpeza, substituição de filtros, líquido de arrefecimento do motor, peças de desgaste natural, são alguns dos itens de revisão periódica que todos os veículos necessitam. Portanto, devem ser custeados pelo proprietário do veículo.

■ Não realização da revisão periódica

A não realização da revisão periódica na Rede de Concessionárias Autorizadas Lexus do território nacional implica na extinção imediata e total da garantia do veículo.

Responsabilidades do proprietário

■ Obtenção do serviço de garantia

É de responsabilidade do proprietário, a entrega do seu veículo para reparo em qualquer Concessionária Autorizada Lexus do território nacional para obter a garantia.

São condições fundamentais para a efetivação da garantia:

- Que a reclamação seja dirigida obrigatoriamente à Rede de Concessionárias Autorizadas Lexus do território nacional logo após a constatação da desconformidade apresentada;
- Que obrigatoriamente seja apresentado este manual do veículo devidamente preenchido e com a comprovação de todas as revisões periódicas executadas de acordo com o plano de revisão periódica.

■ Manutenção

É de responsabilidade do proprietário a operação e condução corretas, manutenção e cuidados com o seu veículo Lexus, de acordo com as instruções contidas neste manual.

Garantia de peças genuínas de reposição Lexus

◆ Adquiridas e instaladas na Rede de Concessionárias Autorizadas Lexus do território nacional

As peças genuínas de reposição Lexus possuem uma garantia contra defeito comprovado de fabricação de 1 (um) ano sem limite de quilometragem, sendo que os primeiros 90 (noventa) dias referem-se à garantia legal, prevista no Código de Defesa do Consumidor e o período subsequente, a garantia contratual concedida por mera liberalidade do fabricante.

Para fazer jus ao período desta garantia (garantia legal e garantia contratual) as peças de reposição genuínas Lexus deverão ser adquiridas e instaladas obrigatoriamente na Rede de Concessionárias Autorizadas Lexus do território nacional.

Para o reconhecimento da garantia, a nota fiscal original da compra da peça genuína de reposição Lexus (emitida no território nacional) e a ordem de serviço da sua instalação no veículo serão solicitadas para comprovação do período de garantia.

◆ **Adquiridas no balcão das Concessionárias Autorizadas Lexus do território nacional e instaladas fora da Rede de Concessionárias Autorizadas Lexus**

As peças genuínas de reposição Lexus adquiridas na Rede de Concessionárias Autorizadas Lexus do território nacional e instaladas fora da rede de Concessionárias Autorizadas (peça balcão), estarão abrangidas exclusivamente pela garantia legal de 90 (noventa) dias, contra defeito comprovado de fabricação.

Para o reconhecimento da garantia, a nota fiscal original da compra da peça no balcão de uma Concessionária Autorizada Lexus (emitida no território nacional) será solicitada, para a comprovação da validade do período de garantia.

ATENÇÃO

- A garantia das peças genuínas de reposição Lexus assim como a garantia do veículo, não abrangem o desgaste natural das peças, posto que não se trata de defeito de fabricação.

A Lexus concede garantia apenas as peças genuínas adquiridas na rede de Concessionárias Autorizadas Lexus do território nacional.

Garantia de acessórios genuínos Lexus

◆ **Adquiridas e instaladas na Rede de Concessionárias Autorizadas Lexus do território nacional**

Os acessórios genuínos Lexus possuem garantia contra defeito de fabricação de 1 (um) ano sem limite de quilometragem, sendo que os primeiros 90 (noventa) dias referem-se à garantia legal, prevista no Código de Defesa do Consumidor e o período subsequente à garantia contratual concedida por mera liberalidade do fabricante.

Para fazer jus ao período desta garantia legal e garantia contratual) os acessórios deverão ser adquiridos e instalados em Concessionárias Autorizadas Lexus do território nacional. Para o reconhecimento da garantia, a nota fiscal original da compra do acessório genuíno Lexus (emitida no território nacional) e a ordem de serviço da sua instalação no veículo serão solicitadas para comprovação do período de garantia.

◆ **Adquiridos no balcão da Rede de Concessionárias Autorizadas Lexus do território nacional e instalados fora da Rede de Concessionárias Autorizadas Lexus**

Os acessórios genuínos adquiridos em Concessionárias Autorizadas Lexus do território nacional e instalados fora da Rede de Concessionárias Autorizadas Lexus estarão abrangidos exclusivamente pela garantia legal de 90 (noventa) dias, contra defeito de fabricação.

Para o reconhecimento da garantia, a nota fiscal original da compra do acessório genuíno Lexus (emitida no território nacional) será solicitada para comprovação do período de garantia.

ATENÇÃO

- O prazo de garantia dos acessórios genuínos Lexus é exclusivo e não mantém nenhuma relação com o prazo de garantia do veículo.
- A garantia dos acessórios assim como a garantia do veículo, não abrangem o desgaste natural das peças, posto que não se trata de defeito de fabricação.

Blindagem de veículos

A blindagem de seu veículo Lexus poderá comprometer o adequado funcionamento mecânico, dinâmico, elétrico e estrutural do veículo, ocasionando desconformidades em relação às características originais de fábrica.

Ocorrerá aumento de peso e a rigidez da carroçaria interferindo diretamente no desempenho (aumento do consumo de combustível) e durabilidade de suas peças e componentes relacionados a blindagem (a estrutura de blindagem agrega um peso adicional e exigirá mais do veículo para atuar em condições rotineiras para as quais não foi projetado).

As alterações e/ou modificações acima estão fora do controle de qualidade da Lexus que se reserva o direito de não cobrir em garantia defeitos/desconformidades decorrentes de tais alterações e/ou peças utilizadas nos serviços de blindagem.

Por tratar-se de componentes não fabricados pela Lexus tampouco comercializados e/ou utilizados na fabricação do veículo, o prazo de garantia dos serviços de blindagem bem como de suas peças e componentes não mantém nenhuma relação com o prazo de garantia do veículo.

Exija da empresa de blindagem responsável, no ato da realização do serviço de blindagem, o certificado de garantia.

Informações importantes

◆ Acessórios, peças de reposição e modificações em seu veículo Lexus

Uma grande quantidade de peças de reposição e acessórios não genuínos para os veículos Lexus estão disponíveis no mercado. Utilizando estes acessórios, ou peças de reposição, você poderá afetar a segurança e funcionamento do seu veículo Lexus, mesmo que estes componentes sejam aprovados pelas leis vigentes. A Lexus do Brasil não se responsabiliza e não garante tais peças de reposição ou acessórios que não sejam genuínos Lexus, ou homologados pela Lexus, tampouco a substituição ou a instalação desses componentes.

O veículo não deve ser modificado com produtos não genuínos. Modificações com produtos não genuínos Lexus implicam na extinção imediata e total da garantia do veículo, além de que podem afetar o desempenho, a segurança, a durabilidade do veículo e, ainda, violar a legislação veicular.

Precauções quanto aos serviços que você mesmo pode fazer

Se você mesmo realizar a manutenção, certifique-se de observar o procedimento correto nestas seções.

Manutenção

Itens	Peças e ferramentas
Condição da bateria de 12 volts (→P.353)	<ul style="list-style-type: none"> • Graxa • Chave convencional
Nível de líquido de arrefecimento da unidade de controle de potência/motor (→P.348)	<ul style="list-style-type: none"> • Fluido de Arrefecimento genuíno Lexus • Funil (usado somente para adição de líquido de arrefecimento)
Difusor da entrada de ar da bateria híbrida (bateria de tração) (→P.368)	<ul style="list-style-type: none"> • Aspirador de pó • Chave de fenda Phillips
Nível de óleo do motor (→P.348)	<ul style="list-style-type: none"> • Óleo para Motor genuíno Lexus • Pano ou toalha de papel • Funil (usado somente para adição de óleo)
Fusíveis (→P.373)	<ul style="list-style-type: none"> • Fusível genuíno Lexus
Lâmpadas (→P.376)	<ul style="list-style-type: none"> • Lâmpada genuína Lexus

Itens	Peças e ferramentas
Radiador e condensador (→P.351)	—
Pressão de inflação dos pneus (→P.364)	• Calibrador de pressão
Fluido do limpador de para-brisa (→P.351)	• Fluido do Limpador do Para-brisas genuíno Lexus • Funil (usado somente para adição de água ou fluido do limpador de para-brisas)

ATENÇÃO

O compartimento do motor contém muitos mecanismos e fluidos que podem mover repentinamente, tornar-se quente ou energizados eletricamente. Para evitar ferimentos graves ou fatais, observe as precauções abaixo.

■ Durante operações no compartimento do motor

- Certifique-se de que "IGNITION ON" (IGNIÇÃO LIGADA) no computador de bordo colorido e o indicador "READY" estejam desligados.
- Mantenha as mãos, roupas e ferramentas afastadas do ventilador e da correia de acionamento do motor em movimento.
- Esteja atento para não tocar no motor, unidade de controle de potência, radiador, coletor de escapamento imediatamente após a condução. O óleo e os demais fluidos também poderão estar quentes.
- Não mantenha no compartimento do motor, quaisquer materiais inflamáveis que possam queimar com facilidade, como papel ou panos.

- Nem fume, gere faíscas ou exponha chamadas ao combustível. Os gases do combustível são inflamáveis.
- Esteja atento, uma vez que o fluido de freio poderá queimar as suas mãos ou olhos além de danificar as superfícies pintadas. Se houver contato de fluido de freio nas mãos ou olhos, lave a área afetada com água pura imediatamente. Se o desconforto persistir, procure um médico.

■ Durante operações perto do ventilador elétrico ou da grade do radiador

Confirme que o botão de partida está em OFF (DESLIGADO).

Com o botão de partida posicionado em ON (LIGADO), o ventilador elétrico de resfriamento poderá ser acionado automaticamente se o ar condicionado estiver ligado e/ou a temperatura do líquido de arrefecimento estiver alta. (→P.351)

■ Óculos de segurança

Use óculos de segurança para evitar que quaisquer materiais, jatos de fluido, atinjam seus olhos.

NOTA

■ Se o filtro de ar for removido

Dirigir com o filtro de ar removido poderá resultar em desgaste excessivo do motor devido a sujeira no ar.

■ Se o nível do fluido estiver baixo ou alto

É normal que o nível do fluido de freio abaixe levemente conforme o desgaste das pastilhas de freio ou quando o nível do fluido no acumulador estiver alto. Se o reservatório exigir reabastecimento frequente, isto poderá indicar um problema grave.

Capô

Abra o capô do motor.

- 1 Puxe a alavanca de destravamento do capô.

O capô irá saltar levemente.

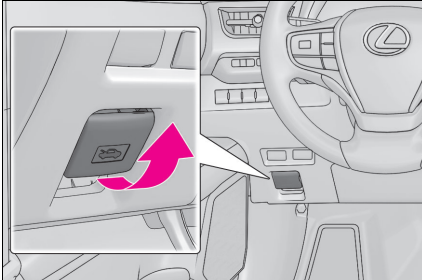

- 2 Levante o engate e a seguir o capô.

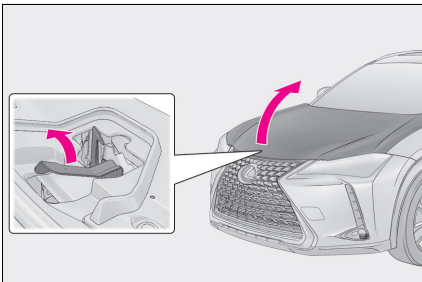

- 3 Mantenha o capô aberto ao inserir a haste de suporte no local designado.

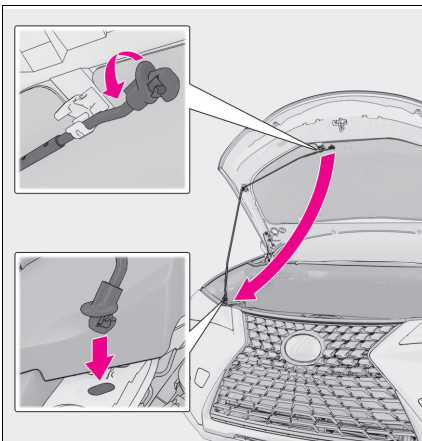

⚠ ATENÇÃO

■ Inspeção antes de dirigir

Verifique se o capô está totalmente fechado e travado.

Se não estiver travado corretamente, o capô poderá abrir enquanto o veículo estiver em movimento, o que poderá resultar em acidente com ferimentos graves ou fatais.

■ Depois de inserir a haste de suporte no local designado

Certifique-se de que a haste está devidamente inserida no local designado para evitar que o capô feche sobre sua cabeça ou sobre o seu corpo.

⚠ NOTA

■ Ao fechar o capô

Certifique-se de colocar a haste de suporte de volta na presilha antes de fechar o capô.

Fechar o capô sem colocar a haste de suporte no local de armazenamento adequado poderá danificar o capô.

Posicionamento do macaco mecânico

Ao usar um macaco mecânico, siga as instruções contidas no manual fornecido com o macaco mecânico e execute a operação com segurança.

Ao levantar o veículo com o macaco mecânico, posicione-o corretamente. O posicionamento incorreto do macaco mecânico poderá danificar o veículo ou resultar em ferimentos.

Localização da aplicação do macaco mecânico

■ Dianteiro

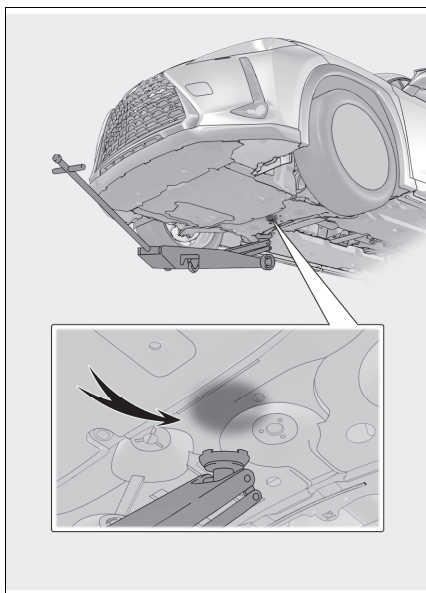

■ Compartimento traseiro

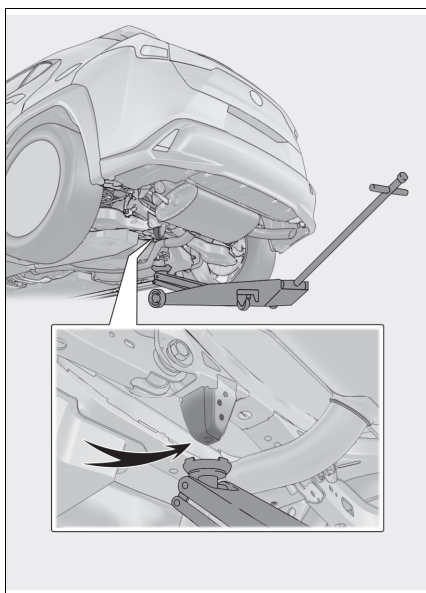

Compartimento do motor

Componentes

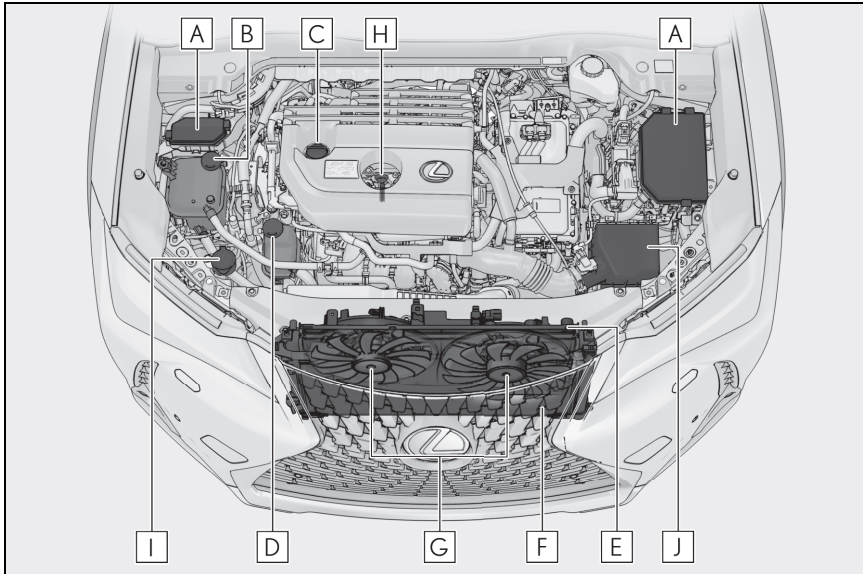

- A** Caixas de fusíveis (→P.373)
- B** Reservatório do líquido de arrefecimento do motor(→P.350)
- C** Tampa de abastecimento de óleo do motor (→P.348)
- D** Reservatório do líquido de arrefecimento da unidade de controle de potência (→P.350)
- E** Radiador (→P.351)
- F** Condensador (→P.351)
- G** Ventiladores elétricos
- H** Vareta de nível de óleo do motor (→P.348)
- I** Tanque de fluido do limpador de para-brisas (→P.351)
- J** Filtro de ar (→P.352)

■ **Bateria de 12 volts**
→P.353

Inspecionar e adicionar óleo do motor

Com o motor em temperatura operacional e desligado, verifique o nível de óleo indicado na vareta.

■ Inspeção do óleo do motor

- 1 Estacione o veículo em uma superfície nivelada. Após aquecer o motor e desligar o sistema híbrido, aguarde mais de 5 minutos para que o óleo retorne ao fundo do sistema híbrido.
- 2 Segure um pedaço de pano sob a extremidade e puxe a vareta.

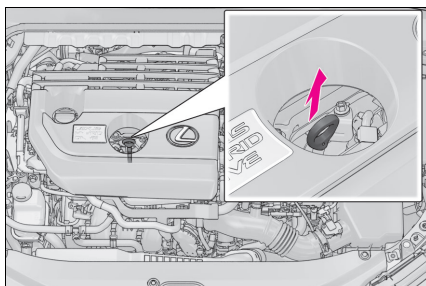

- 3 Limpe a vareta.
- 4 Reintroduza a vareta totalmente.
- 5 Segurando um pano sob a extremidade, remova a vareta e verifique o nível do óleo.

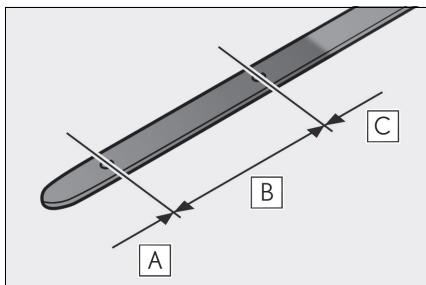

- A** Baixa
- B** Normal
- C** Excessivo

- 6 Limpe a vareta e reintroduza-a totalmente.

■ Certifique-se de verificar o tipo de óleo e preparar os itens necessários

Certifique-se de verificar o tipo de óleo e preparar os itens necessários antes de adicionar óleo.

- Seleção de óleo do motor
→P.436
- Quantidade de óleo (Baixa → Cheia)
1,5l
- Itens
Funil limpo

■ Adicionar óleo do motor

Se o nível de óleo estiver abaixo ou próximo do nível baixo, adicione óleo do mesmo tipo existente no motor.

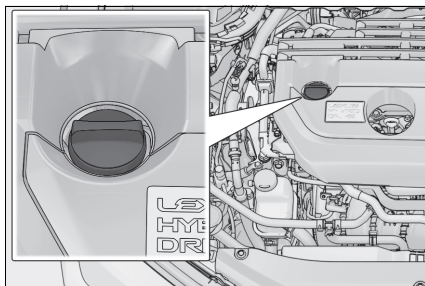

- 1 Remova a tampa de abastecimento de óleo girando-a no sentido anti-horário.
- 2 Adicione óleo lentamente, verificando a vareta medidora.
- 3 Instale a tampa de abastecimento de óleo girando-a no sentido horário.







■ Consumo do óleo do motor

Uma quantidade de óleo é consumida durante a condução. Nas situações descritas abaixo, o consumo de óleo pode aumentar e pode haver a necessidade de reabastecimento dentro de intervalos de manutenção.

- Quando o motor for novo, por exemplo, logo após a aquisição do veículo ou após a substituição do motor
- Se um óleo de baixa qualidade ou com viscosidade inadequada for utilizado para o abastecimento.
- Ao dirigir em altas rotações do motor ou com carga pesada, ao rebocar ou dirigir acelerando ou desacelerando frequentemente
- Ao deixar o motor em marcha lenta por um longo período, ou ao dirigir frequentemente em tráfego pesado

■ Após trocar o óleo do motor

Os dados de manutenção do óleo do motor devem ser zerados. Execute os seguintes procedimentos:

- 1 Pressione  ou  dos interruptores de controle do computador de bordo colorido e selecione .
- 2 Pressione  ou  dos interruptores de controle do computador de bordo colorido, selecione "Vehicle Settings" (Configurações do Veículo) e, em seguida, pressione "OK".
- 3 Pressione  ou  dos interruptores de controle do computador de bordo colorido, selecione "Oil Maintenance" (Manutenção de Óleo) e, em seguida, pressione "OK".
- 4 Selecione "Yes" (Sim) e, em seguida, pressione "OK".

A mensagem "Reset Complete" (Reinicialização Completa) será apresentada quando o procedimento de reinicialização for concluído.

ATENÇÃO

■ Óleo retirado do motor

- O óleo usado contém contaminantes potencialmente perigosos que poderão causar distúrbios na pele como inflamação ou câncer, portanto esteja atento para evitar o contato constante e prolongado. Para remover da pele o óleo de motor, lave totalmente usando água e sabão.
- Inutilize o óleo usado e os filtros somente conforme os métodos seguros e aceitáveis. Não descarte o óleo usado e os filtros como lixo doméstico comum, na rede de esgoto ou diretamente no solo. Contate uma Concessionária Autorizada Lexus para informações sobre a reciclagem ou descarte do óleo.
- Não mantenha o óleo usado próximo ao alcance de crianças.

NOTA

■ Para evitar danos sérios ao motor

Verifique regularmente o nível do óleo do motor.

■ Ao trocar o óleo do motor

- Seja cauteloso para não borrfirar óleo nos componentes do veículo.
- Evite o abastecimento excessivo uma vez que o motor poderá ser danificado.
- Verifique o nível do óleo na vareta medidora sempre que reabastecer o veículo.
- Certifique-se de que a tampa de abastecimento de óleo do motor seja reapertada corretamente.

Inspecionar o líquido de arrefecimento

O nível do líquido de arrefecimento estará satisfatório se estiver entre as linhas MAX/F e "MIN/L" no reservatório quando o sistema híbrido estiver frio.

■ Reservatório de líquido de arrefecimento do motor

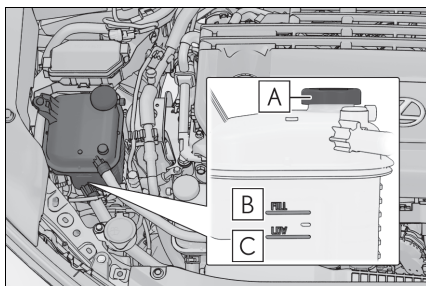

A Tampa do reservatório

B Linha "FULL" (CHEIO)

C Linha "LOW" (BAIXO)

Se o nível estiver na linha, ou abaixo da linha "LOW" (BAIXO), adicione líquido de arrefecimento até atingir a linha "FULL" (CHEIO).

(→P.420)

■ Reservatório do líquido de arrefecimento da unidade de controle de potência

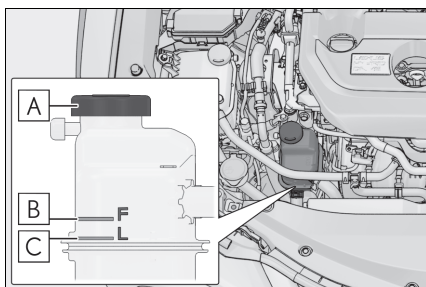

A Tampa do reservatório

B Linha "F"

C Linha "L"

Se o nível estiver na linha, ou abaixo da linha "L", adicione líquido de arrefecimento até atingir a linha "F". (→P.420)

■ Se o nível do líquido de arrefecimento diminuir logo após o reabastecimento

Inspeccione visualmente o radiador, as mangueiras, as tampas do reservatório do líquido de arrefecimento da unidade de controle de potência/motor a combustão, o registro de drenagem e a bomba de água. Se não for identificado vazamento, providencie o teste de pressão da tampa em uma Concessionária Autorizada Lexus e verifique se há vazamentos no sistema de arrefecimento.

⚠ ATENÇÃO

■ Quando o sistema híbrido estiver quente

Não remova as tampas do reservatório do líquido de arrefecimento da unidade de controle de potência/motor a combustão. O sistema de arrefecimento poderá estar pressurizado e poderá haver borrifamento de líquido de arrefecimento em alta temperatura se a tampa for removida, resultando em queimaduras ou outros ferimentos.

⚠ NOTA

■ Ao adicionar líquido de arrefecimento do motor

O líquido de arrefecimento não é água pura nem apenas anticongelante. A mistura correta de água e anticongelante deverá ser usada para que haja lubrificação correta, proteção contra corrosão e arrefecimento. Leia a etiqueta do produto anticongelante ou líquido de arrefecimento.

■ Se houver borrifamento de líquido de arrefecimento

Lave a área atingida com água para evitar danos aos componentes ou à pintura.

Inspeccionar o radiador e o condensador

Verifique o radiador e o condensador e remova todos os objetos estranhos. Se algum dos componentes acima estiver excessivamente sujo ou houver dúvidas sobre a sua condição, providencie a inspeção do veículo em uma Concessionária Autorizada Lexus.

⚠️ ATENÇÃO

■ Quando o sistema híbrido estiver quente

Não toque no radiador ou condensador uma vez que poderão estar quentes e causar queimaduras.

■ Quando os ventiladores elétricos estiverem em funcionamento

Não toque o compartimento do motor. Os ventiladores elétricos ficam girando por até 3 minutos mesmo após o desligamento do botão de partida. Com o botão de partida posicionado em ON (LIGADO), o ventilador elétrico de resfriamento poderá ser acionado automaticamente se o ar-condicionado estiver ligado e/ou a temperatura do líquido de arrefecimento estiver alta. Confirme se o botão de partida está em OFF (DESLIGADO) ao trabalhar próximo aos ventiladores elétricos ou à grade do radiador.

Adicionar o fluido do limpador de para-brisa

Se nenhum dos lavadores funcionar ou a mensagem “Windshield Washer Fluid Low” (Nível Baixo de Fluido do Limpador de Para-brisa) aparecer no computador de bordo colorido, o tanque do lavador pode estar vazio. Adicione fluido do limpador de para-brisas.

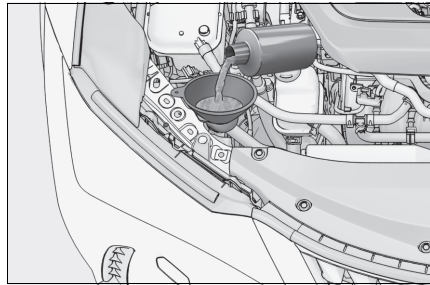

⚠️ ATENÇÃO

■ Ao adicionar fluido do limpador de para-brisas

Não adicione fluido do limpador de para-brisa quando o sistema híbrido estiver quente ou em funcionamento, uma vez que o fluido contém álcool e pode entrar em combustão, caso respingue no motor.

⚠️ NOTA

■ Não use outro produto além de fluido do limpador de para-brisas

Não use água e sabão ou anticongelante para motor ao invés do fluido do limpador de para-brisas. Fazer isso pode causar estrias nas superfícies pintadas do veículo, bem como danificar a bomba e levar a problemas de não pulverização do fluido do limpador de para-brisas.

Inspecionar o filtro de ar

Inspecione o filtro de ar conforme segue:

1 Solte as presilhas.

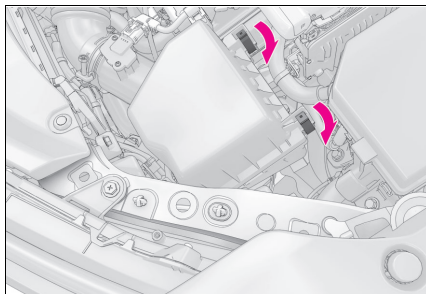

2 Levante a tampa e retire o filtro de ar.

Inspecione a superfície externa do filtro, e substitua-o caso esteja extremamente sujo. Se o filtro estiver apenas um pouco empoeirado, aplique ar comprimido para remover a poeira.

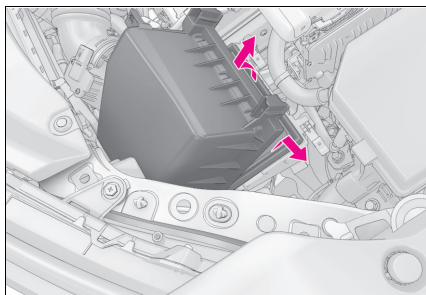

3 Após inspecionar, certifique-se de que o filtro esteja instalado corretamente. Encaixe as garras completamente e, em seguida, prenda a tampa superior da caixa do filtro de ar usando as presilhas.

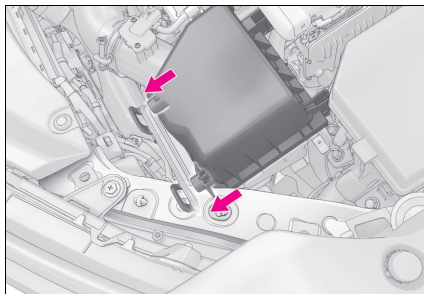

⚠ ATENÇÃO

■ Para evitar a inalação de poeira

Use máscara e óculos de proteção ao utilizar ar comprimido para limpar o filtro de ar.

⚠ NOTA

■ Para evitar danos ao motor

Não dirija com o filtro de ar removido. A negligência resultará em desgaste excessivo do motor.

Bateria 12 volts

Localização

A bateria de 12 volts está localizada no lado direito do compartimento de bagagem.

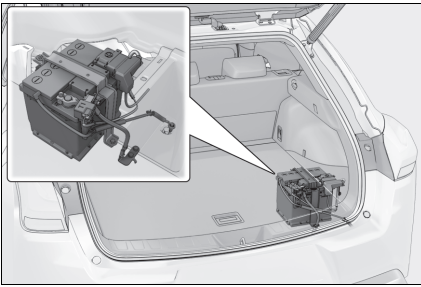

■ Antes de recarregar

Durante a recarga, a bateria de 12 volts produz gás hidrogênio, que é inflamável e explosivo. Portanto, observe as seguintes precauções antes de recarregar:

- Se a recarga for efetuada com a bateria de 12 volts instalada no veículo, desconecte o cabo massa.
- Certifique-se de que o interruptor de alimentação elétrica do carregador esteja desligado ao conectar e desconectar os cabos do carregador à bateria de 12 volts.

■ Após a recarga/reconexão da bateria de 12 volts

- Poderá não haver a partida do sistema híbrido. Siga o procedimento abaixo para inicializar o sistema.
- 1 Altere a posição da alavanca de mudança de marchas para P.
 - 2 Abra e feche qualquer uma das portas.
 - 3 Dê a partida no sistema híbrido novamente.
- Poderá não ser possível destravar as portas usando a Smartkey imediatamente após reconectar a bateria de 12 volts. Se isso ocorrer, use a função de controle remoto ou a chave mecânica para travar/destravar as portas.

- Dê a partida no sistema híbrido com o botão de partida em ACC (ACESSÓRIOS). O sistema híbrido poderá não dar partida com o botão de partida em OFF (DESLIGADO). No entanto, o sistema híbrido funcionará normalmente a partir da segunda tentativa.
- O modo do botão de partida é registrado pelo veículo. Se a bateria de 12 volts for desconectada e reconectada, o veículo retornará o modo do botão de partida ao estado em que estava antes da bateria de 12 volts ser desconectada. Certifique-se de desligar o botão de partida antes de desconectar a bateria de 12 volts. Seja extremamente cauteloso ao conectar a bateria de 12 volts se o modo do botão de partida antes de desconectar a bateria de 12 volts não for conhecido.

Se não houver partida mesmo após várias tentativas de todos os métodos acima, entre em contato com a Concessionária Autorizada Lexus.

⚠ ATENÇÃO

■ Substâncias químicas na bateria de 12 volts

A bateria de 12 volts contém substâncias tóxicas e ácido sulfúrico corrosivo e poderá produzir hidrogênio que é inflamável e explosivo. Para reduzir o risco de ferimentos graves ou fatais, observe as precauções abaixo ao trabalhar na bateria de 12 volts ou próximo dela:

- Não provoque faíscas tocando os terminais da bateria de 12 volts com ferramentas.
- Não fume ou acenda fósforos próximo da bateria de 12 volts.
- Evite o contato com os olhos, pele e roupas.
- Jamais inale ou permita a ingestão de eletrólito.
- Use óculos de segurança ao trabalhar próximo da bateria de 12 volts.
- Mantenha as crianças distantes da bateria de 12 volts.

⚠ ATENÇÃO

■ Onde carregar a bateria de 12 volts com segurança

Sempre carregue a bateria de 12 volts em uma área aberta. Não carregue a bateria de 12 volts em uma garagem ou ambiente fechado quando a ventilação não for suficiente.

■ Medidas de emergência sobre o eletrólito

● Se houver contato de eletrólito nos olhos

Lave os olhos com água pura por um período mínimo de 15 minutos e providencie atendimento médico imediato. Se possível, continue aplicando água com esponja ou pano durante o trajeto até a assistência médica.

● Se houver contato de eletrólito na pele

Lave bem a área afetada. Se houver a sensação de dor ou queimadura, procure assistência médica imediatamente.

● Se houver contato de eletrólito nas roupas

O eletrólito poderá passar do tecido para a sua pele. Imediatamente tire a roupa e observe o procedimento acima se necessário.

● Se houver ingestão acidental de eletrólito

Beba uma quantidade grande de água ou leite. Providencie assistência médica imediatamente.

■ Ao manusear a bateria de 12 volts

→P.419

⚠ NOTA

■ Quando recarregar a bateria de 12 volts

Nunca recarregue a bateria de 12 volts enquanto o sistema híbrido está funcionando. Além disso, certifique-se de que todos os acessórios estejam desligados.

Remover a tampa da bateria de 12 volts

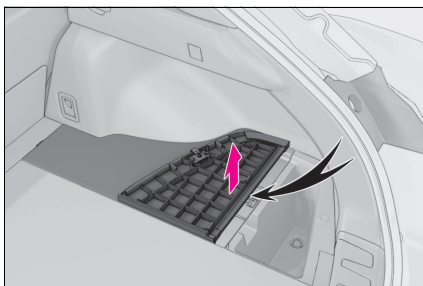

- 1 Abrir o lado direito da cobertura do assoalho. (→P.276)
- 2 Remova o lado direito da cobertura do assoalho.

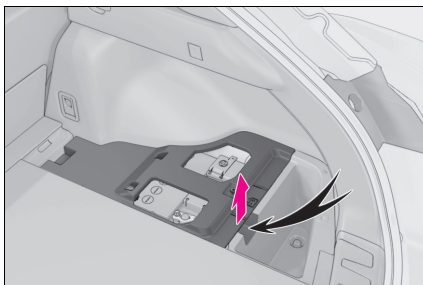

- 3 Remova a tampa da bateria de 12 volts.

Parte externa

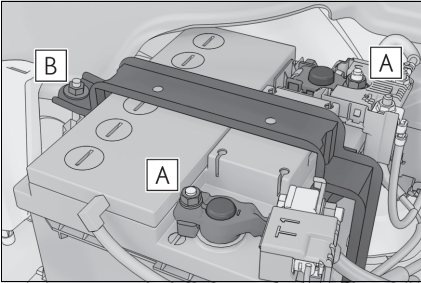

Verifique se os terminais da bateria de 12 volts não estão corroídos e se não há conexões soltas, trincas, ou braçadeiras soltas.

A Terminais

B Braçadeira de fixação

Instalar a tampa da bateria de 12 volts

- 1 Instale a tampa da bateria de 12 volts.

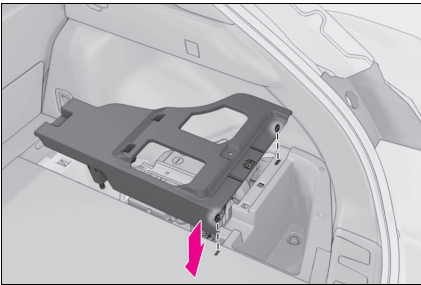

- 2 Instalar o lado direito da cobertura do assoalho.

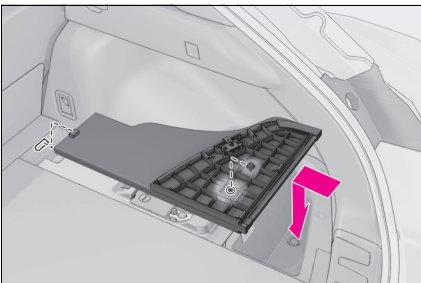

Pneus

Substitua ou faça o rodízio dos pneus conforme a revisão periódica e o desgaste das bandas de rodagem.

Inspeccionar os pneus

Verifique se os indicadores de desgaste da banda de rodagem estiverem mostrando os pneus. Além disso, verifique os pneus quanto a desgaste irregular, tais como desgaste excessivo em um dos lados da banda de rodagem.

Verifique a condição do pneu reserva temporário e a pressão se não houver rodízio dos pneus.

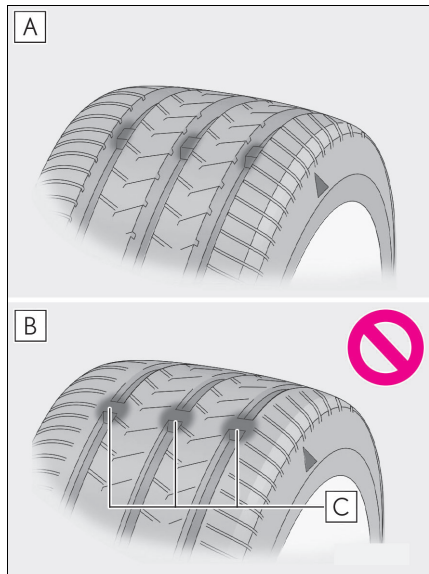

A Banda de rodagem nova

B Banda de rodagem desgastada

C Indicador de Desgaste da Banda

de Rodagem

A posição dos indicadores de desgaste da banda de rodagem é indicada por uma

marca "TWI" ou "△", moldadas na parede lateral de cada pneu.

Substitua os pneus se os indicadores de desgaste da banda de rodagem estiverem mostrando um pneu.

■ Ao substituir os pneus do veículo

Os pneus deverão ser substituídos se:

- Os indicadores de desgaste da banda de rodagem estão expostos.
- Se houver danos nos pneus como cortes, separações ou rachaduras suficientemente profundas para expor a lona do pneu, e dilatação indicando dano interno.
- O pneu esvazia repetidamente ou não permite o reparo adequado devido ao tamanho ou localização de um corte ou outros danos

Em caso de dúvida, consulte uma Concessionária Autorizada Lexus.

■ Vida útil dos pneus

Qualquer pneu com mais de 6 anos deverá ser verificado por um técnico qualificado, mesmo que tenha sido raramente usado ou não haja danos evidentes.

ATENÇÃO

■ Ao inspecionar ou trocar os pneus

Observe as precauções abaixo para evitar acidentes.

A negligência pode resultar em danos aos componentes do conjunto de tração, bem como características perigosas de manuseio, que poderão causar acidentes com ferimentos graves ou fatais.

- Não instale pneus de fabricação, modelos ou padrão de banda de rodagem diferentes.
Além disso, não instale pneus com desgaste de banda de rodagem diferentes.
- Use somente pneus nas dimensões recomendadas pela Lexus.
- Não instale pneus radiais, diagonais cintados ou diagonais, simultaneamente.
- Não use pneus que tenham sido usados em outro veículo.
Não use pneus se você não conhecer a condição de uso anterior.
- Não reboque nada se o pneu for reparado com um kit de reparo de emergência para furos em pneus instalado em seu veículo. A carga sobre o pneu pode causar danos inesperados a ele.

NOTA

■ Dirigir em pistas não pavimentadas

Esteja especialmente atento ao dirigir em pistas com superfícies não pavimentadas ou com buracos.

Estas condições poderão causar perda de pressão de ar dos pneus, reduzindo a capacidade de aderência dos pneus. Além disso, dirigir em pistas não pavimentadas poderá danificar os pneus, bem como as rodas e a carroçaria do veículo.

Rodízio dos pneus

Faça o rodízio dos pneus na ordem indicada.

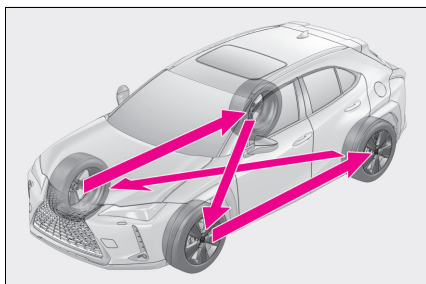

Para equalizar o desgaste e ajudar a prolongar a vida útil dos pneus, a Lexus recomenda que o rodízio dos pneus seja feito aproximadamente nos intervalos descritos a seguir.

A cada 10.000 km

Não se esqueça de inicializar o sistema de advertência de pressão dos pneus após efetuar o rodízio.

■ Ao fazer o rodízio dos pneus

Certifique-se de que o botão de partida esteja em OFF (DESLIGADO). Se houver o rodízio dos pneus enquanto o botão de partida estiver posicionado em ON (LIGADO), a informação da posição do pneu não será atualizada.

Se isso ocorrer acidentalmente, desligue o botão de partida e, em seguida, ligue-o, ou inicialize o sistema de advertência de pressão dos pneus após verificar se a pressão do pneu está ajustada corretamente.

Pneus com reforço lateral (tipo run-flat)

Quando os pneus com reforço lateral (tipo run-flat) forem instalados, o veículo poderá ser conduzido por até 160 km, a uma velocidade abaixo de 80 km/h, após qualquer pneu furar. (No entanto, a velocidade do veículo pode não aumentar quando estiver próxima de 80 km/h.

Um pneu com reforço lateral (tipo run-flat) tem uma marca  na parede lateral.

Certifique-se de trocar o pneu furado antes de o veículo ter sido conduzido por uma quilometragem próxima de 160 km. Além disso, não utilize o pneu consertado.

■ Pneus com reforço lateral (tipo run-flat)

● Os pneus com reforço lateral (tipo run-flat) são exclusivos para esse veículo.

Não utilize os pneus em outros veículos.

● Não misture os pneus com reforço lateral (tipo run-flat) com outros pneus.

● Se rodas não genuínas Lexus forem utilizadas, será impossível demonstrar o desempenho total dos pneus com reforço lateral (tipo run-flat)

Sistema de advertência de pressão dos pneus

O seu veículo está equipado com um sistema de advertência de pressão dos pneus que utiliza válvulas e transmissores de advertência de pressão dos pneus para detectar baixa pressão de inflagem dos pneus antes que surjam problemas sérios.

- Se a pressão de um pneu cair abaixo do nível predeterminado, o motorista será alertado por uma indicação no mostrador e um indicador de advertência. (→P.388, 394)
- A pressão do pneu detectada pelo sistema de advertência de pressão dos pneus pode ser apresentada no mostrador de várias informações. (→P.85)

A ilustração utilizada tem como intuito ser um exemplo e pode diferir da imagem que é realmente exibida no computador de bordo colorido.

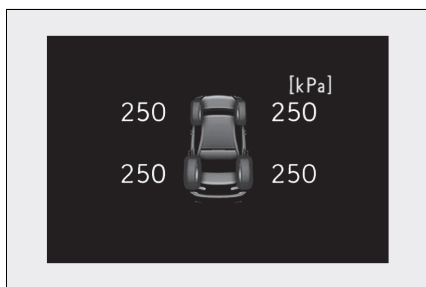

Verificações de rotina da pressão de inflagem

O sistema de advertência de pressão dos pneus não substitui as verificações de rotina da pressão de inflagem dos pneus. Certifique-se de verificar a pressão de inflagem dos pneus como parte da rotina de verificações diárias do veículo.

Pressão de inflagem dos pneus

- Pode levar alguns minutos até que a pressão de inflagem dos pneus seja exibida depois que o botão de partida for posicionado em ON (LIGADO). E também pode levar alguns minutos até que a pressão de inflagem dos pneus seja exibida, depois de um ajuste da pressão de inflagem dos pneus.
- A inflagem dos pneus varia de acordo com a temperatura. Os valores exibidos também podem ser diferentes dos valores medidos usando um medidor de pressão de pneu.

Situações em que o sistema de advertência de pressão dos pneus pode não funcionar corretamente

- Nos casos abaixo, o sistema de advertência de pressão dos pneus poderá não funcionar corretamente.
 - Se forem utilizadas rodas não genuínas da Lexus.
 - Se um pneu tiver sido substituído por outro não que não seja um pneu original.
 - Se um pneu tiver sido substituído por outro que não seja do tamanho especificado.
 - Se for instalado um suporte auxiliar para pneu com reforço lateral (tipo run-flat).
 - Se a tonalidade do vidro afetar os sinais de ondas de rádio
 - Se a pressão de inflagem dos pneus estiver extremamente mais alta do que o nível especificado.
 - Se forem utilizadas rodas sem válvulas e transmissores de advertência de pressão dos pneus.
 - Se o código de ID da válvula e do transmissor de advertência de pressão dos pneus não for registrado na respectiva ECU.

- O desempenho poderá ser afetado nas condições abaixo.
- Proximidade de uma torre de TV, subestação de energia elétrica, posto de gasolina, estação de rádio, painéis eletrônicos de mídia grandes, aeroporto ou outra instalação que gere fortes ondas de rádio ou ruídos elétricos.
- Proximidade de rádio portátil, telefone celular, telefone sem fio ou outros dispositivos de comunicação sem fio

Se as informações sobre a posição dos pneus não forem exibidas corretamente devido às condições das ondas de rádio, o visor pode ser corrigido ao alterar as condições das ondas de rádio.

- Quando o veículo estiver estacionado, o tempo necessário para o início ou cancelamento da advertência poderá ser estendido.
- Quando a pressão de inflagem de um pneu diminuir rapidamente, por exemplo, se um pneu tiver furado, a advertência poderá não funcionar.

■ Desempenho de advertência do sistema de advertência de pressão dos pneus

A advertência do sistema de advertência de pressão dos pneus mudará de acordo com as condições sob as quais ele foi inicializado. Por esse motivo, o sistema poderá emitir uma advertência mesmo se a pressão do pneu não chegar a um nível suficientemente baixo ou se a pressão for maior do que a pressão ajustada na inicialização do sistema.

Instalar as válvulas e transmissores de advertência de pressão dos pneus

Ao trocar os pneus e rodas, as válvulas e transmissores de advertência de pressão dos pneus também deverão ser instalados.

Ao instalar novas válvulas e transmissores de advertência de pressão dos pneus, novos códigos de ID deverão ser registrados no computador de advertência de pressão dos pneus e o sistema de advertência de pressão dos pneus deverá ser inicializado. (→P.362)

■ Ao substituir os pneus e as rodas

Se o código de ID da válvula e transmissor de advertência de pressão do pneu não for registrado, o sistema de advertência de pressão dos pneus não funcionará corretamente. Após conduzir por cerca de 10 minutos, o indicador de advertência de baixa pressão dos pneus piscará por 1 minuto e permanecerá aceso para indicar uma falha no sistema.

 NOTA

■ **Reparo ou substituição de pneus, rodas, válvulas de advertência de pressão dos pneus, transmissores e tampas de válvulas de pneus**

- Ao remover ou instalar as rodas, os pneus ou a válvula e o transmissor de advertência de pressão dos pneus, entre em contato com a Concessionária Autorizada Lexus, já que a válvula e o transmissor de advertência de pressão dos pneus podem ser danificados se não forem manuseados corretamente.
- Certifique-se de instalar as tampas de válvulas dos pneus. Se as tampas de válvulas do pneu não forem instaladas, poderá ocorrer infiltração de água nas válvulas de advertência de pressão dos pneus, e as válvulas podem ficar presas.
- Não use tampas não especificadas ao substituir as tampas de válvulas dos pneus. A tampa poderá ficar presa.

■ **Para evitar danos às válvulas de advertência de pressão dos pneus e transmissores**

Quando um pneu for reparado com vedações líquidas, a válvula e o transmissor de advertência de pressão do pneu poderão não funcionar adequadamente. Se for utilizado um vedante líquido, entre em contato com a Concessionária Autorizada Lexus ou outra oficina de serviço qualificada assim que possível. Ao trocar ou reparar o pneu, certifique-se de substituir a válvula e o transmissor de advertência de pressão do pneu após o uso de vedação líquida.

Inicializar o sistema de advertência de pressão dos pneus

■ **O sistema de advertência de pressão dos pneus deve ser inicializada nas seguintes circunstâncias:**

- Ao fazer o rodízio dos pneus
- Após registrar os códigos de ID. (→P.363)

Quando o sistema de advertência de pressão dos pneus for inicializado, a pressão de inflagem atual será ajustada como a pressão de referência.

■ **Como inicializar o sistema de advertência de pressão dos pneus**



- 1 Estacione o veículo em um local seguro e pare o sistema híbrido por 20 minutos ou mais.



A inicialização não pode ser realizada enquanto o veículo estiver em movimento.





- 2 Ajuste a pressão de inflagem dos pneus ao nível especificado para pneu frio.

Certifique-se de ajustar a pressão ao nível de inflagem especificado para pneu frio. O sistema de advertência de pressão dos pneus funcionará com base nesse nível de pressão.

- 3 Dar a partida no sistema híbrido (→P.153)

- 4 Pressione  ou  dos interruptores de controle do computador de bordo colorido e selecione .

- 5 Pressione  ou  dos interruptores de controle do computador de bordo colorido, selecione “Vehicle Settings” (Configurações do Veículo) e, em seguida, pressione “OK”.

- 6 Pressione  ou  dos interruptores de controle do computador de bordo colorido, selecione "TPWS" e, em seguida, pressione "OK".
- 7 Pressione  ou  dos interruptores de controle do computador de bordo colorido, selecione "Set Pressure" (Ajustar Pressão) e, em seguida, pressione e segure "OK" até o indicador de advertência de baixa pressão dos pneus começar a piscar.

Uma mensagem é exibida no computador de bordo colorido. Além disso, "--" é exibido para a pressão de inflagem de cada pneu no computador de bordo colorido, enquanto o sistema de advertência de pressão dos pneus determina a posição.

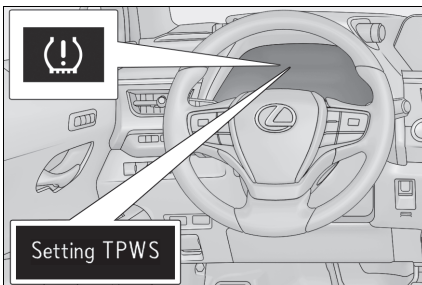

- 8 Dirija a aproximadamente 40 km/h ou mais por, aproximadamente, 10 a 30 minutos.

Quando a inicialização estiver completa, a pressão de inflagem de cada pneu será exibida no computador de bordo colorido.

Mesmo se o veículo não for dirigido a aproximadamente 40 km/h ou mais, a inicialização poderá ser concluída dirigindo por um longo período. Contudo, se a inicialização não for concluída após dirigir por 1 hora ou mais, estacione o veículo em um local seguro por aproximadamente 20 minutos e, em seguida, conduza o veículo novamente.

■ Ao inicializar

- A inicialização é realizada ao dirigir em uma velocidade de aproximadamente 40 km/h ou mais.
- Certifique-se de realizar a inicialização após o ajuste da pressão de inflagem do pneu. Além disso, certifique-se de que os pneus estejam frios antes de realizar a inicialização ou o ajuste de pressão de inflagem dos pneus.
- Você mesmo pode inicializar o sistema de advertência de pressão dos pneus, porém, dependendo das condições e do ambiente da condução, a inicialização pode levar algum tempo para ser concluída.

■ A operação de inicialização

- Se o botão de partida for colocado em OFF (DESLIGADO) acidentalmente durante a inicialização, não é necessário recomeçar a inicialização manualmente de novo, pois a inicialização será retomada automaticamente na próxima vez em que o botão de partida for posicionado em ON (LIGADO).
- Se a inicialização for realizada acidentalmente quando não for necessário, ajuste a pressão de inflagem dos pneus no nível especificado quando os pneus estiverem frios, e realize a inicialização novamente.
- Enquanto a posição de cada pneu estiver determinada e as pressões de inflagem não forem exibidas no computador de bordo colorido, se a pressão de inflagem dos pneus cair, o indicador de advertência de advertência de pressão dos pneus acenderá.

■ Se o sistema de advertência de pressão dos pneus não for inicializado apropriadamente.

- Nas seguintes situações, a inicialização pode levar mais tempo do que o usual para ser completada ou talvez não seja possível. Normalmente, a inicialização é concluída dentro de, aproximadamente, 30 minutos.
 - O veículo não for conduzido a, aproximadamente, 40 km/h ou mais
 - O veículo for conduzido em vias não pavimentadas

- O veículo estiver sendo conduzido próximo de outros veículos, e o sistema não puder reconhecer a válvula e os transmissores de advertência de pressão dos pneus do seu veículo sobre os de outros

Se a inicialização não for concluída após dirigir por 1 hora ou mais, estacione o veículo em um local seguro por aproximadamente 20 minutos e, em seguida, dirija o veículo novamente.

- Se o veículo estiver em marcha à ré durante a inicialização, os dados até aquele ponto serão reinicializados, portanto, realize o procedimento de inicialização novamente desde o início.
- Nas seguintes situações, a inicialização não será acionada ou completada corretamente e o sistema não operará de modo apropriado. Realize o procedimento de inicialização novamente.
 - Se, ao tentar inicializar, o indicador de advertência de baixa pressão dos pneus não piscar 3 vezes.
 - Se, quando o veículo tiver sido dirigido por cerca de 20 minutos após a inicialização, o indicador de advertência de baixa pressão dos pneus pisca por, aproximadamente, 1 minuto e, em seguida, acende.

Se a inicialização não puder ser completada após a realização do procedimento acima, entre em contato com uma Concessionária Autorizada Lexus.

ATENÇÃO









■ Ao inicializar o sistema de advertência de pressão dos pneus

Não inicialize a pressão de inflagem dos pneus sem antes ajustar a pressão de inflagem dos pneus no nível especificado. Caso contrário, o indicador de advertência de baixa pressão dos pneus poderá não acender, mesmo que a pressão de inflagem esteja baixa, ou poderá acender quando a pressão de inflagem dos pneus estiver realmente normal.

Registrar códigos de ID

A válvula e o transmissor de advertência de pressão dos pneus estão equipados com um código de ID exclusivo. Ao trocar a válvula e o transmissor de advertência de pressão dos pneus, é necessário registrar o código de ID.

Ao registrar os códigos de ID, realize o procedimento a seguir.

- 1 Estacione o veículo em um local seguro, aguarde por aproximadamente 20 minutos e, em seguida, dê a partida no sistema híbrido. (→P.153)
- 2 Pressione  ou  dos interruptores de controle do computador de bordo colorido e selecione .
- 3 Pressione  ou  dos interruptores de controle do computador de bordo colorido, selecione "Vehicle Settings" (Configurações do Veículo) e, em seguida, pressione "OK".
- 4 Pressione  ou  dos interruptores de controle do computador de bordo colorido, selecione "TPWS" e, em seguida, pressione "OK".
- 5 Pressione  ou  dos interruptores de controle do computador de bordo colorido, selecione "Change Wheel Set" (Alterar Ajuste de Rodas) e, em seguida, pressione e segure "OK" até o indicador de advertência de baixa pressão dos pneus começar a piscar 3 vezes.

A modo de modificação do ajuste das rodas é ativado e o registro é iniciado.

Uma mensagem é exibida no computador de bordo colorido e "--" é exibido para a pressão de inflagem de cada pneu. Em seguida, o indicador de advertência de baixa pressão dos pneus pisca rapidamente por aproximadamente 1 minuto e permanece aceso.

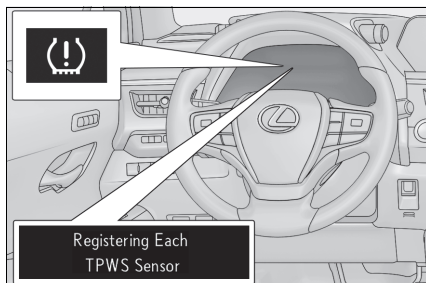

- 6 Dirija a aproximadamente 40 km/h ou mais por, aproximadamente, 10 a 30 minutos.

O registro está completo, quando o indicador de advertência de baixa pressão dos pneus desliga e a pressão de inflagem de cada pneu é exibida no computador de bordo colorido.

Mesmo se o veículo não for conduzido a, aproximadamente, 40 km/h ou mais, o registro pode ser concluído dirigindo por um longo período. Contudo, se o registro não for concluído após dirigir por 1 hora ou mais, realize o procedimento novamente desde o início.

- 7 Inicialize o sistema de advertência de pressão dos pneus. (→P.360)

■ Ao registrar códigos de ID

- O registro de código de ID é realizado ao dirigir em uma velocidade de aproximadamente 40 km/h ou mais.
- Antes de realizar o registro do código ID, certifique-se de que nenhuma das rodas com os transmissores e a válvula de advertência de pressão dos pneus instalados estejam próximas do veículo.
- Certifique-se de inicializar o sistema de advertência de pressão dos pneus após registrar os códigos de ID. Se o sistema for inicializado antes de registrar os códigos de ID, os valores inicializados serão inválidos.
- Você mesmo pode registrar os códigos de ID, porém, porém, dependendo das condições e do ambiente da condução, o registro pode levar algum tempo para ser concluído.

■ Cancelamento do registro do código ID

- Para cancelar o registro do código de ID após ele ser iniciado, desligue o botão de partida antes de dirigir o veículo. Se o veículo for dirigido após o registro do código de ID ser iniciado, para cancelar o registro realize o procedimento inicial de registro do código de ID novamente e desligue o botão de partida antes de dirigir.
- Se o registro do código de ID for cancelado, o indicador de advertência de baixa pressão dos pneus piscará por aproximadamente 1 minuto quando o botão de partida for posicionado em ON (LIGADO) e, em seguida, acenderá. O sistema de advertência de pressão dos pneus será operacional quando o indicador de advertência de baixa pressão dos pneus apagar.
- Se o indicador de advertência não apagar, mesmo após vários minutos, o registro do código de ID pode não ter sido cancelado corretamente. Para cancelar o registro, realize o procedimento inicial de registro do código de ID novamente e então desligue o botão de partida antes de dirigir.

- Se os códigos de ID não forem registrados apropriadamente
- Nas situações a seguir, o registro do código de ID pode levar mais tempo do que o habitual para ser concluída ou pode não ser possível. Normalmente, o registro é concluído dentro de, aproximadamente, 30 minutos.
- O veículo não for estacionado por, aproximadamente, 20 minutos ou mais antes de dirigir
- O veículo não for conduzido a, aproximadamente, 40 km/h ou mais
- O veículo for conduzido em vias não pavimentadas
- O veículo estiver sendo conduzido próximo de outros veículos, e o sistema não puder reconhecer as válvulas e os transmissores de advertência de pressão dos pneus do seu veículo sobre os de outros
- A roda com válvula e transmissor de advertência de pressão do pneu instalado estiver dentro ou próxima do veículo

Se o registro não for concluído após dirigir por 1 hora ou mais, realize o procedimento de registro de código de ID novamente desde o início.

- Se o veículo estiver em marcha à ré durante o registro, os dados até aquele ponto serão reinicializados, portanto, realize o procedimento de registro novamente desde o início.
- Nas situações a seguir, o registro do código de ID não será começado ou não será concluído adequadamente e o sistema não funcionará corretamente. Realize o procedimento de registro do código de ID novamente.
- Se, ao tentar começar o registro do código de ID, o indicador de advertência de baixa pressão dos pneus não piscará lentamente 3 vezes.
- Se, quando o veículo for dirigido por volta de 20 minutos após realizar o registro do código de ID, o indicador de advertência de baixa pressão dos pneus piscar por aproximadamente 1 minuto e em seguida acender.
- Se o registro do código de ID não puder ser concluído após realizar o procedimento acima, entre em contato com sua Concessionária Autorizada Lexus.

Pressão de inflagem dos pneus

Mantenha a pressão de inflagem correta dos pneus. A pressão de inflagem dos pneus deverá ser verificada no mínimo mensalmente. Entretanto, a Lexus recomenda que a pressão seja verificada a cada 2 semanas.

■ Efeitos da pressão de inflagem incorreta

Dirigir com pneus inflados incorretamente poderá resultar em:

- Menor economia de combustível
- Menos conforto ao dirigir e dirigibilidade insatisfatória
- Menor vida útil do pneu devido a desgaste
- Redução na segurança
- Danos ao conjunto de tração

Se um pneu exigir inflagem frequente, providencie a inspeção em uma Concessionária Autorizada Lexus.

■ Instruções sobre a inspeção da pressão de inflagem

Ao verificar a pressão de inflagem, observe o seguinte:

- Inspeccione somente quando os pneus estiverem frios.
Se o veículo permaneceu estacionado por no mínimo 3 horas e não foi dirigido além de 1,5 km, a pressão de inflagem correta para pneu frio será obtida.
- Sempre use um inflador de pressão de pneu. É difícil avaliar se um pneu está inflado adequadamente apenas com base na aparência.
- É normal que a pressão de inflagem do pneu esteja maior após a condução, visto que calor é gerado nos pneus. Não reduza a pressão de inflagem do pneu após dirigir.

- O peso dos passageiros e bagagem deverá ser considerado para que o veículo seja balanceado.

ATENÇÃO

■ A inflagem correta é essencial para aumentar o desempenho dos pneus

Mantenha os pneus inflados corretamente. Se os pneus não estiverem inflados corretamente, as seguintes condições poderão ocorrer, podendo levar a um acidente, resultando em ferimentos graves ou fatais:

- Desgaste excessivo
- Desgaste irregular
- Dirigibilidade insatisfatória
- Possibilidade de estouros resultantes de pneus superaquecidos.
- Vazamento de ar entre o pneu e a roda
- Deformação da roda e/ou danos ao pneu
- Maior possibilidade de danos ao pneu durante a condução (devido a riscos na estrada, juntas de expansão, extremidades acentuadas na estrada)

NOTA

■ Ao inspecionar e ajustar a pressão de inflagem dos pneus

Reinstale as capas das válvulas. Se a capa da válvula não for instalada, sujeira ou umidade poderão entrar na válvula e causar um vazamento de ar, resultando em redução da pressão de inflagem do pneu.

Rodas

Substitua uma roda que esteja empenada, trincada ou excessivamente corroída. Caso contrário, o pneu poderá separar da roda ou causar perda de controle da dirigibilidade.

Seleção de roda

Ao trocar as rodas, certifique-se de que sejam equivalentes às removidas em termos de capacidade de carga, diâmetro, largura do aro e inserção.

As rodas de reposição estão disponíveis na Concessionária Autorizada Lexus.

A Lexus não recomenda usar:

- Rodas de tipos ou dimensões diferentes
- Rodas usadas
- Rodas empenadas que foram recuperadas

■ Ao trocar as rodas

As rodas do seu veículo estão equipadas com transmissores e válvulas de advertência de pressão dos pneus, que permitem que o sistema de advertência de pressão dos pneus possa fornecer uma advertência antecipada de uma perda na pressão de inflagem dos pneus. Sempre que as rodas forem substituídas, as válvulas e transmissores de advertência de pressão dos pneus deverão ser instalados. (→P.359)

 **ATENÇÃO****■ Ao trocar as rodas**

- Não use rodas de tamanhos diferentes daquelas recomendadas no Manual do Proprietário, pois isso resultará em perda do controle de manuseio.
- Nunca use uma câmara de ar interna em uma roda com vazamento e projetada para pneu sem câmara. Isto poderá resultar em acidente, causando ferimentos graves ou fatais.

■ É proibido o uso de rodas defeituosas

Não use rodas trincadas ou reformadas.

Isso pode causar vazamento de ar do pneu durante a condução, possivelmente resultando em acidente.

 **NOTA****■ Troca dos transmissores e das válvulas de advertência de pressão dos pneus**

- Visto que o reparo ou a substituição do pneu poderá afetar os transmissores e válvulas de advertência de pressão dos pneus, certifique-se de providenciar a manutenção dos pneus na Concessionária Autorizada Lexus ou outro oficina de serviço qualificada. Além disso, adquira transmissores e válvulas de advertência de pressão dos pneus em uma Concessionária Autorizada Lexus.
- Use somente rodas genuínas Lexus no seu veículo.
Os transmissores e válvulas de advertência de pressão dos pneus podem não funcionar corretamente com rodas não originais.

Precauções quanto às rodas de alumínio

- Use somente porcas de roda e chaves de roda Lexus projetadas para uso em rodas de alumínio.
- Ao fazer o rodízio, reparar ou trocar os pneus, verifique se as porcas das rodas continuam apertadas após dirigir 1.600 km.
- Seja cauteloso para não danificar as rodas de alumínio ao usar correntes para pneus.
- Use somente pesos de balanceamento genuínos Lexus ou equivalentes e um martelo de plástico ou borracha ao fazer o balanceamento das rodas.

Filtro do ar-condicionado

O filtro do ar-condicionado deverá ser limpo ou trocado regularmente para manter a eficiência do ar-condicionado.

Troca do filtro do ar-condicionado

- 1 Desligue o botão de partida.
- 2 Abra o porta-luvas. Remova a partição. (→P.273)
- 3 Remova o painel.

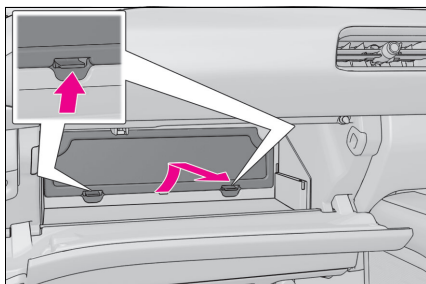

- 4 Destrave a tampa do filtro (A), puxe-a para fora das garras (B), e remova-a.

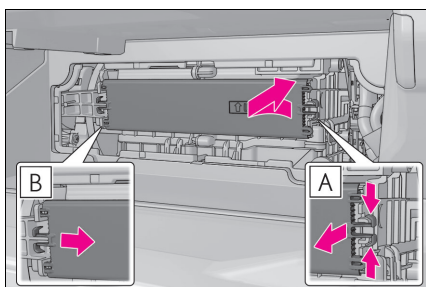

- 5 Remova a caixa do filtro.

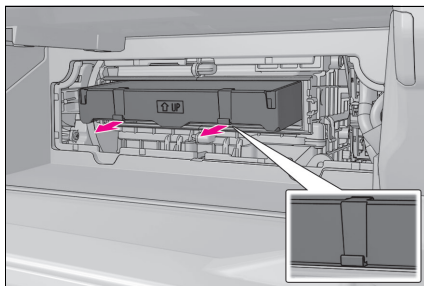

- 6 Remova o filtro do ar-condicionado da caixa do filtro e substitua-o por outro novo.

As marcas “-UP” ↑ mostradas no filtro e a caixa dele deverão ficar viradas para cima.

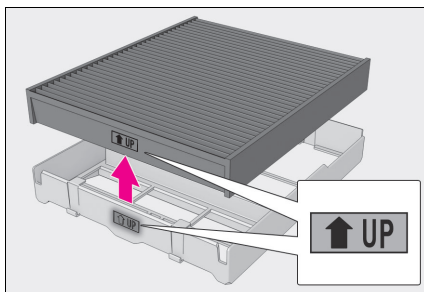

Intervalo de troca

Inspecione e troque o filtro do ar-condicionado de acordo com a revisão periódica. Em áreas com poeira ou fluxo pesado de tráfego, poderá ser necessário menor intervalo de troca.

Se o fluxo de ar dos difusores diminuir drasticamente

O filtro poderá estar obstruído. Verifique o filtro e substitua-o se necessário.

Filtro do ar-condicionado com função desodorizante.

Quando as fragrâncias forem colocadas em seu veículo, o efeito de desodorização pode tornar-se significativamente enfraquecido em um curto período de tempo. Quando o ar-condicionado exalar odor contínuo, substitua o seu filtro.



NOTA
■ Ao usar o sistema de ar-condicionado

Certifique-se de que o filtro esteja sempre instalado.

Usar o sistema de ar-condicionado sem um filtro poderá danificar o sistema.

■ Para evitar danos à tampa do filtro

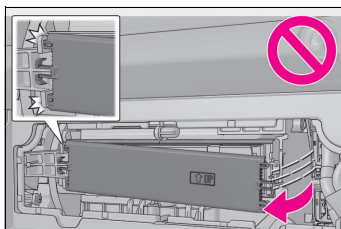
Ao mover a tampa do filtro na direção da seta para liberar o encaixe, preste atenção para não aplicar força excessiva às garras. Caso contrário, as garras serão danificadas.



Limpar a entrada de ar da bateria híbrida (bateria de tração) e o filtro

Para impedir que o consumo de combustível seja afetado, inspecione o difusor da entrada de ar da bateria híbrida (bateria de tração) visual e periodicamente quanto a poeira e entupimentos. Se o sistema estiver empoeirado ou obstruído, ou se mensagem “Maintenance required for Traction battery cooling parts. See owner’s manual.” (Manutenção para as peças de arrefecimento da bateria de tração necessária. Consulte o manual do proprietário.) for exibida no computador de bordo colorido, limpe as aberturas da entrada de ar utilizando os procedimentos a seguir:

Limpeza do difusor da entrada de ar

Remova a poeira do difusor da entrada de ar com o uso de um aspirador de pó.

Certifique-se de usar apenas um aspirador que aspire a poeira e as obstruções. Tentar soprar a poeira e as obstruções usando uma pistola de ar, pode empurrar o ar para dentro do difusor da entrada de ar. (→P.371)

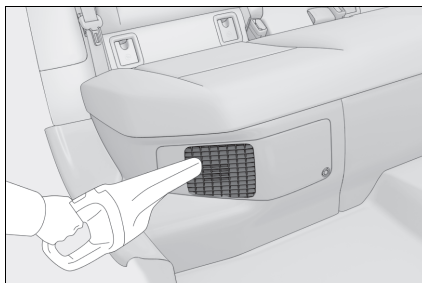

Se a poeira e as obstruções não puderem ser removidas completamente

Se a poeira e as obstruções forem completamente removidas com a tampa do difusor da entrada de ar instalada, remova a tampa e limpe o filtro.

- 1 Desligue o botão de partida.
- 2 Usando uma chave de fenda Phillips, remova a presilha.

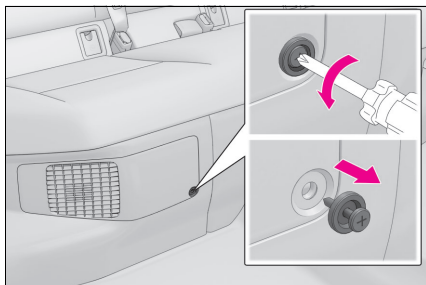

- 3 Remova a tampa do difusor da entrada de ar.

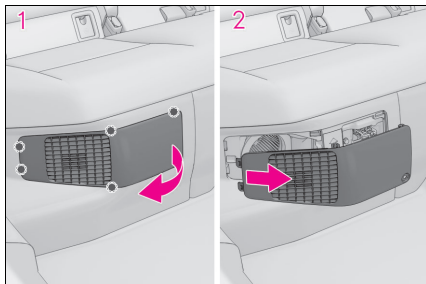

1. Puxe a tampa, conforme mostrado na ilustração, para soltar as 5 garras, iniciando da garra no canto superior direito.
2. Puxe a tampa em direção à frente do veículo para removê-la.

- 4 Remova o filtro do difusor da entrada de ar.

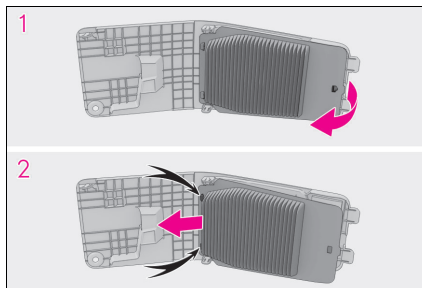

1. Solte a garra, conforme mostrado na ilustração.
 2. Remova o filtro da tampa.
- 5 Remova a poeira e as obstruções do filtro com o uso de um aspirador de pó.

Certifique-se também de remover a poeira e as obstruções da parte interna da tampa do difusor da entrada de ar.

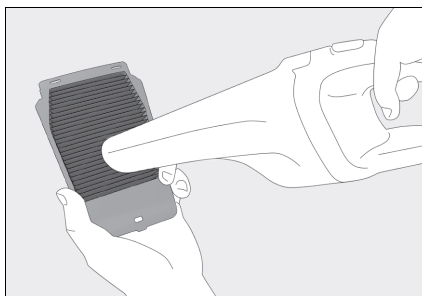

6 Reinstale o filtro na tampa.

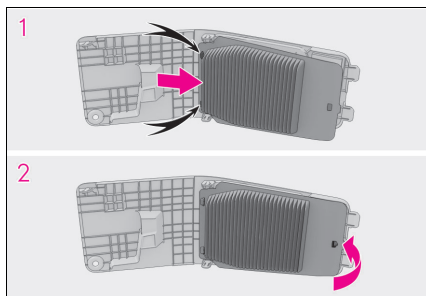

1. Encaixe o filtro nas 2 garras, conforme mostrado na ilustração.
2. Encaixe a garra para instalar o filtro. Certifique-se de que o filtro não esteja torto ou deformado ao instalá-lo.

7 Instale a tampa do difusor da entrada de ar.

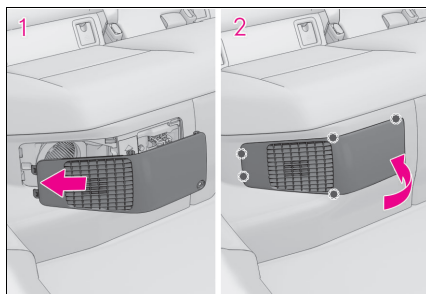

1. Insira a aba da tampa, conforme mostrado na ilustração.
2. Pressione a tampa para encaixar as 5 garras.

8 Usando uma chave de fenda Phillips, instale a presilha.

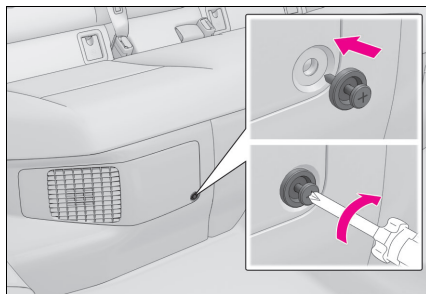

■ A revisão periódica do difusor da entrada de ar é necessária quando

Em algumas situações, como quando o veículo é usado frequentemente, ou em tráfego intenso ou áreas com poeira, o difusor da entrada de ar pode precisar ser limpo mais regularmente. (→P.332)

■ Limpeza do difusor da entrada de ar

- A poeira localizada no difusor da entrada de ar pode interferir no resfriamento da bateria híbrida (bateria de tração). Se o carregamento/descarregamento da bateria híbrida (bateria de tração) se tornar limitado, a distância que o veículo pode ser dirigida usando o motor elétrico (motor de tração) pode ser reduzida e a economia de combustível pode ser reduzida. Inspeção e limpe o difusor da entrada de ar periodicamente.
- O manuseio inadequado do filtro e da tampa do difusor da entrada de ar pode danificá-los. Caso haja alguma preocupação em relação à limpeza do filtro, entre em contato com uma Concessionária Autorizada Lexus.
- Se a mensagem “Maintenance required for traction battery cooling parts See owner’s manual” (Manutenção necessária para peças de resfriamento da bateria de tração. Consulte o manual do proprietário) for exibida no computador de bordo colorido

- Se esta mensagens de advertência for apresentada no computador de bordo colorido, remova a tampa do difusor da entrada de ar e limpe o filtro. (→P.368)
- Após limpar o difusor da entrada de ar, dê a partida no sistema híbrido e verifique se a mensagem de advertência não é mais apresentada.

Após a partida do sistema híbrido, a mensagem de advertência pode levar aproximadamente 20 minutos para desaparecer. Se a mensagem de advertência não desaparecer, providencie a inspeção do veículo em uma Concessionária Autorizada Lexus.

⚠️ ATENÇÃO

- **Ao limpar o difusor da entrada de ar**
- Não utilize água ou outros líquidos para limpar o difusor da entrada de ar. Se a água for aplicada à bateria híbrida (bateria de tração) ou a outros componentes, poderá haver incêndio e falha no funcionamento.
- Antes de limpar as aberturas de entrada de ar, certifique de desligar o botão de partida para interromper o funcionamento do sistema híbrido.
- **Ao remover a tampa do difusor da entrada de ar**

Não toque no plugue de serviço localizado próximo ao difusor da entrada de ar. (→P.61)

⚠️ NOTA

- **Ao limpar o difusor da entrada de ar**

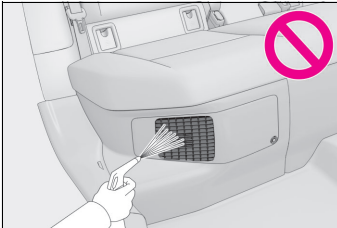

Ao limpar o difusor da entrada de ar, certifique-se de usar apenas um aspirador que aspire a poeira e as obstruções. Se uma pistola de ar comprimido for utilizada para soprar a poeira e as obstruções para fora, a poeira e as obstruções podem ser empurradas para dentro da entrada de ar, o que pode afetar o desempenho da bateria híbrida (bateria de tração) e causar uma falha.

- **Para evitar danos aos veículos**

- Não permita que água ou materiais estranhos entrem no difusor da entrada de ar quando a tampa for removida.
- Manuseie cuidadosamente o filtro removido, de modo que ele não seja danificado. Se o filtro for danificado, ele deve ser substituído por um filtro novo pela Concessionária Autorizada Lexus.
- Certifique-se de reinstalar o filtro e a tampa em suas posições originais após a limpeza.
- Não instale nada no difusor da entrada de ar além do filtro exclusivo para este veículo, nem utilize o veículo sem o filtro instalado.

- **Se a mensagem “Maintenance required for traction battery cooling parts See owner’s manual” (Manutenção necessária para peças de resfriamento da bateria de tração. Consulte o manual do proprietário) for exibida no computador de bordo colorido**

Se o veículo for dirigido continuamente com a mensagem de advertência (indicando que o carregamento/descarregamento da bateria híbrida (bateria de tração) pode se tornar limitado) sendo exibida, a bateria híbrida (bateria de tração) pode falhar. Se a mensagem de advertência for exibida, limpe o difusor da entrada de ar imediatamente.

Bateria da Smartkey

Substitua a bateria por outra nova caso esteja descarregada.

■ Quando a bateria da Smartkey estiver descarregada

Poderá haver os sintomas abaixo:

- A Smartkey e a função de controle remoto não funcionarão adequadamente.
- O alcance operacional será reduzido.

Itens a serem preparados

Prepare o seguinte antes de substituir a bateria:

- Chave de fenda
- Chave de fenda pequena de lâmina plana
- Bateria de lítio CR2032

■ Use uma bateria de lítio CR2032

- As baterias podem ser adquiridas na Concessionária Autorizada Lexus, lojas de utensílios elétricos ou revendedores de câmeras fotográficas.
- Substitua somente usando o mesmo tipo ou equivalente recomendado pelo fabricante.
- Descarte as baterias usadas de acordo com as leis locais.

Substituição da bateria

1 Remova a chave mecânica.

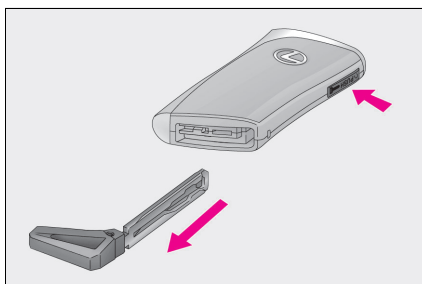

2 Remova a tampa.

Para evitar danos à chave, cubra a ponta da chave de fenda com uma fita.

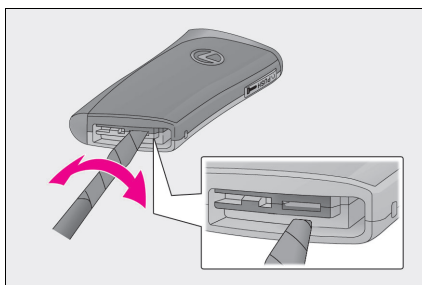

3 Remova a tampa descarregada usando uma chave de fenda pequena.

Introduza uma bateria nova mantendo o terminal "+" direcionado para cima.

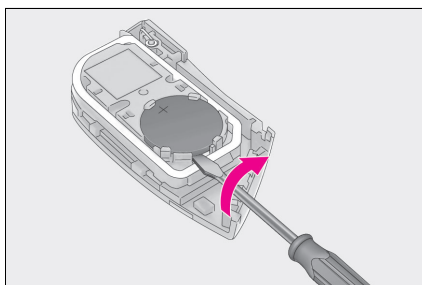

⚠️ ATENÇÃO

■ Baterias e outras peças removidas

Estes componentes são pequenos e se ingeridos por crianças poderão causar asfixia. Mantenha distante de crianças. A negligência poderá resultar em ferimentos graves ou fatais.

⚠️ NOTA

■ Ao substituir a bateria

Utilize uma chave de fenda de tamanho apropriado. Aplicar força excessiva pode deformar ou danificar a tampa.

■ Para operação normal após a substituição da bateria

Observe as precauções abaixo para evitar acidentes:

- Sempre trabalhe com as mãos secas. A umidade poderá causar oxidação da bateria.
- Não toque nem mova outro componente no interior da função de controle remoto.
- Não dobre os terminais da bateria.

Inspeção e troca de fusíveis

Se algum componente elétrico não funcionar, poderá haver algum fusível queimado. Se isto acontecer, verifique e substitua os fusíveis conforme necessário.

Inspeção e troca de fusíveis

- 1 Desligue o botão de partida.
 - 2 Abra a tampa da caixa de fusíveis.
- Compartimento do motor: caixa de fusíveis tipo A

Pressione a guia para dentro e levante a tampa para retirá-la.

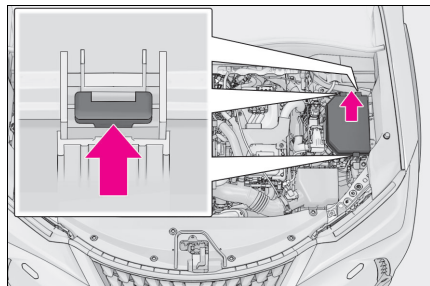

- Compartimento do motor: caixa de fusíveis tipo B

Pressione a guia para dentro e levante a tampa para retirá-la.

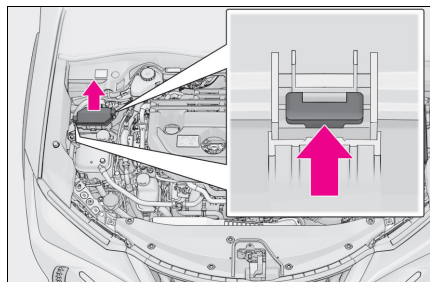

- ▶ Painel de instrumentos do lado esquerdo

Remova a tampa.

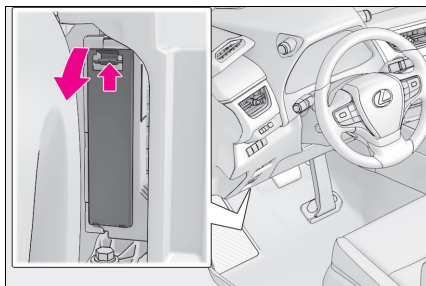

- ▶ Características do compartimento de bagagem

Remova a tampa da bateria de 12 volts (→P.354), empurre a guia levante a tampa para retirá-la.

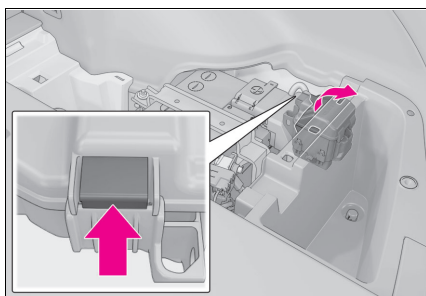

3 Remova o fusível.

Somente a caixa de fusíveis tipo A pode ser removida com um extrator.

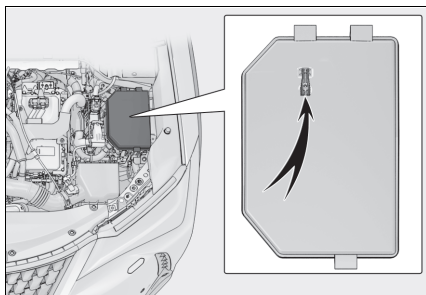

- 4 Verifique se o fusível está queimado. Substitua o fusível queimado por um novo de potência nominal apropriada. A potência nominal poderá ser encontrada na tampa da caixa de fusíveis.

- ▶ Tipo A

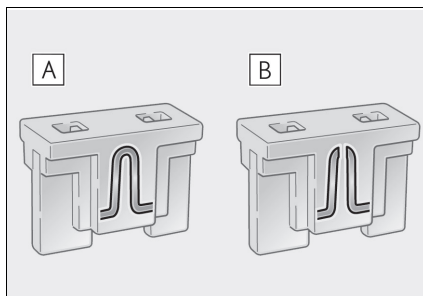

A Fusível normal

B Fusível queimado

- ▶ Tipo B

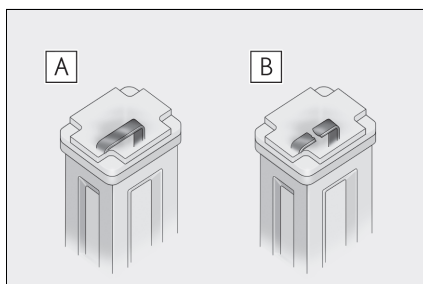

A Fusível normal

B Fusível queimado

▶ Tipo C

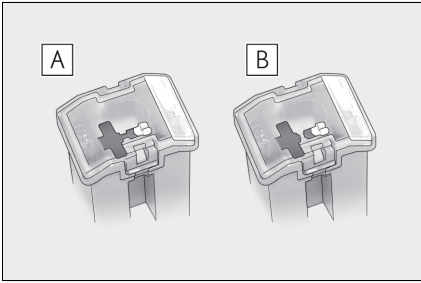

A Fusível normal

B Fusível queimado

▶ Tipo D

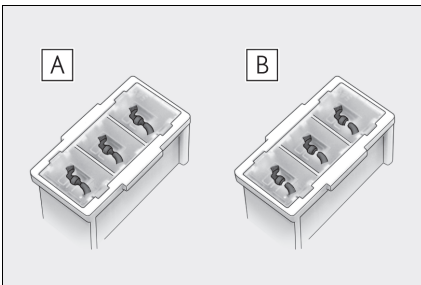

A Fusível normal

B Fusível queimado

■ Após a troca do fusível

- Após instalar a tampa, certifique-se de que a aba está firmemente instalada.
- Se as luzes não acenderem após a troca do fusível, poderá ser necessário trocar uma lâmpada. (→P.376)
- Se o fusível substituído queimar novamente, solicite a inspeção do veículo em uma Concessionária Autorizada Lexus.

■ Se houver sobrecarga em um circuito

Os fusíveis foram projetados para queimar antes que o chicote elétrico seja danificado.

■ Ao trocar as lâmpadas

A Lexus recomenda o uso de produtos genuínos Lexus projetados para este veículo. Devido a certas lâmpadas estarem conectadas aos circuitos projetados para evitar a sobrecarga, peças não-genuínas ou peças não projetadas para este veículo podem não ser utilizáveis.

⚠ ATENÇÃO

■ Para evitar desativações de sistema e incêndio no veículo

Observe as precauções abaixo. A negligência poderá causar danos ao veículo e possivelmente um incêndio ou ferimentos.

- Nunca use um fusível com potência nominal superior à indicada, nem use qualquer outro objeto para substituir um fusível.
- Sempre use um fusível genuíno Lexus. Jamais substitua um fusível usando fio elétrico, mesmo que temporariamente.
- Não modifique os fusíveis ou as caixas de fusíveis.

■ Caixa de fusíveis próxima da unidade de controle de potência.

Nunca inspecione ou troque os fusíveis, pois há componentes e cabos de alta tensão próximos da caixa de fusíveis. A negligência poderá causar um choque elétrico, resultando em ferimentos graves ou fatais.

⚠ NOTA

■ Antes de trocar os fusíveis

Solicite a identificação da causa da sobrecarga elétrica e o respectivo reparo em uma Concessionária Autorizada Lexus assim que possível.

Lâmpadas

Você mesmo pode substituir a lâmpada a seguir. Antes da troca, verifique a potência da lâmpada a ser substituída. Como há o risco dos componentes serem danificados, recomenda-se que a substituição seja realizada por uma Concessionária Autorizada Lexus.

Localização da lâmpada

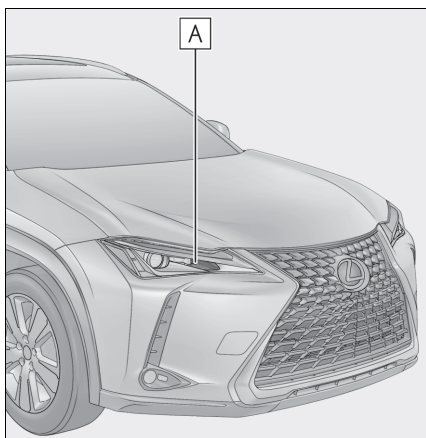

A Sinalizador de direção dianteiro (modelo Dynamic)

■ Lâmpadas que precisam ser substituídas por uma Concessionária Autorizada Lexus

- Faróis
- Luzes de posição dianteiras e luzes diurnas (DRL)
- Sinalizadores de direção dianteiros (exceto modelo Dynamic)
- Luzes de neblina dianteiras

- Luzes de direção
- Sinalizadores de direção laterais
- Lanternas
- Luzes de freio
- Lanternas traseiras/luzes de freio
- Sinalizadores de direção traseiros
- Luzes de neblina traseiras
- Luzes de ré
- Luz de freio elevada
- Luzes da placa de licença

■ Luzes de LED

Modelo Dynamic:

As luzes, exceto o sinalizador de direção dianteiro, são constituídas por vários LEDs. Se algum LED queimar, providencie a troca da lâmpada em uma Concessionária Autorizada Lexus.

Exceto modelo Dynamic:

As luzes seguintes são compostas por diversos LEDs. Se algum LED queimar, providencie a troca da lâmpada em uma Concessionária Autorizada Lexus.

■ Condensação interna nas lentes

Formação de condensação temporária no interior das lentes dos faróis não significa impropriedade. Nas situações abaixo, entre em contato com uma Concessionária Autorizada Lexus para obter mais informações:

- Gotas grandes de água são formadas no interior das lentes.
- Depósito de água no interior dos faróis.

■ Ao trocar as lâmpadas

→P.375

Trocar a lâmpada

■ Sinalizadores de direção dianteiros (modelo Dynamic)

- 1 Gire a base da lâmpada no sentido anti-horário.

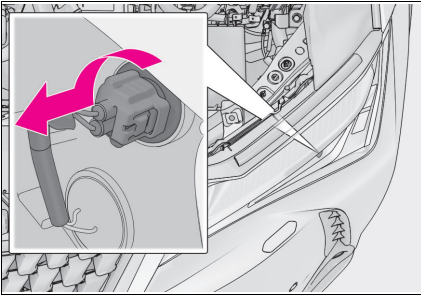

- 2 Remova a lâmpada.

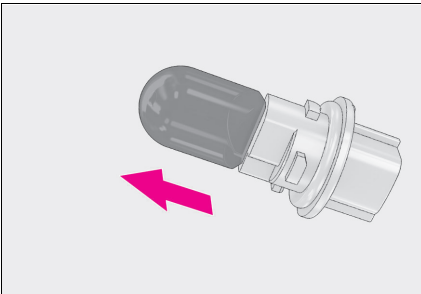

- 3 Ao instalar, realize as etapas na ordem inversa.

⚠ ATENÇÃO

■ Trocar a lâmpada

- Apague a luz. Não tente substituir a lâmpada imediatamente após apagar a luz. A lâmpada fica muito quente e pode causar queimaduras.
- Não toque na parte do vidro da lâmpada com as mãos desprotegidas. Quando for inevitável segurar a parte do vidro, use e segure com um pano macio seco para evitar que a lâmpada fique úmida e oleosa. Além disso, se a lâmpada estiver arranhada ou for derrubada, ela pode estourar ou rachar.
- Instale a lâmpada completamente e quaisquer peças utilizadas para segurá-la. A negligência pode resultar em danos como aquecimento, incêndio ou entrada de água na unidade da lâmpada. Isso pode danificar a luz ou causar condensação na lente.
- **Para evitar danos ou incêndio**
 - Certifique-se de que a lâmpada esteja completamente assentada e travada.
 - Verifique a potência da lâmpada antes da instalação para evitar danos, como aquecimento.

Quando houver problemas

10

10-1. Informações essenciais

Sinalizadores de emergência	380
Se for necessário parar o veículo em uma emergência	380
Se o veículo ficar preso em enchente	381

10-2. Medidas a serem tomadas em caso de emergência

Se for necessário rebocar o veículo	382
Se você achar que algo está errado	385
Se um indicador de advertência acender ou se um alarme de advertência soar	386
Se uma mensagem de advertência for exibida	394
Se um pneu furar (veículos com um kit de reparos de emergência de furo em pneus)	398
Se um pneu furar (veículos com os pneus com reforço lateral (tipo run-flat))	410
Se não houver partida do sistema híbrido	411
Se você perder as chaves	412
Quando não for possível abrir a tampa do tanque de combustível	413

Se a Smartkey não funcionar corretamente	413
Se a bateria 12 volts estiver descarregada	416
Se o veículo superaquecer	420
Se o veículo atolar	424

10-3. Assistência 24 horas

Lexus Total Assistance	425
Condições gerais	425
Como acionar o Lexus Total Assistance	426
Serviços	426
Serviços adicionais	431
Exclusões	431

Sinalizadores de emergência

Os sinalizadores de emergência são utilizados para alertar os outros motoristas caso seja necessário parar o veículo na pista devido a uma falha, etc.

Instruções de acionamento

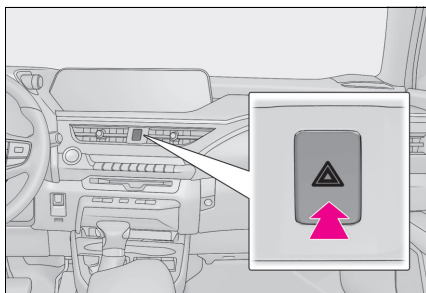

Pressione o interruptor.

Todos os sinalizadores de direção piscarão. Para desativá-las, pressione novamente o interruptor.

■ Sinalizadores de emergência

- Se os sinalizadores de emergência forem utilizados durante um longo período enquanto o sistema híbrido não estiver funcionando (enquanto o indicador "READY" não estiver aceso) a bateria de 12 volts poderá descarregar.
- Se algum dos airbags deflagrar (inflar) ou se houver um forte impacto traseiro, os sinalizadores de emergência ligarão automaticamente. Os sinalizadores de emergência desligarão automaticamente após funcionar por aproximadamente por 20 minutos. Para desligar os sinalizadores de emergência manualmente, pressione o interruptor duas vezes. (Os sinalizadores de emergência podem não ligar automaticamente dependendo da força de impacto e das condições da colisão)

Se for necessário parar o veículo em uma emergência

Apenas em uma emergência, como por exemplo, se for impossível parar o veículo da maneira convencional, pare o veículo de acordo com o procedimento abaixo

Ao parar o veículo

- 1 Pressione constante e firmemente o pedal de freio com ambos os pés.

Não bombeie o pedal de freio repetidamente, pois isto aumentará o esforço necessário para diminuir a velocidade do veículo.

- 2 Coloque a alavanca de mudança de marchas na posição N.
 - ▶ Se a alavanca de mudança de marchas puder ser colocada na posição N
- 3 Após reduzir a velocidade, pare o veículo em um local seguro fora da pista.
- 4 Pare o sistema híbrido.
 - ▶ Se não for possível mover a alavanca de mudança de marchas para a posição N
- 3 Mantenha o pedal de freio pressionado com ambos os pés para que a velocidade do veículo seja reduzida o máximo possível.

- 4 Para interromper o sistema híbrido, pressione e mantenha pressionado o botão de partida por 2 segundos ou mais, ou pressione-o brevemente por 3 vezes ou mais consecutivamente.

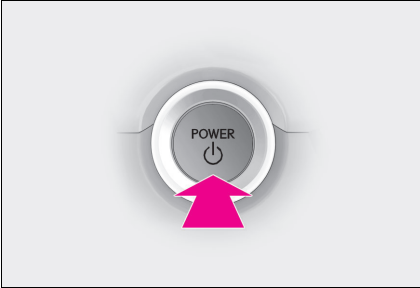

- 5 Pare o veículo em um local seguro fora da estrada.

⚠️ ATENÇÃO

■ Caso seja necessário desligar o sistema híbrido durante a condução

A assistência elétrica para o volante de direção não estará disponível, fazendo com que o volante de direção fique mais pesado que o normal para esterçá-lo. Desacelere o máximo possível antes de desligar o sistema híbrido.

Se o veículo ficar preso em enchente

No caso do veículo ficar submerso em uma enchente, mantenha a calma e faça o seguinte.

- Remova primeiro o cinto de segurança.
- Se a porta puder ser aberta, abra-a e saia do veículo.
- Se a porta não puder ser aberta, abra o vidro usando o interruptor do vidro elétrico e saia do veículo através do vidro.

Se o vidro não puder ser aberto usando o interruptor do vidro elétrico, mantenha a calma, aguarde até o nível da água dentro do veículo aumentar ao ponto da pressão da água ser a mesma dentro e fora do veículo e, em seguida, abra a porta e saia do veículo.

Se for necessário rebocar o veículo

Se houver necessidade de rebocar o veículo, recomendamos que o procedimento seja feito por uma Concessionária Autorizada Lexus ou serviço de reboque especializado, usando um caminhão com sistema de levantamento das rodas ou um caminhão com plataforma.

Se rebocar seu veículo pela frente com um caminhão com sistema de levantamento das rodas, as rodas traseiras e os eixos do veículo deverão estar em boas condições. (→P.384, 383)

Se estiverem danificados, utilize um carrinho de reboque ou um caminhão com plataforma.

⚠ ATENÇÃO

Observe as precauções abaixo.

A negligência poderá resultar em ferimentos graves ou fatais.

■ Ao rebocar o veículo

Certifique-se de transportar o veículo com as rodas dianteiras levantadas ou com todas as quatro rodas levantadas do chão. Se veículo for rebocado com as rodas dianteiras em contato com o chão, o conjunto de tração e as peças relacionadas podem ser danificados, ou a eletricidade gerada pela operação do motor pode ocasionar um incêndio, dependendo da natureza do dano ou da falha.

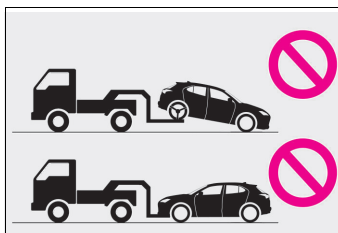

■ Durante o rebocamento

- Ao rebocar usando cabos ou correntes, evite partidas repentinas, que colocam esforço excessivo nos olhais, cabos ou correntes de rebocamento. Os olhais, cabos ou correntes de rebocamento podem ser danificados, fragmentos quebrados poderão atingir as pessoas e causar danos graves.
- Não desligue o botão de partida. Há a possibilidade de travamento do volante de direção, o que impedirá a sua operação.

■ Instalação do olhal de rebocamento no veículo

Certifique-se de que o olhal de rebocamento esteja instalado firmemente.

Se não estiver instalado firmemente, o olhal de rebocamento poderá se soltar durante o rebocamento.

 NOTA

■ Para evitar danos ao veículo ao rebocar usando um caminhão com sistema de levantamento das rodas

- Não reboque o veículo pela parte traseira quando o botão de partida estiver em OFF (DESLIGADO). A trava do mecanismo de direção não é forte o bastante para manter as rodas dianteiras em linha reta.
- Ao levantar o veículo, mantenha a altura livre da pista adequada para o rebocamento na extremidade oposta do veículo levantado. Sem a folga adequada, o veículo poderá ser danificado durante o rebocamento.

■ Para evitar danos à carroçaria ao rebocar usando um caminhão tipo guincho

Não reboque usando um caminhão tipo guincho, seja pela extremidade dianteira ou traseira.

■ Para evitar danos ao veículo durante um rebocamento de emergência

Não fixe os cabos ou correntes aos componentes da suspensão.

Situações nas quais será necessário entrar em contato com a Concessionária Autorizada Lexus antes de rebocar o veículo

Os problemas descritos a seguir poderão evidenciar dificuldade na transmissão. Antes de rebocar o veículo, entre em contato com uma Concessionária Autorizada Lexus ou um serviço de reboque comercial.

- A mensagem de advertência do sistema híbrido é apresentada no computador de bordo colorido e o veículo não se move.
- O veículo produz ruídos anormais.

Rebocamento com um caminhão tipo guincho

Para evitar danos à carroçaria, não faça o rebocamento com um caminhão tipo guincho.

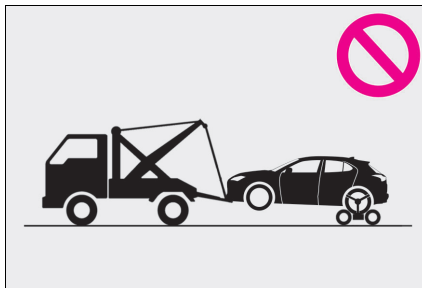

Rebocamento com um caminhão com sistema de levantamento das rodas

- ▶ Pela parte dianteira
Libere o freio de estacionamento.

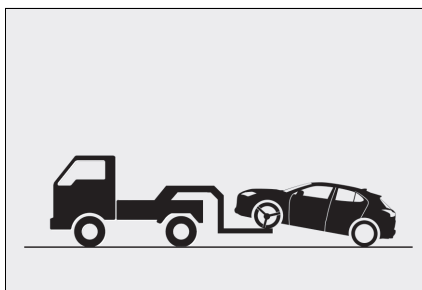

- ▶ Pela parte traseira
Use um carrinho de rebocamento sob as rodas dianteiras.

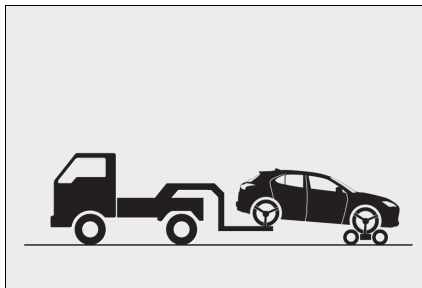

Utilizar um caminhão com plataforma

Se for transportado por um caminhão com plataforma, o seu veículo deverá ser amarrado nas posições indicadas na ilustração.

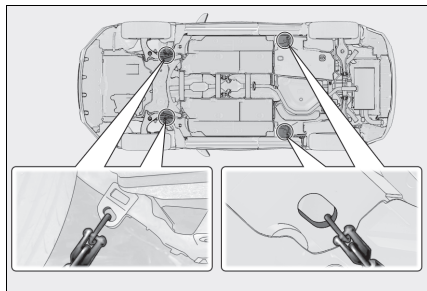

Se forem usadas correntes ou cabos para amarrar o veículo, os ângulos sombreados em preto deverão ser de 45°.

Não aperte excessivamente as amarrações, caso contrário, o veículo poderá ser danificado.

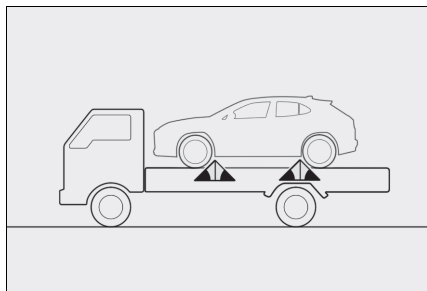

Rebocamento de emergência

Se, em uma emergência, não houver disponibilidade de um caminhão de reboque, o veículo poderá ser rebocado temporariamente usando cabos ou correntes fixados aos olhais de rebocamento de emergência. Isso só deverá ser feito em pistas pavimentadas durante percursos de no máximo 80 km em velocidade de até 30 km/h.

O motorista deverá estar no veículo para esterçar e acionar os freios. As rodas do veículo, conjunto de tração, eixos, direção e freios devem estar em boas condições.

Procedimento de rebocamento de emergência

Para rebocar um veículo através de um veículo comum, o olhal de rebocamento deve ser instalado no veículo que será rebocado. Instale o olhal de rebocamento seguindo os seguintes procedimentos.

- 1 Retire o olhal de rebocamento. (→P.275)
- 2 Remova a tampa do olhal de rebocamento com uma chave de fenda.

Para proteger a carroceria, coloque um pano entre a chave de fenda e a carroceria como mostrado na ilustração.

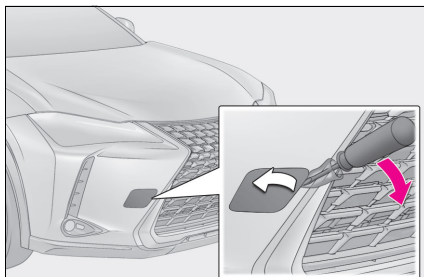

- 3 Introduza o olhal de rebocamento no orifício e aperte parcialmente com a mão.

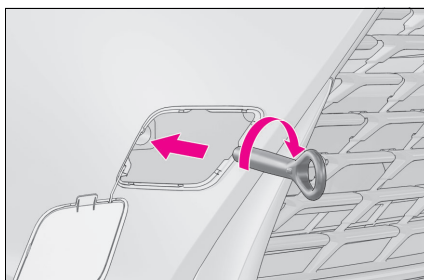

- 4 Aperte firmemente o olhal de reboque usando uma chave de roda ou uma barra de metal rígida.

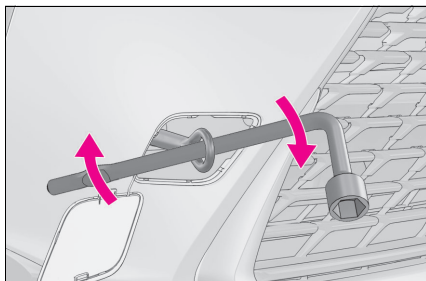

- 5 Fixe firmemente os cabos e as correntes ao olhal de reboque.

Tenha cuidado para não danificar a carroçaria do veículo.

- 6 Entre no veículo a ser rebocado e ligue o sistema híbrido.

Se não houver partida do sistema híbrido, coloque o botão de partida em ON (LIGADO).

- 7 Coloque a alavanca de mudança de marchas na posição N e libere o freio de estacionamento.

Quando não for possível mover a alavanca de mudança de marchas: →P.160

■ Durante o rebocamento

Se o sistema híbrido estiver desligado, a assistência elétrica para os freios e a direção não irão funcionar, dificultando o esterçamento e a frenagem.

■ Chave de roda

A chave de roda está instalada no compartimento de bagagem.(→P.275)

Se você achar que algo está errado

Se identificar algum dos sintomas abaixo, seu veículo provavelmente exigirá ajustes ou reparos. Contate uma Concessionária Autorizada Lexus assim que possível.

Sintomas visíveis

- Vazamentos de fluido sob o veículo (O gotejamento de água originado do ar-condicionado após o uso é normal).
- Pneus baixos ou desgaste irregular dos pneus
- O ponteiro do indicador de temperatura do líquido de arrefecimento do motor indica continuamente acima do normal

Sintomas audíveis

- Alterações no ruído do escapamento
- Rangido excessivo dos pneus nas curvas
- Ruídos estranhos relacionados ao sistema da suspensão
- Batidas ou outros ruídos relacionados ao sistema híbrido.

Sintomas operacionais

- Motor falhando, dando trancos ou funcionamento áspero
- Perda considerável de potência
- O veículo puxa fortemente para um lado ao aplicar os freios
- O veículo puxa fortemente para um lado ao conduzir em uma estrada nivelada
- Perda da efetividade dos freios, freios esponjosos, pedal quase toca o assoalho

Se um indicador de advertência acender ou se um alarme de advertência soar

Execute calmamente as ações abaixo se um dos indicadores de advertência acender ou piscar. Se o indicador de advertência acender ou piscar, mas a seguir se apagar, não indicará necessariamente uma falha no sistema. Entretanto, se isso persistir, providencie a inspeção do veículo em uma Concessionária Autorizada Lexus.

Medidas para os indicadores e alarmes de advertência

- Indicador de advertência do sistema de freio (alarme de advertência)

Indicador de advertência	Detalhes/Ações
 (vermelho)	Indica que: <ul style="list-style-type: none"> ● O nível do fluido de freio está baixo; ou ● O sistema de freios não está funcionando adequadamente → Pare imediatamente o veículo em um local seguro e contate uma Concessionária Autorizada Lexus. Continuar dirigindo poderá ser perigoso.

■ Indicador de advertência do sistema de carregamento* (alarme de advertência)

Indicador de advertência	Detalhes/Ações
	Indica falha no sistema de carregamento do veículo → Pare imediatamente o veículo em um local seguro e contate uma Concessionária Autorizada Lexus.

*: Esse indicador acende no computador de bordo colorido.

■ Indicador de advertência de baixa pressão do óleo do motor* (alarmes de advertência)

Indicador de advertência	Detalhes/Ações
	Indica que a pressão do óleo do motor está baixa demais → Pare imediatamente o veículo em um local seguro e contate uma Concessionária Autorizada Lexus.

*: Esse indicador acende no computador de bordo colorido.

■ Indicador de falha (alarme de advertência)

Indicador de advertência	Detalhes/Ações
	Indica uma falha no: ● Sistema híbrido; ● Sistema de controle eletrônico do motor; ou ● Sistema de controle eletrônico da válvula de aceleração → Pare imediatamente o veículo em um local seguro e contate uma Concessionária Autorizada Lexus.

■ Indicador de advertência de alta temperatura do líquido de arrefecimento* (alarme de advertência)

Indicador de advertência	Detalhes/Ações
	Indica que a temperatura do líquido de arrefecimento do motor está muito alta → Pare o veículo em um local seguro. Método de tratamento (→P.350)

*: Esse indicador acende no computador de bordo colorido.

■ Indicador de advertência de baixa pressão dos pneus

Indicador de advertência	Detalhes/Ações
	<p>Quando o indicador acender após piscar durante 1 minuto:</p> <p>Falha no sistema de advertência de pressão dos pneus</p> <p>→ Providencie a inspeção do sistema por uma Concessionária Autorizada Lexus.</p> <p>Quando a luz acender:</p> <p>Baixa pressão de inflagem dos pneus como</p> <ul style="list-style-type: none"> ● Causas naturais ● Pneu furado <p>→ P.393</p>

■ Indicador de advertência do sistema de freio (alarme sonoro)

Indicador de advertência	Detalhes/Ações
 (amarelo)	<p>Indica uma falha no:</p> <ul style="list-style-type: none"> ● Sistema de frenagem regenerativa; ● Sistema de controle eletrônico do freio; ou ● Sistema do freio de estacionamento <p>→ Providencie imediatamente a inspeção do veículo em uma Concessionária Autorizada Lexus.</p>



■ Indicador de advertência do sistema de airbags (alarme de advertência)

Indicador de advertência	Detalhes/Ações
	<p>Indica uma falha no:</p> <ul style="list-style-type: none"> ● Sistema de airbag; ● Sistema de classificação do ocupante no banco dianteiro do passageiro; ou ● Sistema do pré-tensionador do cinto de segurança <p>→ Providencie imediatamente a inspeção do veículo em uma Concessionária Autorizada Lexus.</p>

■ Indicador de advertência do Sistema de Freio Antitravamento (ABS) (alarme de advertência)

Indicador de advertência	Detalhes/Ações
	<p>Indica uma falha no:</p> <ul style="list-style-type: none"> ● Sistema de Freio Antitravamento (ABS); ou ● Sistema de Assistência dos Freios (BA) <p>→ Providencie imediatamente a inspeção do veículo em uma Concessionária Autorizada Lexus.</p>

■ Indicador de advertência do sistema de direção eletroassistida (alarme de advertência)

Indicador de advertência	Detalhes/Ações
 (vermelho) ou  (amarelo)	Indica uma falha no sistema da Direção Eletroassistida (EPS) → Providencie imediatamente a inspeção do veículo em uma Concessionária Autorizada Lexus.

■ Indicador de patinamento

Indicador de advertência	Detalhes/Ações
	Indica uma falha no: <ul style="list-style-type: none"> ● O sistema Controle de Estabilidade do Veículo (VSC); ● O sistema Controle de Tração (TRC); ou ● Sistema de Assistência em Aclives (HAC) → Providencie imediatamente a inspeção do veículo em uma Concessionária Autorizada Lexus.

■ Indicador do freio de estacionamento

Indicador de advertência	Detalhes/Ações
 (pisca)	Indica uma falha no sistema do freio de estacionamento → Providencie imediatamente a inspeção do veículo em uma Concessionária Autorizada Lexus.

■ Indicador do brake hold acionado (alarme de advertência)

Indicador de advertência	Detalhes/Ações
 (pisca)	Indica uma falha no sistema brake hold → Providencie imediatamente a inspeção do veículo em uma Concessionária Autorizada Lexus.

■ Indicador de desligamento do Sensor de Estacionamento (alarme de advertência)

Indicador de advertência	Detalhes/Ações
	<p>Se um alarme soar: Indica uma falha na função Sensor de Estacionamento → Providencie imediatamente a inspeção do veículo em uma Concessionária Autorizada Lexus.</p> <p>Quando um alarme não soar: Indica que o sistema está temporariamente indisponível, possivelmente devido ao sensor estar sujo → Siga as instruções exibidas no computador de bordo colorido. (→P.85)</p>

■ Indicador RCTA desligado (alarme de advertência)

Indicador de advertência	Detalhes/Ações
	<p>Indica uma falha na função RCTA → Providencie imediatamente a inspeção do veículo em uma Concessionária Autorizada Lexus.</p>

■ Indicador de advertência de baixo nível de combustível

Indicador de advertência	Detalhes/Ações
	<p>Indica que a quantidade restante de combustível é de aproximadamente 6,4 L ou menos → Reabasteça o veículo.</p>

■ Indicador de advertência do cinto de segurança do motorista e do passageiro dianteiro (alarme de advertência)*

Indicador de advertência	Detalhes/Ações
	<p>Avisa o motorista e/ou o passageiro no banco dianteiro para colocar os cintos de segurança → Trave o cinto de segurança. Se o banco dianteiro do passageiro estiver ocupado, o cinto de segurança do banco também precisará ser afivelado para que o indicador de advertência (alarme de advertência) seja apagada.</p>

*: O alarme de advertência do cinto de segurança do motorista e do passageiro dianteiro soa para alertá-los de que o cinto de segurança não está afivelado. O alarme irá soar durante 24 segundos após o veículo atingir a velocidade de 20 km/h. Em seguida, se o cinto de segurança ainda não estiver travado, o alarme soará em tonalidade diferente por mais 100 segundos.

■ Indicadores de advertência do cinto de segurança dos passageiros traseiros*¹(alarme de advertência)*²

Indicador de advertência	Detalhes/Ações
	Alerta os passageiros traseiros para colocar os cintos de segurança → Trave o cinto de segurança.

*¹: Esse indicador acende no computador de bordo colorido.

*²: Alarme de advertência do cinto de segurança do passageiro dianteiro:

O alarme de advertência do cinto de segurança dos passageiros traseiros soa para alertá-los que o cinto de segurança não está travado. O alarme soará por aproximadamente 7 segundos após o veículo atingir a velocidade de 20 km/h. Se o cinto de segurança ainda estiver destravado após 24 segundos, o alarme soará em tonalidade diferente por mais 30 segundos.

■ Indicador de Advertência do Sistema de Sobreposição do Freio/ Indicador de advertência do Controle de Tração* (alarme de advertência)

Indicador de advertência	Detalhes/Ações
	Se um alarme soar: ● O Sistema de Sobreposição do Freio está falhando; ● Controle de Tração está funcionando; ou ● O Controle de Tração está falhando → Siga as instruções exibidas no computador de bordo colorido e head-up display (HUD). Quando um alarme não soar: Sistema de Sobreposição do Freio em operação ● Solte o pedal do acelerador e pise no pedal de freio.

*: Esse indicador acende no computador de bordo colorido.

■ Indicador LDA* (alarme de advertência)

Indicador de advertência	Detalhes/Ações
 (laranja)	Indica uma falha de função no LDA (Alerta de Desvio de Faixa com controle de direção) → Providencie imediatamente a inspeção do veículo em uma Concessionária Autorizada Lexus.

*: Esse indicador acende no computador de bordo colorido.

■ Indicador de advertência (alarme de advertência)

Indicador de advertência	Detalhes/Ações
 (pisca ou ilumina)	<p>Quando um alarme soa simultaneamente:</p> <p>Indica que uma falha de função ocorreu no PCS (Sistema de Segurança de Pré-colisão)</p> <p>→ Providencie imediatamente a inspeção do veículo em uma Concessionária Autorizada Lexus.</p> <p>Quando um alarme não soa:</p> <p>O PCS (Sistema de Segurança de Pré-colisão) tornou-se temporariamente indisponível, uma ação corretiva pode ser necessária.</p> <p>→ Siga as instruções exibidas no computador de bordo. (→P.191)</p> <p>Se o PCS (Sistema de Segurança de Pré-colisão) ou VSC (Controle de Estabilidade do Veículo) estiver desabilitado, o indicador de advertência PCS acenderá.</p> <p>→ P.198</p>

*: Esta luz acende no computador de bordo.

■ Indicador de advertência de superaquecimento do sistema híbrido* (alarme de advertência)

Indicador de advertência	Detalhes/Ações
	<p>Indica que o sistema híbrido superaqueceu</p> <p>Este indicador pode ser exibido ao dirigir sob condições severas de operação. (Por exemplo, ao dirigir em um longo aclive íngreme.)</p> <p>→ Para o veículo imediatamente em um local seguro. Método de tratamento (→P.420)</p>

*: Esse indicador acende no computador de bordo colorido.

■ Indicador de advertência de carga baixa da bateria de tração* (alarme de advertência)

Indicador de advertência	Detalhes/Ações
 (laranja)	<p>Indica que a bateria híbrida (bateria de tração) está fraca</p> <p>→ Reinicie o sistema híbrido ao dar a partida no veículo.</p>

*: Esse indicador acende no computador de bordo colorido.

■ Alarme de advertência

Em alguns casos, o alarme poderá não ser ouvido devido a um local barulhento ou ao som do áudio.

■ **Sensor de detecção do passageiro dianteiro, aviso de uso do cinto de segurança e alarme de advertência**

- Se houver bagagem no banco do passageiro dianteiro, o sensor de detecção do passageiro dianteiro poderá fazer o indicador de advertência piscar e o alarme soar, mesmo que não haja passageiro no banco.
- Se uma almofada for colocada no banco, o sensor poderá não detectar o passageiro, e o indicador de advertência poderá não funcionar corretamente.

■ **Indicador de advertência do sistema de direção eletroassistida (alarme de advertência)**

Quando a carga da bateria de 12 volts for insuficiente ou a tensão cair temporariamente, o indicador de advertência do sistema de direção eletroassistida poderá acender e o alarme de advertência poderá soar.

■ **Quando o indicador de advertência de baixa pressão dos pneus acende**

Realize a inspeção dos pneus para verificar se um deles está furado.

Se um pneu furar: →P.398, 410

Se nenhum dos pneus estiver furado:

Desligue o botão de partida e, em seguida, ligue-o. Verifique se o indicador de advertência de pressão acende ou pisca.

- ▶ Se o indicador de advertência de baixa pressão dos pneus piscar por aproximadamente 1 minuto e permanecer aceso

Pode haver uma falha no sistema de advertência de pressão dos pneus. Providencie imediatamente a inspeção do veículo em uma Concessionária Autorizada Lexus.

- ▶ Se o indicador de advertência de baixa pressão dos pneus acender
- 1 Após a redução suficiente de temperatura dos pneus, verifique a pressão de inflagem de cada pneu e ajuste-os ao nível especificado.
 - 2 Se o indicador de advertência não desligar mesmo após alguns minutos, verifique se a pressão de inflagem de cada pneu está no nível especificado e realize a inicialização. (→P.360)

■ **O indicador de advertência de baixa pressão dos pneus pode acender devido a causas naturais**

O indicador de advertência de baixa pressão dos pneus poderá acender devido a causas naturais, como vazamentos de ar e mudanças na pressão de inflagem do pneu causadas pela temperatura. Nesse caso, o ajuste da pressão de inflagem apagará o indicador de advertência (após alguns minutos).

■ **Condições em que o sistema de advertência de pressão dos pneus pode não funcionar adequadamente**

→P.358

⚠ ATENÇÃO

■ **Se os indicadores de advertência do sistema de freio e do Sistema de Freio Antitravamento (ABS) permanecerem acesos**

Pare imediatamente o veículo em um local seguro e entre em contato com a Concessionária Autorizada Lexus. O veículo se tornará extremamente instável durante a frenagem e o Sistema de Freio Antitravamento (ABS) poderá falhar, causando um acidente e resultando em ferimentos sérios ou fatais.

■ **Quando o indicador de advertência do sistema da direção eletroassistida acender**

- Quando a luz acender na cor amarela, a assistência na direção elétrica está limitada. Quando a luz acender na cor vermelha, a assistência na direção eletroassistida foi perdida e o manuseio do volante de direção torna-se extremamente pesado. Quando o volante de direção tornar-se mais pesado que o normal, segure-o firmemente e manuseie usando mais força que o habitual.

⚠️ ATENÇÃO

■ Quando o indicador de advertência de baixa pressão dos pneus acender

Certifique-se de observar as precauções abaixo.

A negligência poderá causar a perda de controle do veículo, resultando em ferimentos graves ou fatais.

- Desacelere para a menor velocidade apropriada o mais rápido possível. Não dirija acima de 80 km/h.
 - Verifique e ajuste a pressão de inflagem do pneu imediatamente.
 - Se o indicador de advertência de baixa pressão dos pneus acender mesmo após ter efetuado o ajuste da pressão de inflagem, é provável que o pneu tenha furado. Providencie a substituição do pneu em uma Concessionária Autorizada Lexus mais próxima.
 - Evite manobras e frenagens bruscas. Se houver deterioração dos pneus do veículo, você poderá perder o controle do volante de direção e dos freios.
- **Se um estouro ou um vazamento de ar repentino ocorrer**
- O sistema de advertência de pressão dos pneus poderá não ser ativado imediatamente.

⚠️ NOTA

■ Para assegurar que o sistema de advertência de pressão funciona apropriadamente

Não instale pneus com especificações ou marcas diferentes, pois o sistema de advertência de pressão dos pneus poderá não funcionar adequadamente.

Se uma mensagem de advertência for exibida

O computador de bordo colorido apresenta advertências de falhas no sistema, operações realizadas de forma incorreta e mensagens que indicam a necessidade de manutenção. Quando uma mensagem for apresentada, execute o procedimento de correção adequado à mensagem.

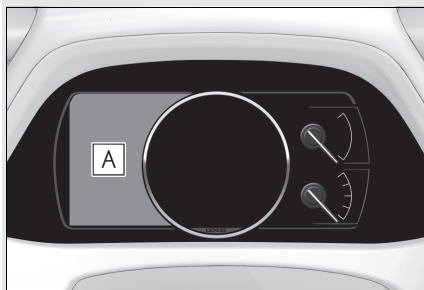

A Computador de bordo colorido

Siga as instruções da mensagem no computador de bordo colorido.

Se qualquer uma das mensagens de advertência for exibida novamente após ter executado as ações abaixo, entre em contato com a Concessionária Autorizada Lexus.

Mensagens e advertências

Os indicadores de advertência e os alarmes de advertência funcionam conforme descrito abaixo, dependendo do conteúdo da mensagem. Se a mensagem indicar a necessidade de inspeção por uma concessionária, providencie imediatamente a inspeção do veículo pela Concessionária Autorizada Lexus.

Indicador de advertência	Alarme de advertência*	Advertência
—	Soa	<ul style="list-style-type: none"> Indica uma situação importante, como quando há uma falha no funcionamento de um sistema relacionado à condução ou que poderá haver perigo se o procedimento de correção não for realizado Indica uma situação, como quando poderá resultar em perigo ou danos ao veículo
Acende ou pisca	Soa	Indica uma situação importante, como quando o sistema apresentado no computador de bordo colorido pode não estar funcionando corretamente
—	Não soa	<ul style="list-style-type: none"> Indica uma condição, como uma irregularidade no funcionamento de componentes elétricos, a condição dos mesmos, ou a necessidade de manutenção Indica uma situação, como quando uma operação foi realizada de forma incorreta ou indica como realizar uma operação de forma correta

*: Um alarme soará na primeira vez que a mensagem for apresentada no computador de bordo colorido.

■ Mensagens de advertência

As mensagens de advertência explicadas abaixo podem diferir das mensagens reais conforme as condições de operação e as especificações do veículo.

■ Alarme de advertência

Em alguns casos, o alarme poderá não ser ouvido devido a um local barulhento ou ao som do áudio.

■ Se a mensagem “Engine Oil Level Low Add or Replace” (Baixo Nível de Óleo do Motor. Adicione ou Troque) for exibida

O nível do óleo do motor está baixo. Verifique o nível de óleo do motor e adicione, se necessário.

Essa mensagem pode aparecer se o veículo parar em um declive. Mova o veículo para uma superfície plana e verifique se a mensagem desaparece.

■ Se a mensagem “Hybrid System Stopped Steering Power Low” (O Sistema Híbrido Parou. Baixa Potência na Direção Eletroassistida) for exibida

Essa mensagem é exibida se o sistema híbrido for interrompido durante a condução.

Quando o volante de direção tornar-se mais pesado que o normal, segure-o firmemente e manuseie usando mais força que o habitual.

■ Se a mensagem “Hybrid System Overheated Reduced Output Power” (Sistema Híbrido Superaquecido Potência de Saída Reduzida) for exibida

Essa mensagem pode ser exibida ao dirigir sob condições severas de operação. (Por exemplo, ao dirigir em um longo aclive íngreme.). Método de tratamento: →P.350

- Se a mensagem **“Traction Battery Needs to be Protected Refrain From the Use of N Position” (A Bateria de Tração Precisa ser Protegida. Evite o Uso da Posição N)** for exibida

Esta mensagem pode ser exibida quando a alavanca de mudança de marchas estiver na posição N.

Como a bateria híbrida (bateria de tração) não pode ser carregada quando a alavanca de mudança de marchas estiver em N, coloque a alavanca de mudança de marchas em P quando o veículo estiver parado.

- Se a mensagem **“Traction Battery Needs to be Protected Shift into P to Restart” (A Bateria de Tração Precisa ser Protegida. Mude para P para Reiniciar)** for exibida

Esta mensagem é exibida quando a carga da bateria híbrida (bateria de tração) estiver extremamente baixa, devido à alavanca de mudança de marchas ter sido deixada na posição N por certo período de tempo.

Ao operar o veículo, mude a alavanca de mudança de marchas para a posição P e dê a partida no sistema híbrido novamente.

- Se a mensagem **“Shift to P Before Exiting Vehicle” (Coloque a Alavanca de Mudança de Marchas na Posição P Antes de Sair do Veículo)** for exibida

Esta mensagem é exibida quando a porta do motorista for aberta sem desligar o botão de partida, e com a alavanca de mudança de marchas fora da posição P.

Altere a posição da alavanca de mudança de marchas para P.

- Se a mensagem **“Shift is in N Release accelerator before shifting” (Alavanca de mudança de marchas na posição N. Libere o acelerador antes de mudar)** for exibida

O pedal do acelerador foi pressionado quando a alavanca de mudança de marchas estava na posição N.

Solte o pedal do acelerador e mude a alavanca de mudança de marchas para a posição D, S ou R.

- Se a mensagem **“Press brake when vehicle is stopped Hybrid system may overheat” (Pressione o freio quando o veículo estiver parado. O sistema híbrido pode superaquecer)** for exibida

A mensagem pode ser exibida quando o pedal do acelerador for pressionado para manter o veículo imobilizado enquanto ele estiver parado em um auge/declive, etc. O sistema híbrido pode superaquecer. Solte o pedal do acelerador e pise no pedal de freio.

- Se a mensagem **“Auto Power Off To Conserve Battery” (Desligamento Automático para Economizar Bateria)** for exibida

A alimentação foi desligada pela função de desligamento automático. Mantenha o sistema híbrido acionado por aproximadamente 5 minutos e recarregue a bateria de 12 volts da próxima vez em que for necessário reiniciá-lo.

- Se a mensagem **“High Power Consumption Power to Climate Temporarily Limited” (Consumo de Alta Potência. Alimentação para o Controlador Climático Temporariamente Limitada)** for exibida

Desligue o equipamento eletrônico desnecessário para reduzir o consumo de energia.

Aguarde até que a fonte de alimentação volte ao normal.

- Se **“Front Camera Unavailable” ou “Front Camera Temporarily Unavailable See Owner’s Manual”** for exibido

Os sistemas a seguir podem ser suspensos até que o problema exibido na mensagem seja resolvido (P.191, P.392)

- Sistema de Segurança Pré-colisão (PCS)
- Alerta de Desvio de Faixa (LDA)
- Farol Alto Adaptivo (AHS)
- Farol Alto Automático (AHB)
- Controle de Velocidade Adaptativo (ACC)

■ **Se a mensagem “Headlight System Malfunction Visit Your Dealer” (Falha no Sistema do Farol. Visite Sua Concessionária Autorizada Lexus) for exibida.**

Os sistemas seguintes podem estar com falhas. Providencie imediatamente a inspeção do veículo em uma Concessionária Autorizada Lexus.

- O sistema de faróis de LED
- Sistema de nivelamento automático dos faróis

■ **Se a mensagem “Oil Maintenance Required Soon” (Manutenção de Óleo Necessária em Breve) for exibida**

Indica que a troca de óleo do motor deve ser programada.

Verifique e troque o óleo do motor se necessário. Após trocar o óleo do motor, certifique-se de reiniciar a mensagem. (→P.348)

■ **Se a mensagem “Oil Maintenance Required” (Manutenção de Óleo Necessária) for exibida**

Indica que o óleo do motor deve ser trocado. Verifique e troque o óleo do motor e o filtro de óleo na Concessionária Autorizada Lexus. Após trocar o óleo do motor, certifique-se de reiniciar a mensagem. (→P.348)

■ **Se uma mensagem que indica a necessidade de ir até uma Concessionária Autorizada Lexus for exibida**

O sistema ou peça exibida no computador de bordo colorido está apresentando falhas. Providencie imediatamente a inspeção do veículo em uma Concessionária Autorizada Lexus.

■ **Se uma mensagem que indica a necessidade de consultar o Manual do Proprietário for exibida**

- Se alguma das mensagens seguintes forem exibidas no computador de bordo colorido, siga as instruções.
- “Engine Coolant Temp High” (Alta Temperatura do Líquido de Arrefecimento do Motor) (→P.420)
- Se alguma das mensagens seguintes forem exibidas no computador de bordo colorido, isso pode indicar uma falha.

Providencie imediatamente a inspeção do veículo em uma Concessionária Autorizada Lexus.

- “Entry & Start System Malfunction” (Falha no Smart Entry)
- “Hybrid system malfunction” (Falha no sistema híbrido)
- “Check Engine” (Verifique o Motor)
- “Hybrid battery system malfunction” (Falha no sistema da bateria híbrida)
- “Accelerator system malfunction” (Falha no sistema do acelerador)
- Se alguma das mensagens seguintes forem exibidas no computador de bordo colorido, isso pode indicar uma falha. Imediatamente, pare o veículo e entre em contato com uma Concessionária Autorizada Lexus.
- “Braking Power Low” (Baixa Potência de Frenagem)
- “Charging System Malfunction” (Falha no Sistema de Carregamento)
- “Oil Pressure Low” (Baixa Pressão do Óleo)
- Se a mensagem “Auxiliary Battery Low See Owner’s Manual” (Bateria Auxiliar Fraca. Consulte o Manual do Proprietário) for exibida
- Quando o visor apagar após vários segundos :
Mantenha a operação do sistema híbrido por mais de 15 minutos e carregue a bateria de 12 volts.
- Quando o visor não apagar:
Dê a partida no sistema híbrido usando os procedimentos para “If the 12-volt battery is discharged” (Se a bateria de 12 volts estiver descarregada) (→P.416)
- * : Exibe por cerca de 6 segundos
- Se a mensagem “Maintenance required for Traction battery cooling parts See owner’s manual” (Manutenção necessária para as peças de resfriamento da bateria de tração. Consulte o manual do proprietário) for exibida, o filtro pode estar entupido, o difusor da entrada de ar pode estar obstruído, ou pode haver uma folga no duto. Portanto, execute o seguinte procedimento de correção:
- Se o difusor da entrada de ar e o filtro da

bateria híbrida (bateria de tração) estiverem sujos, realize o procedimento P.368 para limpá-los.

- Se a mensagem de advertência for exibida quando o difusor de entrada de ar e o filtro da bateria híbrida (bateria de tração) não estiverem sujos, realize a inspeção do veículo em uma Concessionária Autorizada Lexus.

NOTA

- Se a mensagem “High Power Consumption Power to Climate Temporarily Limited” (Consumo de Alta Potência. Alimentação para o Controlador Climático Temporariamente Limitada) for exibida frequentemente

Há uma possível falha relacionada ao sistema de carregamento ou a bateria de 12 volts pode estar se deteriorando. Providencie a inspeção do veículo em uma Concessionária Autorizada Lexus.

- Se a mensagem “Low Auxiliary Battery” (Bateria Auxiliar Fraca) for exibida frequentemente

A bateria de 12 volts pode estar deteriorada. Como a bateria pode descarregar se for deixada sozinha neste estado, leve-a para inspeção em uma Concessionária Autorizada, ou para um profissional de sua confiança.

Se um pneu furar (veículos com um kit de reparos de emergência de furo em pneus)

O seu veículo não possui um pneu reserva temporário, mas está equipado com um kit de reparos de emergência de furo em pneus.

Um furo causado por prego ou parafuso passando pela banda de rodagem do pneu pode ser reparado temporariamente utilizando o kit de reparos de emergência de furo em pneus. (O kit contém uma garrafa com composto de vedação. O composto pode ser utilizado apenas em reparos temporários em um pneu sem a remoção do prego ou parafuso do pneu.) Dependendo das condições do dano no pneu furado, pode ser impossível realizar o reparo com o kit de reparos de emergência de furo em pneus.

Depois de realizar um reparo temporário com o kit, leve o pneu para reparo ou substituição em sua Concessionária Autorizada Lexus.

ATENÇÃO

- Se um pneu furar

Não continue dirigindo com o pneu furado. Conduzir o veículo, mesmo em uma pequena distância, com um pneu furado pode danificar o pneu e a roda, causando danos irreversíveis, que podem resultar em um acidente.

Antes de reparar o pneu

- Pare o veículo em um local seguro com a superfície firme e plana.
- Aplique o freio de estacionamento.
- Altere a posição da alavanca de mudança de marchas para P.
- Pare o sistema híbrido.
- Ligue os sinalizadores de emergência.
- Verifique a gravidade dos danos no pneu.

Um pneu deve ser reparado com o kit de reparos de emergência para furos em pneus se o dano for causado por um parafuso ou prego passando pela banda de rodagem do pneu.

- Não remova o prego ou parafuso do pneu. Remover o objeto pode aumentar a abertura e inviabilizar o reparo de emergência com o kit de reparo de emergência para furos em pneus.
- Para evitar vazamentos na vedação, mova o veículo até descobrir qual é a área do furo; ao descobrir, deixe-a direcionada para parte de cima do pneu.

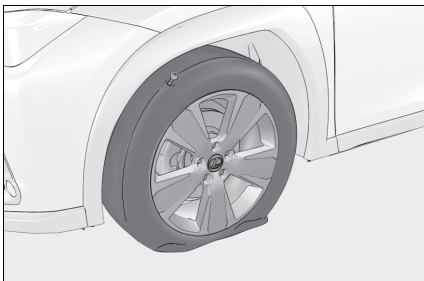

■ Um pneu furado que não pode ser reparado com o kit de reparos de emergência para furos em pneus

Nos casos a seguir, o pneu não pode ser reparado com o kit de reparos de emergência para furos em pneus. Entre em contato com uma Concessionária Autorizada Lexus.

- Quando o pneu é danificado devido à condução sem pressão de ar o bastante
- Quando houver rachaduras ou danos em qualquer parte do pneu, como nas laterais do pneu, exceto na banda de rodagem
- Quando o pneu está visivelmente separado da roda
- Quando o corte ou dano à banda de rodagem for de 4 mm de comprimento ou mais
- Quando a roda estiver danificada
- Quando dois pneus ou mais forem furados
- Quando mais de um objeto pontiagudo, como pregos e parafusos, passar pela banda de rodagem de um único pneu

Localização do kit de reparos de emergência para furos em pneus e ferramentas

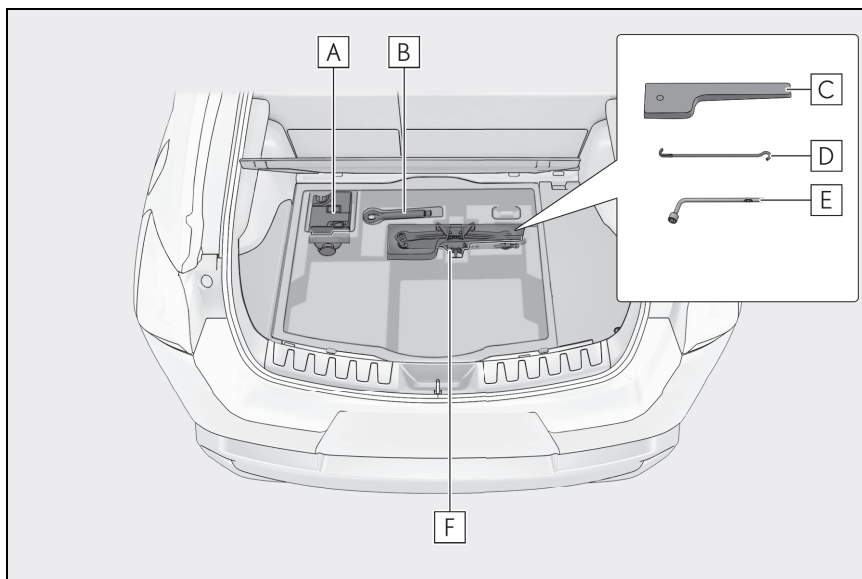

A Kit de reparo de emergência para furos em pneus

B Olhal de rebocamento

C Sacola de ferramentas

D Alavanca do macaco mecânico

E Chave de roda

F Macaco mecânico

(Uso do macaco mecânico: →P.345)

Componentes do kit de reparo de emergência para furos em pneus

■ Garrafa

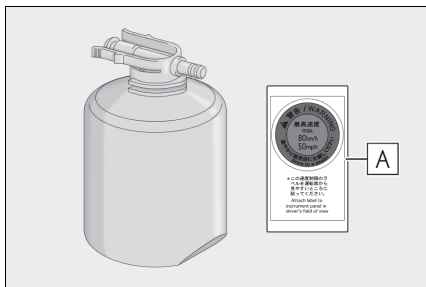

A Adesivo

■ Compressor

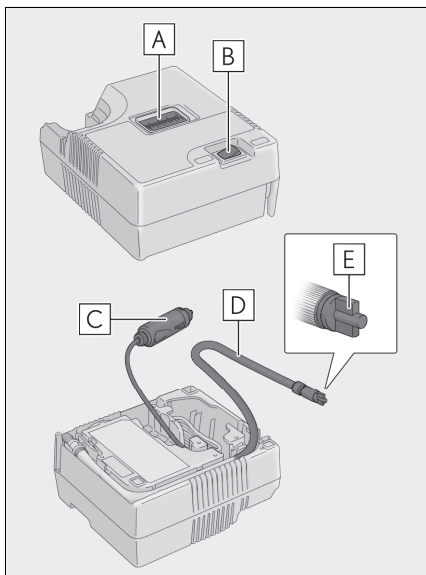

A Medidor de pressão do ar

B Interruptor do compressor

C Conector de energia

D Mangueira

E Tampa de saída de ar

■ Kit de reparo de emergência para furos em pneus

- A vedação armazenada no kit de reparo de emergência para furos em pneus pode ser utilizado temporariamente para o reparo de um único pneu. Se a vedação líquida no recipiente e outros componentes do kit forem utilizados e houver a necessidade de reposição, entre em contato com a sua Concessionária Autorizada Lexus.

- O compressor pode ser utilizado repetidamente.

- A vedação pode ser utilizada quando a temperatura externa for de -30°C até 60°C .

- O kit foi desenvolvido exclusivamente para os pneus de tamanho e tipo originalmente instalados em seu veículo. Não utilize o kit em pneus com tamanho diferente dos pneus originais, por quaisquer outros propósitos.

- Se a vedação líquida entrar em contato com as suas roupas, ela pode manchá-las.

- Se a vedação aderir à roda ou à superfície da pintura da carroçaria, a mancha poderá ser permanente, se não for limpa imediatamente. Limpe imediatamente a vedação com um tecido úmido.

- Durante a operação do kit de reparo, um ruído alto de funcionamento é emitido. Isto não indica uma falha.

- Não verifique ou ajuste a pressão do pneu.

■ Verifique o kit de reparo de emergência para furos em pneus

- Verifique a data de expiração da vedação ocasionalmente. A data de expiração está marcada na embalagem.

- Não utilize vedação cujo prazo de validade esteja vencido. Caso contrário, os reparos realizados com o uso do kit de reparo de emergência para furos em pneus não poderão ser realizados de forma apropriada.

- A vedação deve ser substituída antes de chegar ao fim da validade. Entre em contato com a Concessionária Autorizada Lexus.

⚠️ ATENÇÃO

■ Se um pneu furar

Conduzir o veículo, mesmo em uma pequena distância, com um pneu furado pode danificar o pneu e a roda, causando danos irrecuperáveis.

Dirigir com um pneu furado poderá causar danos à ranhura circunferencial na parede lateral. Neste caso, o pneu poderá explodir durante o uso de um kit de reparo.

■ Cuidados durante a condução

● Acondicione o kit de reparo no compartimento de bagagem. Ferimentos poderão ocorrer em caso de acidente ou frenagem súbita.

● O kit de reparo é dedicado exclusivamente ao seu veículo.

Não utilize o kit de reparos em outros veículos, isto pode levar a um acidente causando ferimentos graves ou fatais.

● Não utilize o kit de reparo em pneus com tamanho diferente dos pneus originais, por qualquer outro motivo. Se os pneus não forem completamente reparados, há a possibilidade de que isso acarrete em um acidente causando ferimentos graves ou fatais.

■ Precauções para o uso da vedação

● Ingerir a vedação líquida faz mal à saúde. Se alguém ingerir a vedação, a pessoa deve ingerir água em abundância e ir ao médico imediatamente.

● Se a vedação aderir à pele, remova-a com água imediatamente. Se o desconforto persistir, consulte um médico.

Remover o kit de reparo de emergência para furos em pneus

- 1 Puxe a alavanca para cima e abra a cobertura do assoalho.

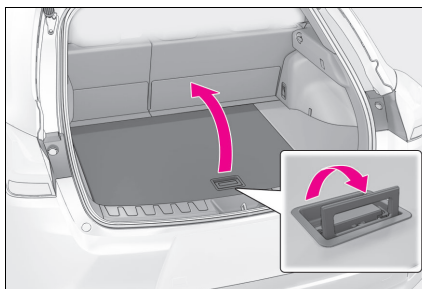

- 2 Remova a corda na parte posterior da cobertura do assoalho.

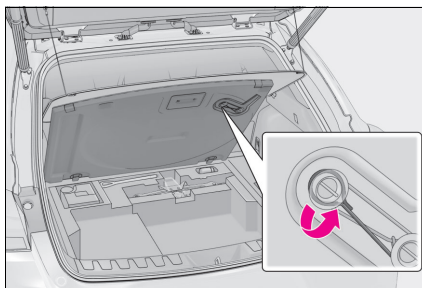

- 3 Prenda a corda no gancho da cobertura do compartimento de bagagem na tampa traseira.

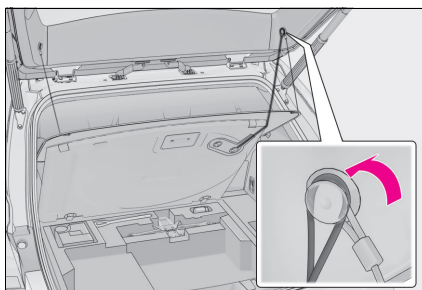

- 4 Remova o kit de reparo de emergência para furos em pneus.

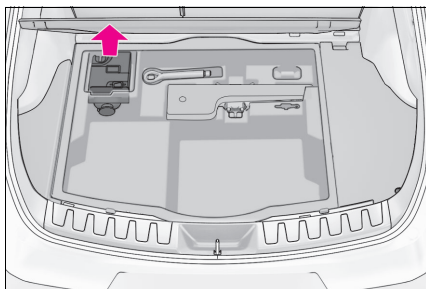

Retirar o macaco mecânico

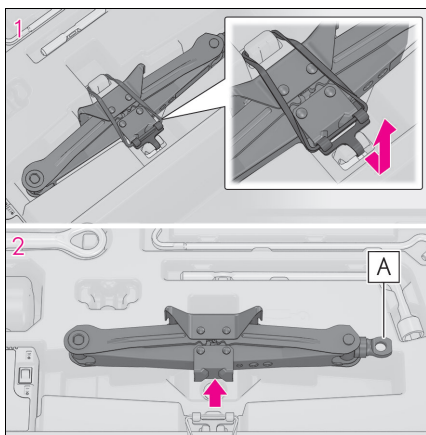

- 1 Solte o gancho da cinta de borracha.
2 Remova o macaco.

Remova a sacola de ferramentas e, em seguida, retire o macaco mecânico.

Uso do macaco mecânico: →P.345

Ao acondicionar o macaco mecânico, feche-o girando a alavanca indicada por **A** até que ele não se mova mais, coloque o macaco mecânico e fixe-o com a cinta de borracha.

Método de reparo de emergência

- 1 Remova o kit de reparo do saco plástico.

Cole o adesivo que vem junto da garrafa na localização especificada. (Consulte a etapa 10.)

- 2 Remova a mangueira e o conector de energia do compressor.

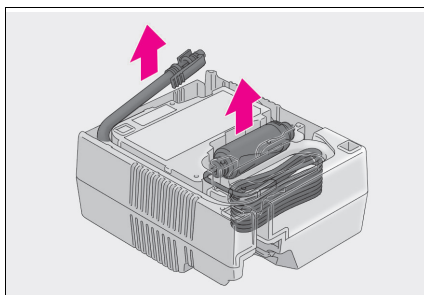

- 3 Conecte a mangueira ao compressor.

Insira e conecte a garrafa diretamente no compressor, conforme o descrito na ilustração, e verifique se as garras da garrafa estão dentro dos orifícios.

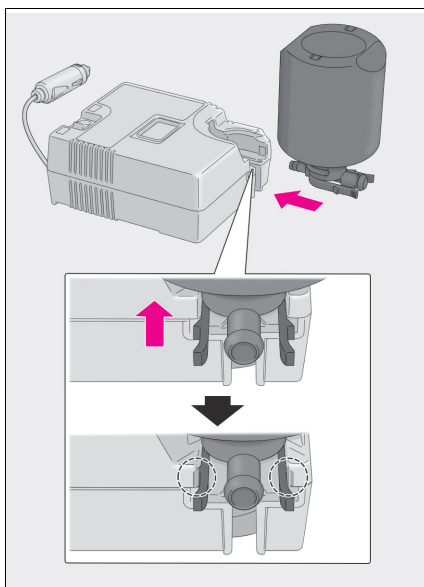

4 Conecte a mangueira à garrafa.

Conforme o descrito na ilustração, certifique-se de que a mangueira esteja firmemente conectada à garrafa.

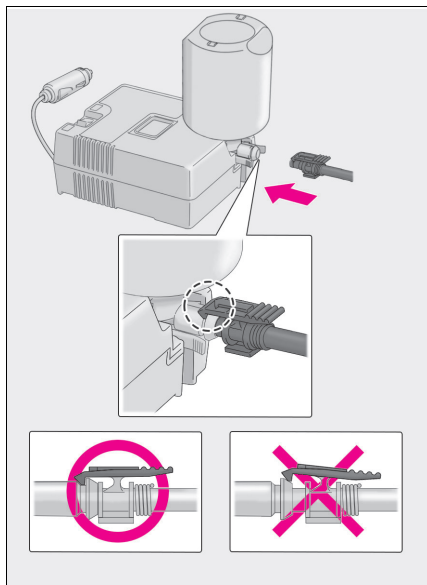

5 Remova tampa da válvula do pneu furado.

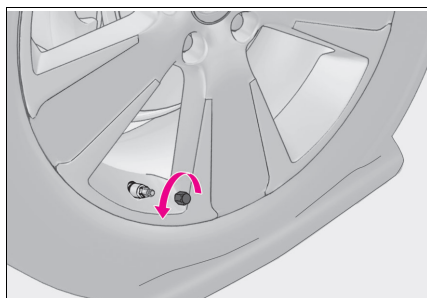

6 Estenda a mangueira. Remova a tampa da saída de ar da mangueira.

Você utilizará a tampa de saída de ar novamente. Portanto, ela deve ser mantida em um local seguro.

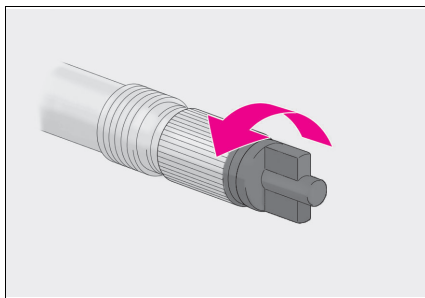

7 Conecte a mangueira à válvula.

Rosqueie a extremidade da mangueira em sentido horário o máximo possível.

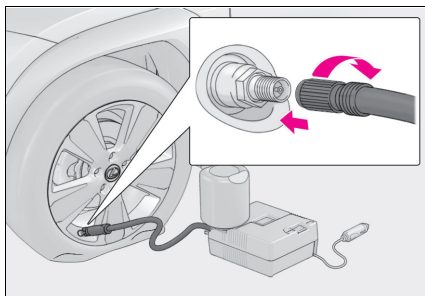

8 Certifique-se de que o interruptor de compressor esteja desligado.

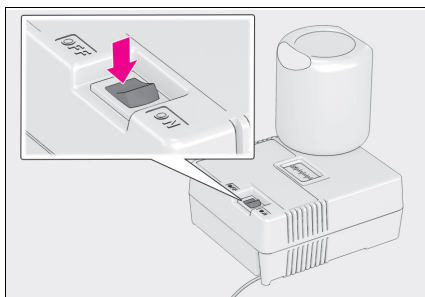

- 9 Insira o conector de energia à saída de energia do carro. (→P.280)

▶ Dianteiro

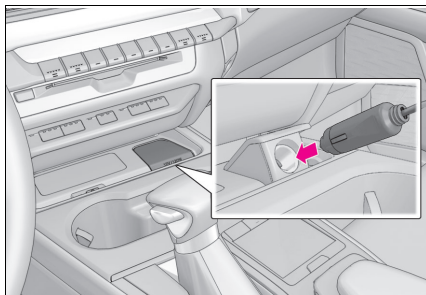

▶ Compartimento traseiro

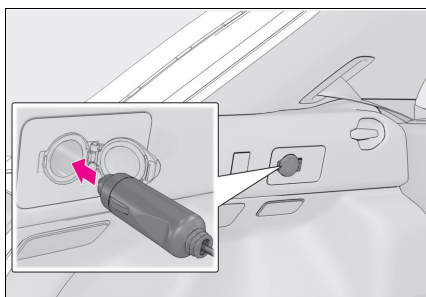

- 10 Cole o adesivo fornecido com o kit de reparos de emergência para furos em pneus em uma posição fácil de se ver do banco do motorista.



- 11 Verifique a pressão especificada para inflagem dos pneus.

A pressão de inflagem do pneu está especificada na etiqueta colada na coluna dianteira ao lado do motorista apresentada na imagem. (→P.437)



- 12 Dê a partida no sistema híbrido. (→P.153)

- 13 Para injetar a vedação e encher o pneu, aperte o interruptor e ligue o compressor.

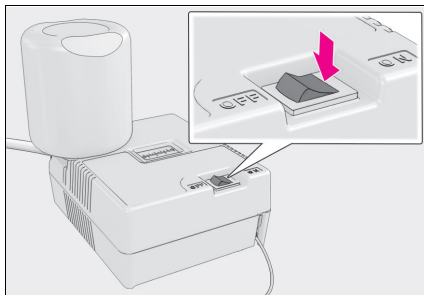

- 14 Encha o pneu até que a pressão de ar especificada seja atingida.

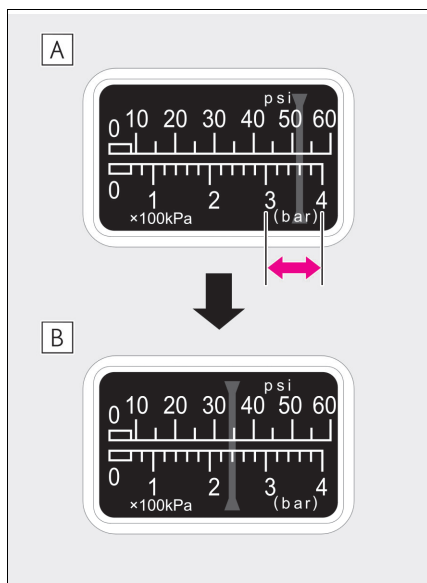

- A** A vedação será injetada e a pressão atingirá o pico entre 300 kPa (44 psi) e 400 kPa (58 psi), depois cairá gradualmente.
- B** O medidor de pressão de ar apresentará a pressão de inflagem real após 1 a 5 minutos depois do seu interruptor ser ligado.
- Desligue o interruptor do compressor e, depois, verifique a pressão de inflagem dos pneus. Cuidado para não exceder a pressão correta, verifique e repita o processo de inflagem até atingir a pressão de inflagem especificada.
 - O pneu pode ser inflado por aproximadamente 5 a 20 minutos (dependendo da temperatura externa). Se a pressão de inflagem do pneu estiver abaixo do nível recomendado após uma inflagem de 25 minutos, o pneu está muito danificado para ser reparado. Desligue o

interruptor do compressor e entre em contato com uma Concessionária Autorizada Lexus.

- Se a pressão de inflagem do pneu exceder a pressão de inflagem especificada, deixe um pouco do ar sair para ajustar a pressão de inflagem do pneu. (→P.408, 437)
- 15 Com o interruptor do compressor desligado, remova o conector de energia da tomada e desconecte a mangueira da válvula do pneu.

Um pouco de vedação pode vaziar quando a mangueira for removida.

- 16 Instale a tampa da válvula na válvula do pneu de emergência reparado.

- 17 Fixe a tampa de saída de ar na extremidade da mangueira.

Se a tampa da saída de ar não for fixada, a vedação pode vaziar e sujar o veículo.

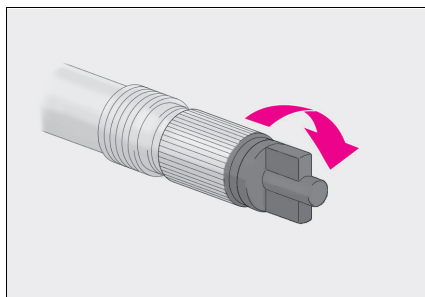

- 18 Temporariamente, armazene a garrafa no compartimento de bagagem enquanto ela estiver instalada no compressor.
- 19 Para espalhar a vedação igualmente pelo pneu, dirija imediatamente e com segurança por aproximadamente 5km com velocidade abaixo de 80 km/h.

- 20 Depois de dirigir por 5 km, pare o seu veículo em um local seguro em uma superfície firme e plana e reconecte o kit de reparo.

Remova a tampa da saída de ar da mangueira antes de reconectar a mangueira.

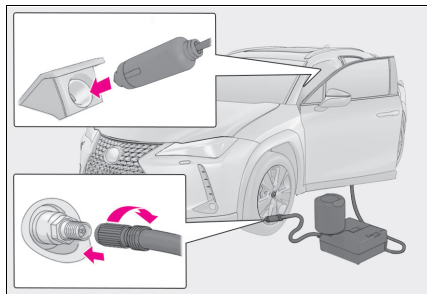

- 21 Ligue o interruptor do compressor e espere por alguns segundos e, em seguida, desligue-o. Verifique a pressão para inflagem dos pneus.

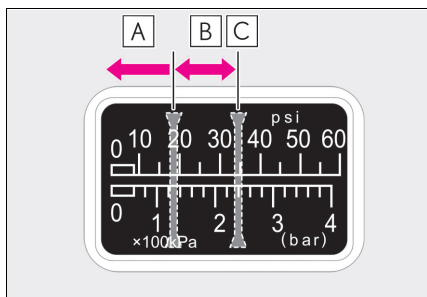

- A** Se a pressão de inflagem do pneu estiver abaixo de 130 kPa (19 psi): O furo não pode ser reparado. Entre em contato com uma Concessionária Autorizada Lexus.
- B** Se a pressão de inflagem do pneu estiver entre 130 kPa (19 psi) ou mais, mas abaixo da pressão de ar especificada: Vá para a etapa **22**.
- C** Se a pressão de inflagem dos pneus estiver dentro da pressão de ar especificada (→P.437): Vá para a etapa **23**.

- 22 Ligue o interruptor do compressor para inflar o pneu até que a pressão de ar especificada seja atingida. Dirija por cerca de 5km e, em seguida, realize a etapa **20**.

- 23 Fixe a tampa da saída de ar na extremidade da mangueira.

Se a tampa da saída de ar não for fixada, a vedação pode vazar e sujar o veículo.

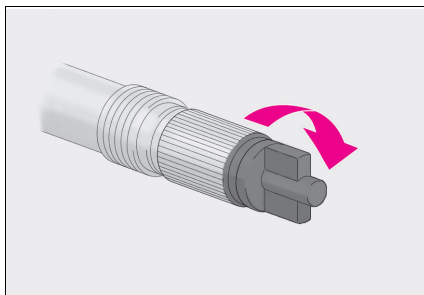

- 24 Armazene a garrafa no compartimento de bagagem enquanto ela estiver instalada no compressor.

- 25 Tomando as precauções necessárias para evitar frenagem súbita, aceleração repentina e curvas bruscas, dirija com cuidado, em velocidade abaixo de 80 km/h, até uma Concessionária Autorizada Lexus que esteja a menos de 100 km de distância, para reparo ou troca do pneu.

Para o reparo e substituição de um pneu ou descarte de um kit de reparo de emergência para furo de pneus, em contato com a sua Concessionária Autorizada Lexus.

Ao realizar o reparo ou substituição do pneu, certifique-se de avisar a Concessionária Autorizada Lexus de que o composto foi injetado.

■ **Se o pneu estiver com pressão acima da pressão de ar especificada**

- 1 Desconecte a mangueira da válvula.
- 2 Instale a extremidade da mangueira de ar e empurre a protrusão da mangueira na válvula para deixar um pouco do ar sair.

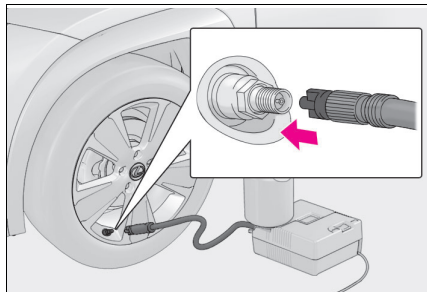

- 3 Desconecte a mangueira da válvula, remova a tampa da mangueira e a reconecte à mangueira.
- 4 Ligue o interruptor do compressor e espere por alguns segundos e, em seguida, desligue-o. Verifique se o indicador de pressão de ar apresenta uma pressão de ar acima do valor especificado. (→P.437)

Se a pressão de ar estiver abaixo da pressão especificada, ligue o interruptor do compressor e repita o processo de inflagem até que a pressão de ar especificada seja atingida.

■ **Após o reparo de um pneu com o kit de reparo de emergência para furos em pneus**

- O transmissor e a válvula de advertência de pressão do pneu devem ser substituídos.
- Mesmo se a pressão de inflagem do pneu estiver conforme o nível recomendado, o indicador de advertência de pressão do pneu pode acender/piscar.

⚠ ATENÇÃO

■ **Ao consertar um pneu furado**

- Pare o veículo em um local seguro e plano.
- Não toque as rodas ou a área próxima aos freios imediatamente após a condução do veículo.

Após a condução do veículo as rodas e a área próxima aos freios poderão estar extremamente quentes. Tocar essas áreas com as mãos, pés ou outras partes do corpo poderá resultar em queimaduras.

- Conecte a válvula e a mangueira com o pneu instalado no veículo.

Se a mangueira não estiver conectada à válvula, um vazamento de ar pode acontecer, pois a vedação pode espirrar para fora do pneu.

- Se a mangueira sair da válvula durante a inflagem do pneu, há a possibilidade de que a mangueira se mova abruptamente devido à pressão do ar.

- Depois de concluir a inflagem do pneu, a vedação pode espirrar quando a mangueira é desconectada ou quando um pouco de ar vaza do pneu.

- Siga o procedimento de operação para reparo do pneu. Se os procedimentos não forem seguidos, o composto de vedação pode espirrar para fora.

- Mantenha-se longe do pneu enquanto ele é reparado, pois há a chance de que ele estoure enquanto a operação de reparo é realizada. Se você perceber rachaduras ou deformações no pneu, desligue o interruptor do compressor e pare a operação de reparo imediatamente.

- O kit de reparo pode superaquecer se for operado por muito tempo. Não opere o kit de reparo continuamente por mais de 40 minutos.

- Partes do kit de reparo ficarão quentes durante a operação. Tome cuidado ao manusear o kit de reparo durante e após a operação. Não toque na parte de metal conectando a garrafa e o compressor. Ela estará extremamente quente.

ATENÇÃO

- Não prenda a etiqueta de advertência da velocidade do veículo em uma área diferente da indicada. Se a etiqueta for colada em uma área onde o airbag está instalado, como na tampa do volante de direção, ela pode impedir que o airbag funcione corretamente

■ Dirija para espalhar a vedação líquida uniformemente

Observe as precauções abaixo para reduzir o risco de acidentes.

A negligência poderá resultar em perda do controle do veículo, resultando em ferimentos graves ou fatais.

- Dirija cuidadosamente em baixa velocidade. Dê atenção especial ao fazer curvas.
- Se o veículo não for conduzido em linha reta ou se você sentir um puxão no volante de direção, pare o veículo e verifique os itens a seguir.
- Condição do pneu. O pneu pode estar separado da roda.
- Pressão de inflagem do pneu. Se a pressão de inflagem do pneu estiver entre 130 kPa (19 psi) ou menos, o pneu pode ser severamente danificado.

NOTA

■ Ao realizar um reparo de emergência

- Realize o reparo de emergência sem remover o prego ou parafuso que perfurou a banda de rodagem do pneu. Se o objeto que furou o pneu for removido, pode ser impossível fazer um reparo com o kit de reparo de emergência de furos em pneus.
- O kit de reparo não é à prova d'água. Certifique-se de que o kit de reparo não foi exposto à água, por exemplo, quando é utilizado durante uma chuva.
- Não coloque o kit de reparo diretamente sobre uma área empoeirada, como áreas recobertas por areia, como o acostamento da estrada. Se o kit de reparo aspirar poeira, uma falha poderá acontecer.

- Certifique-se de que a garrafa com composto de vedação do kit de reparo está na posição vertical. O kit de reparo não funciona corretamente quando a garrafa está na horizontal

■ Precauções com o kit de reparo de emergência para furos em pneus

- A fonte de alimentação do kit de reparo deve ser de 12 volts DC adequada para uso automotivo. Não conecte o kit de reparo a qualquer outro tipo de fonte de energia.
- Se o combustível espirrar no kit de reparos, o kit poderá se deteriorar. Tome cuidado para não deixar o combustível entrar em contato com o kit.
- Coloque o kit de reparo em um local de armazenamento para impedir a exposição à poeira ou água.
- Guarde o kit de reparo no compartimento de bagagem e fora do alcance de crianças.
- Não desmonte ou modifique o kit de reparo. Não sujeite as peças, como o medidor de pressão de ar, a impactos. Isso não indica uma falha no funcionamento.

■ Para evitar danos às válvulas de advertência de pressão dos pneus e transmissores

- Quando um pneu for reparado com vedações líquidas, a válvula e o transmissor de advertência de pressão do pneu poderão não funcionar adequadamente. Se for utilizado um vedante líquido, entre em contato com a Concessionária Autorizada Lexus ou outra oficina de serviço qualificada assim que possível. Ao trocar ou reparar o pneu, certifique-se de substituir a válvula e o transmissor de advertência de pressão do pneu após o uso de vedação líquida. (→P.360)

Se um pneu furar (veículos com os pneus com reforço lateral (tipo run-flat))

Se o seu veículo não estiver equipado com um kit de reparos de emergência para furos em pneus, você pode continuar a dirigi-lo com os pneus com reforço lateral (tipo run-flat) mesmo se qualquer um dos pneus furar.

Nesse caso, reduza a velocidade e dirija com cuidado extra.

Pneus com reforço lateral (tipo run-flat)

Se algum dos pneus furar, leve seu veículo a até uma Concessionária Autorizada Lexus ou uma revendedora autorizada de pneus o mais rápido possível.

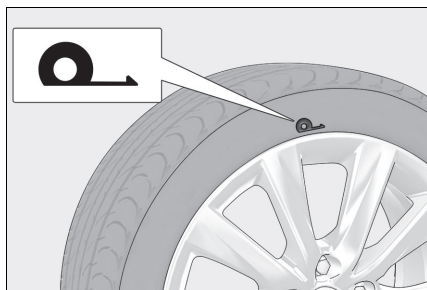

O veículo pode ser dirigido por até 160 km, a uma velocidade abaixo de 80 km/h, após o indicador de advertência de baixa pressão dos pneus acender. (→P.345)

Um pneu com reforço lateral (tipo run-flat) tem uma marca  na parte lateral.

- Em algumas condições (como em altas temperaturas)

Você não pode continuar a dirigir por até 160 km.

- Para informações detalhadas sobre os pneus com reforço lateral (tipo run-flat)

→P.357

NOTA

- **Ao substituir os pneus**

Ao remover ou instalar as rodas, os pneus ou a válvula e o transmissor de advertência de pressão dos pneus, entre em contato com a Concessionária Autorizada Lexus, já que a válvula e o transmissor de advertência de pressão dos pneus podem ser danificados se não forem manuseados corretamente.

- **Ao dirigir sobre obstáculos**

Se o veículo possuir um pneu furado, a altura do veículo será mais baixa do que a usual. Assegure-se de que nada atinja o a parte inferior do veículo.

- **Para evitar danos às válvulas e transmissores de advertência de pressão dos pneus**

Quando um pneu for reparado com vedações líquidas, a válvula e o transmissor de advertência de pressão do pneu poderão não funcionar adequadamente. Se for utilizado um vedante líquido, entre em contato com a Concessionária Autorizada Lexus ou outra oficina de serviço qualificada assim que possível. Certifique-se de trocar a válvula e o transmissor de advertência de pressão do pneu ao trocar o pneu. (→P.360)

Se não houver partida do sistema híbrido

As causas da impossibilidade de dar a partida no sistema híbrido podem variar, dependendo da situação. Verifique o seguinte e realize o procedimento apropriado:

O sistema híbrido não dá a partida, apesar de o procedimento de partida correto ter sido executado (→P.153)

Um dos itens abaixo poderá ser a causa do problema:

- A Smartkey pode não funcionar corretamente. (→P.413)
- Poderá não haver combustível suficiente no reservatório do veículo. Reabasteça o veículo. (→P.186)
- Poderá haver falha no imobilizador do motor. (→P.65)
- Pode haver uma falha no sistema de travamento da direção.
- O sistema híbrido poderá apresentar falha no funcionamento devido a um problema elétrico, como o esgotamento da bateria da Smartkey ou um fusível queimado. No entanto, dependendo do tipo da falha, uma medida provisória está disponível para iniciar o sistema híbrido. (→P.392)

As luzes internas e faróis estão fracos ou a buzina não soa ou soa em volume baixo

Um dos itens abaixo poderá ser a causa do problema:

- A bateria de 12 volts poderá estar descarregada. (→P.392)
- As conexões dos terminais da bateria de 12 volts poderão estar desconectados ou corroídos. (→P.353)

As luzes internas e faróis não acendem ou a buzina não soa

Um dos itens abaixo poderá ser a causa do problema:

- A bateria de 12 volts poderá estar descarregada. (→P.392)
- Um ou ambos os terminais da bateria de 12 volts poderão estar desconectados. (→P.353)

Contate uma Concessionária Autorizada Lexus se não for possível reparar o problema ou se os procedimentos de reparo não forem conhecidos.

Dar a partida no motor em caso de emergência

Quando não houver partida do motor, as etapas abaixo poderão ser usadas como medida provisória para acionar o sistema híbrido se o botão de partida estiver funcionando normalmente.

Não utilize esse procedimento de partida, exceto em casos de emergência.

- 1 Pressione o interruptor do freio de estacionamento para verificar se o freio está aplicado. (→P.165)

O indicador do freio de estacionamento acenderá.

- 2 Altere a posição da alavanca de mudança de marchas para P.
- 3 Coloque o botão de partida em ACC (ACESSÓRIOS).
- 4 Pressione e segure o botão de partida por cerca de 15 segundos enquanto pressiona firmemente o pedal do freio.

Embora possa haver a partida do motor com as etapas acima, talvez exista falha no sistema. Providencie a inspeção do veículo em uma Concessionária Autorizada Lexus.

Se você perder as chaves

Chaves novas e genuínas Lexus poderão ser providenciadas em uma Concessionária Autorizada Lexus, usando outra chave mecânica e a placa com o número da chave gravado. Mantenha a placa em um local seguro e não no veículo.

NOTA

■ Ao perder a Smartkey do veículo

Se a Smartkey não for encontrada, o risco de furto de veículo aumentará significativamente. Leve imediatamente todas as demais Smartkeys fornecidas com o veículo a uma Concessionária Autorizada Lexus.

Quando não for possível abrir a tampa do tanque de combustível

Se o interruptor do dispositivo de abertura da tampa do tanque de combustível não puder ser operado, o procedimento a seguir pode ser utilizado para abrir a tampa do tanque de combustível.

Abertura da tampa do tanque de combustível

- 1 Remova a cobertura dentro do compartimento de bagagem inserindo uma chave de fenda. Ao remover a cobertura, cubra a ponta da chave de fenda com um pano para evitar danos.

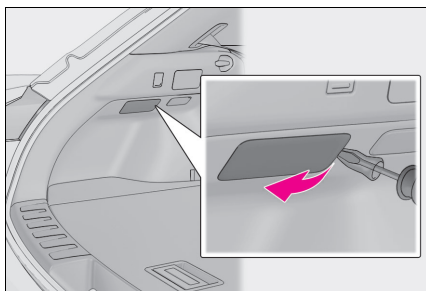

- 2 Puxe a alavanca.

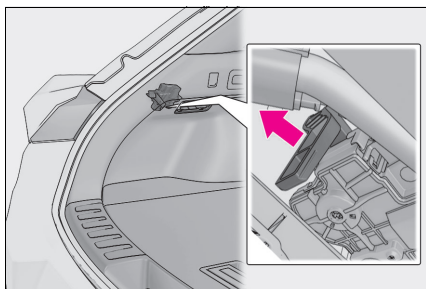

Se a Smartkey não funcionar corretamente

Se a comunicação entre a Smartkey e o veículo for interrompida ou (→P.124) se não for possível usar a chave quando a bateria estiver descarregada, não será possível usar a Smartkey e a função de controle remoto. Nestes casos, as portas poderão ser abertas e a partida do sistema híbrido poderá ser acionada conforme o procedimento abaixo.

■ Se a Smartkey não funcionar corretamente

- Certifique-se de que o Smart Entry não foi desativado usando o Touch Remoto em uma Concessionária Autorizada Lexus. Se estiver desativado, ligue a função.
- Verifique se o modo de economia de bateria está ativado. Se estiver ativado, cancele a função. (→P.122)

⚠ NOTA

- Em caso de falha na Smartkey ou outros problemas relacionados à chave

Leve o seu veículo com todas as Smartkeys fornecidas a uma Concessionária Autorizada Lexus.

Travar e destravar as portas

■ Destravamento da porta

Use a chave mecânica (→P.104) para realizar as operações abaixo.

- 1 Insira a chave mecânica enquanto puxa a maçaneta da porta do motorista.

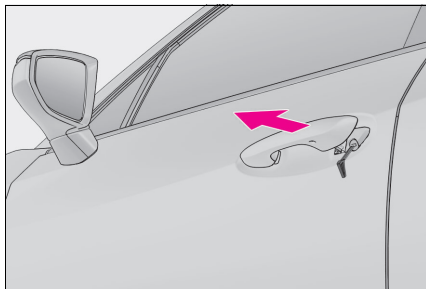

- 2 Destrave as portas.

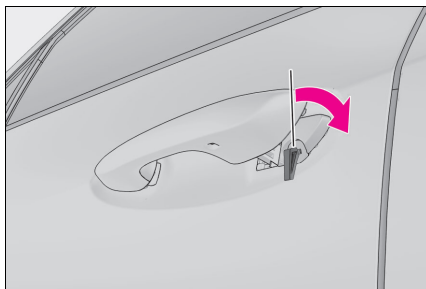

- 3 Remova a chave, retorne a maçaneta e, em seguida, puxe a maçaneta novamente.

■ Travamento da porta

- 1 Com a porta aberta, pressione o interruptor de travamento interno.

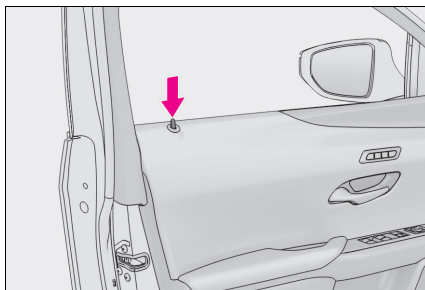

- ▶ Para as portas da frente
- 2 Feche a porta enquanto puxa a maçaneta da porta.
- ▶ Para as portas traseiras.
- 2 Feche a porta.

■ Funções vinculadas à chave

A abertura e o fechamento dos vidros e do teto solar podem ser vinculados à operação da chave através da configuração personalizada.

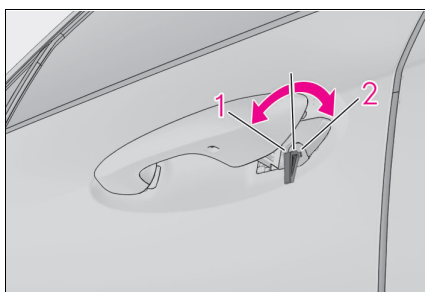

- 1 Fecha os vidros e o teto solar (gire e segure)
- 2 Abre os vidros e o teto solar (gire e segure)

⚠️ ATENÇÃO

■ Ao usar a chave mecânica e operar os vidros elétricos ou o teto solar

Acione o vidro elétrico ou o teto solar após certificar-se de que não há possibilidade alguma de que as partes do corpo de qualquer passageiro fiquem presas no vidro ou no teto solar.

Além disso, não permita que crianças acionem a função de controle remoto ou a chave mecânica. É possível que crianças e outros passageiros fiquem presos no vidro elétrico ou no teto solar.

Dar a partida no sistema híbrido

- 1 Assegure-se de que a alavanca de mudança de marchas esteja na posição P e pressione o pedal de freio.
- 2 Toque o lado do emblema Lexus da Smartkey no botão de partida.

Quando a Smartkey for detectada, um alarme soará e o botão de partida será posicionado em ON (LIGADO).

Quando o Smart Entry for desativado na configuração personalizada, o botão de partida será posicionado em ACC (ACESSÓRIOS).

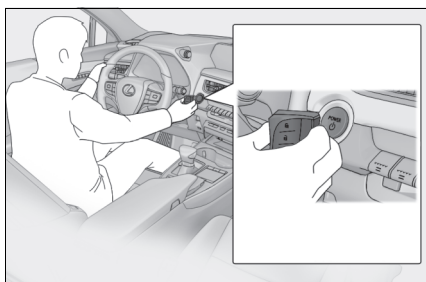

- 3 Pressione o pedal de freio firmemente e verifique se é exibido na tela do computador de bordo colorido.

- 4 Pressione o botão de partida.

Se ainda não for possível dar a partida no sistema híbrido, entre em contato com a Concessionária Autorizada Lexus.

■ Parar o sistema híbrido

Coloque a alavanca de mudança de marchas em P, aplique o freio de estacionamento e pressione o botão de partida como faria normalmente para desligar o sistema híbrido.

■ Bateria da Smartkey

Como o procedimento acima é uma medida temporária, é recomendado que a bateria da Smartkey seja substituída imediatamente quando a bateria estiver descarregada. (→P.372)

■ Alterar os modos do botão de partida

Solte o pedal de freio e aperte o botão de partida na etapa 3 citada acima.

O sistema híbrido não dá a partida e os modos são alterados sempre que o botão for pressionado. (→P.155)

Se a bateria 12 volts estiver descarregada

Os procedimentos abaixo podem ser usados para dar a partida no sistema híbrido se a bateria do veículo estiver descarregada. Você também pode chamar a Concessionária Autorizada Lexus.

Dar a partida no sistema híbrido novamente

Se você dispuser de um conjunto de cabos auxiliares e um segundo veículo com bateria de 12 V, siga as etapas abaixo para uma partida rápida.

- 1 Confirme se a Smartkey está sendo transportada.

Ao conectar os cabos (ou servofreio) auxiliares, dependendo da situação, o alarme pode ativar e as portas podem travar. (→P.66)

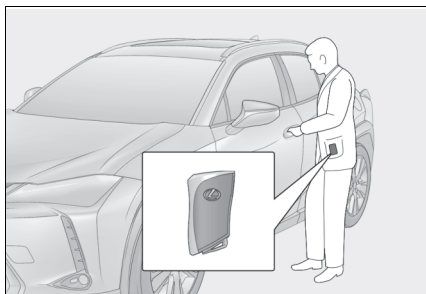

- 2 Abra o capô (→P.345) e a tampa da caixa de fusíveis.

Pressione a guia para dentro e levante a tampa para retirá-la.

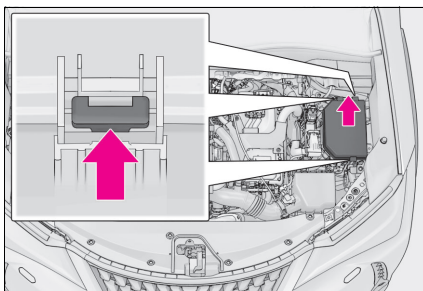

- 3 Abra a tampa do terminal de partida auxiliar exclusivo.

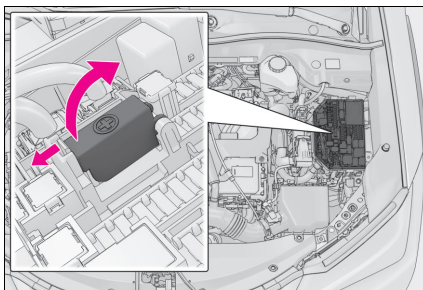

- 4 Remova a tampa do motor

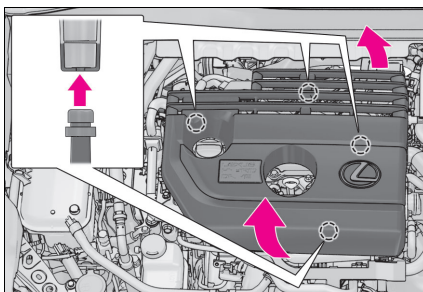

- 5 Conecte a garra do cabo auxiliar positivo ao **A** no veículo e conecte a garra da outra extremidade do cabo auxiliar positivo ao **B** no segundo veículo. Em seguida, conecte a garra do cabo auxiliar negativo ao **C** no segundo veículo e conecte a garra da outra extremidade do cabo auxiliar negativo ao **D**.

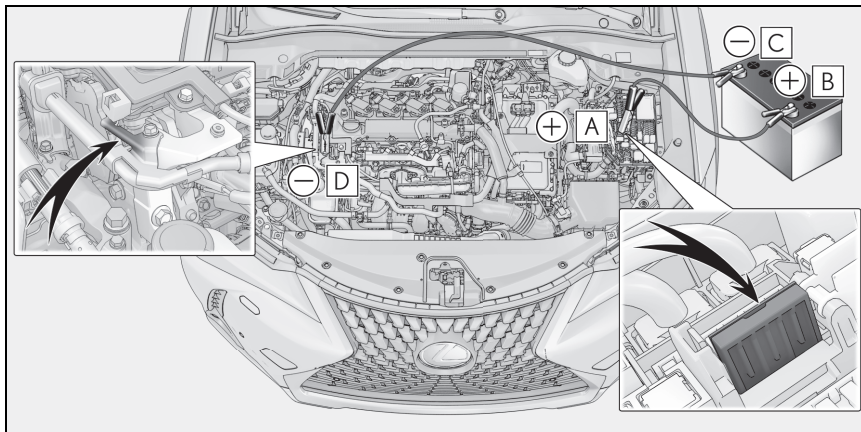

- A** Terminal de partida auxiliar exclusivo (seu veículo)
- B** Terminal da bateria positivo (+) (segundo veículo)
- C** Terminal da bateria negativo (-) (segundo veículo)
- D** Ponto metálico não pintado, estacionário, sólido afastado do terminal de partida auxiliar exclusivo e de quaisquer peças móveis, conforme mostrado na ilustração
- 6 Acione a partida do motor do segundo veículo. Aumente a velocidade do motor levemente e mantenha durante aproximadamente 5 minutos para recarregar a bateria de 12 volts do seu veículo.
- 7 Abra e feche qualquer uma das portas do veículo com o botão de partida em OFF (DESLIGADO).
- 8 Mantenha a velocidade do motor do segundo veículo e acione o sistema híbrido do seu veículo ligando o botão de partida.
- 9 Certifique-se de que o indicador "READY" acenderá. Se o indicador não acender corretamente, contate imediatamente uma Concessionária Autorizada Lexus.
- 10 Após a partida do sistema híbrido, remova os cabos auxiliares realizando o processo reverso da ordem de conexão.
- 11 Feche a tampa do terminal de partida auxiliar exclusivo e reinstale a tampa da caixa de fusíveis em sua posição original.

Após a partida, providencie a inspeção do veículo em uma Concessionária Autorizada Lexus assim que possível.

■ Dar a partida no sistema híbrido quando a bateria de 12 volts estiver descarregada

O sistema híbrido não poderá ser acionado empurrar o veículo.

■ Para evitar a descarga da bateria de 12 volts

- Apague os faróis, desligue o sistema de ar-condicionado e o sistema de áudio enquanto o sistema híbrido estiver desligado.
- Desligue todos os componentes elétricos desnecessários quando o veículo estiver em movimento e em velocidade baixa durante um longo período, como no trânsito pesado

■ Como carregar a bateria de 12 volts

A energia elétrica armazenada na bateria de 12 volts irá descarregar gradualmente mesmo se o veículo não estiver em uso, devido a descargas naturais e efeitos de drenagem de certos aparelhos elétricos. Se o veículo for deixado durante um longo período sem uso, a bateria de 12 volts poderá descarregar, e a partida do sistema híbrido poderá não ser possível. (A bateria de 12 volts se recarrega automaticamente enquanto o sistema híbrido estiver funcionando.)

■ Se a bateria de 12 volts for removida ou descarregada.

- Informações armazenadas na ECU são apagadas. Se a bateria de 12 volts estiver descarregada, solicite a inspeção do veículo em uma Concessionária Autorizada Lexus.
- Em alguns casos, pode não ser possível destravar as portas usando a Smartkey quando a bateria de 12 volts estiver descarregada. Use a função de controle remoto ou a chave mecânica para travar ou destravar as portas.
- A partida do sistema híbrido poderá não ser acionada na primeira tentativa depois que a bateria de 12 volts tiver sido recarregada, mas a partida será acionada normalmente após uma segunda tentativa. Isso não indica uma irregularidade no funcionamento.

- O modo do botão de partida é memorizado pelo veículo. Quando a bateria de 12 volts for reconectada, o sistema retornará ao modo em que estava antes de a bateria de 12 volts estar descarregada. Antes de desconectar a bateria de 12 volts, desligue o botão de partida.

Se não tiver certeza sobre o modo em que o botão de partida estava posicionado antes do descarregamento da bateria de 12 volts, seja extremamente cauteloso ao reconectar a bateria de 12 volts.

- A tampa traseira elétrica deverá ser inicializada. (→P.118)

■ Ao substituir a bateria de 12 volts

- Utilize uma bateria de 12 volts do tipo de desgaseificação central.
- Utilize uma bateria de 12 volts cujo tamanho da caixa seja o mesmo que o da anterior (LN1), a taxa de capacidade de 20 horas (20HR) seja equivalente (45AH) ou superior, e a taxa de desempenho (CCA) seja equivalente (286A) ou superior.
- Se os tamanhos diferirem, a bateria de 12 volts não pode ser fixada corretamente.
- Se uma bateria de 12 volts inadequada for utilizada, o desempenho da bateria poderá ser reduzido e o sistema híbrido poderá não ser capaz de voltar a funcionar.
- Se a capacidade de 20 horas for baixa, mesmo se o período de tempo em que o veículo não for utilizado for curto, a bateria de 12 volts pode descarregar e o sistema híbrido pode não ser capaz de dar a partida.
- Utilize uma bateria de 12 volts que possua uma alça. Se uma bateria de 12 volts sem alça for utilizada, a sua remoção será mais difícil.
- Após a substituição, fixe os seguintes itens no orifício de exaustão da bateria de 12 volts.
- Confirme se o cotovelo está firmemente conectado à mangueira de exaustão e ao orifício de exaustão.
- Confirme se o bujão do orifício de exaustão está firmemente conectado ao orifício de exaustão ao qual o cotovelo está conectado.

- Utilize o bujão do orifício de exaustão que vem junto da bateria de 12 volts trocada, ou o que foi instalado na bateria antes da troca. (Dependendo da bateria de 12 volts a ser trocada, o orifício de exaustão pode estar obstruído.)

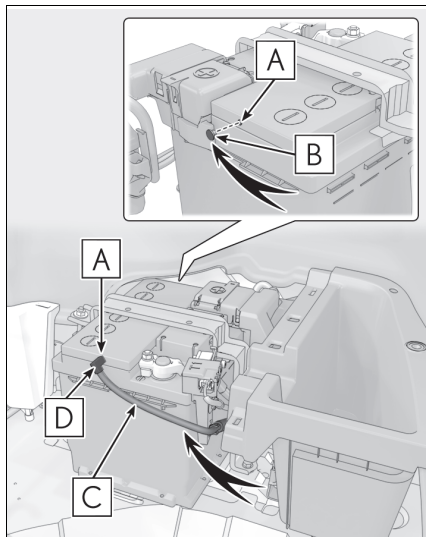

- A** Orifício de exaustão
- B** Bujão do orifício de exaustão
- C** Mangueira de exaustão
- D** Cotovelo

Se isso ocorrer, consulte uma Concessionária Autorizada Lexus.

⚠ ATENÇÃO

■ Ao remover os terminais da bateria de 12 volts

Sempre remova o terminal negativo (-) primeiro. Se o terminal positivo (+) entrar em contato com metal dos arredores quando o terminal positivo (+) for removido, uma fagulha pode ser causada, ocasionando incêndio, choques elétricos, ferimentos graves ou fatais.

■ Evitar incêndio ou explosão da bateria de 12 volts

Observe as precauções abaixo para evitar a ignição acidental dos gases inflamáveis que poderão ser emitidos da bateria de 12 volts:

- Certifique-se de que o cabo auxiliar seja conectado ao terminal correto e que não haja contato acidental com outro componente exceto o terminal apropriado.
- Não deixe que a outra extremidade do cabo auxiliar conectada ao terminal “+” entre em contato com quaisquer outras peças ou superfícies metálicas na área, como suporte ou metal não pintado.
- Não permita que os terminais + e - dos cabos auxiliares façam contato entre si.
- Não fume, use fósforos, isqueiros ou permita chamas próximas à bateria de 12 volts.

■ Precauções quanto à bateria de 12 volts

A bateria de 12 volts contém eletrólito, ácido venenoso e corrosivo, enquanto os componentes relacionados contêm chumbo e compostos de chumbo. Observe as precauções abaixo ao manusear a bateria de 12 volts:

- Ao executar operações na bateria de 12 volts, sempre use óculos de segurança e esteja atento para que não haja contato dos fluidos da bateria (ácido) com a pele, as roupas ou a carroceria do veículo.
- Não se incline sobre a bateria de 12 volts.
- Se houver contato do fluido da bateria (ácido) com a pele ou olhos, lave imediatamente a área afetada com água e providencie assistência médica. Coloque uma esponja ou tecido úmido sobre a área afetada até receber cuidados médicos.

ATENÇÃO

- Sempre lave as mãos após manusear a bateria de 12 volts e outros componentes relacionados à bateria.
- Não permita a presença de crianças junto à bateria de 12 volts.
- **Depois de recarregar a bateria de 12 volts**

Leve a bateria de 12 volts para inspeção em uma Concessionária Autorizada Lexus assim que possível. Se a bateria de 12 volts estiver deteriorada, o uso continuado pode fazer com que a bateria de 12 volts libere um odor ruim, que pode ser prejudicial à saúde dos passageiros.

■ **Ao substituir a bateria de 12 volts**

- Quando o bujão de respiro estiver próximo à braçadeira de fixação, o fluido da bateria (ácido) poderá vazar.
- Para informações relacionadas à substituição da bateria, entre em contato com uma Concessionária Autorizada Lexus.
- Após a troca, fixe firmemente o cotovelo conectado à mangueira de exaustão e o bujão no orifício de exaustão da bateria de 12 volts trocada. Se não houver a instalação apropriada, os gases (hidrogênio) podem vazar para o interior do veículo, e pode haver o risco de explosão e incêndio.

NOTA

■ **Ao manusear os cabos auxiliares**

Durante a conexão dos cabos auxiliares, certifique-se de que eles não fiquem emaranhados no ventilador de arrefecimento ou na correia de acionamento.

■ **Para evitar danos ao veículo**

O terminal de partida auxiliar exclusivo deve ser utilizado para carregar a bateria a partir de outro veículo em caso de emergência. Mas não pode ser utilizado para dar a partida auxiliar em outro veículo.

Se o veículo superaquecer

Os itens descritos abaixo são sinais de um possível superaquecimento no veículo.

- O medidor de temperatura do líquido de arrefecimento do motor (→P.76, 80) entra na área vermelha ou há uma perda de potência no sistema híbrido. (Por exemplo, a velocidade do veículo não aumenta.)
- A mensagem “Engine Coolant Temp High Stop in a Safe Place See Owner’s Manual” (Alta Temperatura do Líquido de Arrefecimento. Pare em um Local Seguro. Consulte o Manual do Proprietário) ou “Hybrid System Overheated Reduced Output Power” (Sistema Híbrido Superaquecido. Potência de Saída Reduzida) for exibida no computador de bordo colorido.
- Saída de vapores sob o capô.

Procedimentos de correção

- ▶ Se o medidor de temperatura do líquido de arrefecimento do motor entrar na área vermelha, ou a mensagem “Engine Coolant Temp High Stop in a Safe Place See Owner’s Manual” (Temperatura do Líquido de Arrefecimento do Motor Alta. Pare em um Local Seguro. Consulte o Manual do Proprietário) for exibida no computador de bordo colorido

- 1 Pare o veículo em um local seguro e desligue o sistema do ar-condicionado e, a seguir, o sistema híbrido.
- 2 Se houver vapor:
Levante o capô cuidadosamente após a liberação de vapor pelo motor cessar.
Se não houver vapor:
Levante o capô com cuidado.
- 3 Após o sistema híbrido esfriar suficientemente, verifique o nível do líquido de arrefecimento e inspecione as mangueiras do radiador quanto a vazamentos.

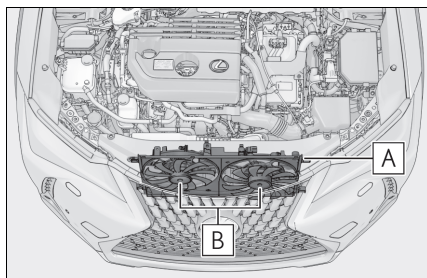

A Radiador

B Ventiladores

Se houver um grande vazamento do líquido de arrefecimento, entre em contato imediato com a Concessionária Autorizada Lexus.

- 4 O nível de líquido de arrefecimento é considerado satisfatório quando está entre as linhas "FULL" (CHEIO) e "LOW" (BAIXO) no reservatório.

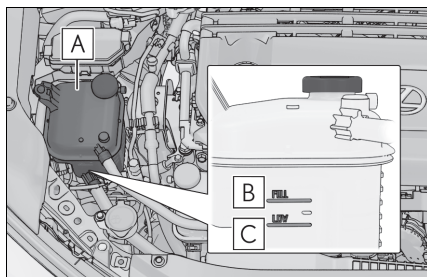

A Reservatório

B Linha "FULL" (CHEIO)

C Linha "LOW" (BAIXO)

- 5 Adicione líquido de arrefecimento se necessário.

Água pode ser usada como medida de emergência, se não houver líquido de arrefecimento disponível.

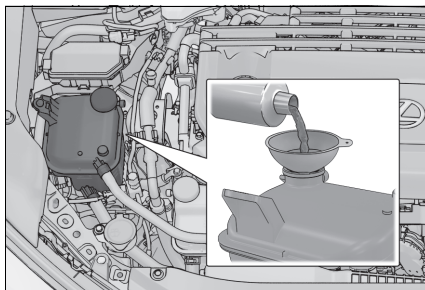

- 6 Dê a partida no sistema híbrido e ligue o sistema de ar-condicionado para verificar se os ventiladores do radiador funcionam e verifique se há vazamento no radiador, ou em suas mangueiras.

O ventilador funciona quando o sistema de ar-condicionado é ligado logo após uma partida a frio. Confirme se o ventilador está funcionando através de seu som e do fluxo de ar gerado pelo mesmo. Caso essa verificação seja difícil, desligue e ligue o sistema de ar-condicionado repetidamente. (Os ventiladores podem não funcionar em temperaturas abaixo de zero).

- 7 Se os ventiladores não estiverem funcionando:

Desligue o sistema híbrido imediatamente e contate uma Concessionária Autorizada Lexus.

Se o ventilador estiver funcionando: Providencie a inspeção do veículo na Concessionária Autorizada Lexus mais próxima.

- 8 Verifique se a mensagem “Engine Coolant Temp High Stop in a Safe Place See Owner’s Manual” (Temperatura do Líquido de Arrefecimento do Motor Alta. Pare em um Local Seguro. Consulte o Manual do Proprietário) é exibida no computador de bordo colorido.

Se a mensagem não desaparecer: Desligue o sistema híbrido imediatamente e contate uma Concessionária Autorizada Lexus.

Se a mensagem não for exibida: Providencie a inspeção do veículo na Concessionária Autorizada Lexus mais próxima.

- ▶ Se a mensagem “Hybrid System Overheated Reduced Output Power” (Sistema Híbrido Superaquecido. Potência de Saída Reduzida) for exibida no computador de bordo colorido

- 1 Para o veículo imediatamente em um local seguro.
- 2 Pare o sistema híbrido e levante o capô cuidadosamente.
- 3 Após o sistema híbrido esfriar, verifique o nível do líquido de arrefecimento e inspecione as mangueiras do radiador a fim de identificar vazamentos.

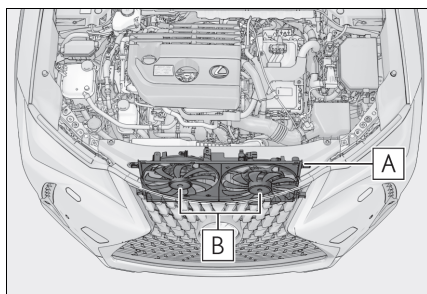

- A** Radiador
- B** Ventiladores

Se houver um grande vazamento do líquido de arrefecimento, entre em contato imediato com a Concessionária Autorizada Lexus.

- 4 O nível de líquido de arrefecimento é considerado satisfatório quando está entre as linhas “F” e “L” no reservatório.

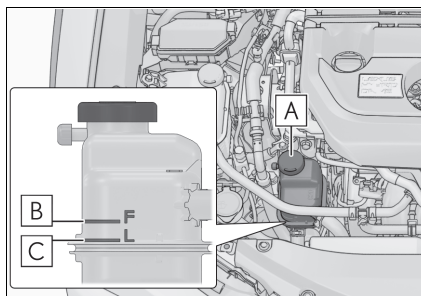

- A** Reservatório
- B** Linha “F”
- C** Linha “L”

- 5 Adicione líquido de arrefecimento se necessário.

Água pode ser usada como medida de emergência, se não houver líquido de arrefecimento disponível.

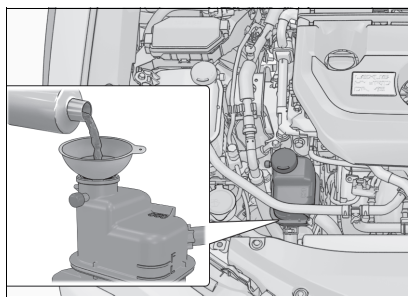

- 6 Após parar o sistema híbrido e esperar por 5 minutos ou mais, dê a partida no sistema híbrido novamente e verifique se a mensagem “Hybrid system Overheated Reduced Output Power” (Sistema Híbrido Superaquecido. Potência de Saída Reduzida) é exibida no computador de bordo colorido.

Se a mensagem não desaparecer: desligue o sistema híbrido imediatamente e contate uma Concessionária Autorizada Lexus.

Se a mensagem não for exibida: a temperatura do sistema híbrido caiu e o veículo pode ser conduzido normalmente. No entanto, se a mensagem aparecer novamente, com frequência, entre em contato com uma Concessionária Autorizada Lexus.

ATENÇÃO

■ Para evitar acidente ou ferimentos durante a inspeção no compartimento do motor do veículo

Observe as precauções abaixo.

A negligência poderá resultar em ferimentos graves, como queimaduras. Não abra o capô enquanto houver saída de vapor. O compartimento do motor poderá estar muito quente.

- Não abra o capô enquanto houver saída de vapor. O compartimento do motor poderá estar muito quente.
- Após o sistema híbrido ser desligado, verifique se o indicador "READY" está apagado.
Quando o sistema híbrido está em funcionamento, o motor a combustão pode dar a partida automaticamente, ou o ventilador do radiador pode funcionar subitamente mesmo se o motor a combustão parar. Não toque ou aproxime-se de partes rotativas, como o ventilador, não fazer isso pode prender os dedos ou roupas (especialmente gravatas, cachecóis ou xales), resultando em ferimentos graves.
- Não solte a tampa do reservatório de líquido de arrefecimento enquanto o sistema híbrido e o radiador estiverem quentes. Vapor ou líquido de arrefecimento em alta temperatura podem jorrar para fora.

NOTA

■ Ao abastecer o motor/unidade de controle de alimentação com líquido de arrefecimento

Adicione líquido de arrefecimento lentamente quando o sistema híbrido estiver frio o suficiente. Adicionar o líquido de arrefecimento frio rapidamente a um sistema híbrido aquecido poderá resultar em danos ao sistema híbrido.

■ Para evitar danos ao sistema de arrefecimento

Observe as seguintes precauções:

- Evite a contaminação do líquido de arrefecimento com materiais estranhos (como areia ou pó).
- Não use quaisquer aditivos do líquido de arrefecimento.

Se o veículo atolou

Execute os procedimentos abaixo se os pneus patinarem ou se o veículo atolou na lama ou areia

Registro de procedimento

- 1 Pare o sistema híbrido. Coloque a alavanca de mudança de marchas em P e aplique o freio de estacionamento.
- 2 Remova a lama ou areia das rodas dianteiras.
- 3 Coloque madeira, pedras ou outro material sob as rodas dianteiras para ajudar a proporcionar tração.
- 4 Dê a partida no sistema híbrido novamente.
- 5 Coloque a alavanca de mudança de marchas na posição D ou R e libere o freio de estacionamento. A seguir, pressione o pedal do acelerador com cautela.

■ Se for difícil desatolar o veículo

Pressione o interruptor >  para desligar o Controle de Tração (TRC). (→P.242)

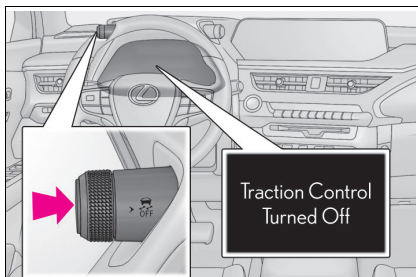

⚠ ATENÇÃO

■ Ao tentar desatolar o veículo

Se decidir balançar o veículo para trás e para frente para desatolá-lo, antes de iniciar o procedimento, verifique se a área ao redor do veículo está livre, para evitar a colisão em outros veículos, objetos ou pessoas. O veículo também poderá impulsionar para frente ou para trás inesperadamente. Seja extremamente cauteloso.

■ Ao mudar a posição da alavanca de mudança de marchas

Esteja atento para não mudar a posição da alavanca de mudança de marchas com o pedal do acelerador pressionado.

Isto poderá resultar em aceleração rápida acidental do veículo, causando acidentes com ferimentos graves ou fatais.

⚠ NOTA

■ Para evitar danos à transmissão híbrida e outros componentes

- Evite girar os pneus em falso e pressionar o pedal do acelerador mais do que o necessário.
- Se o veículo continuar atolado após estes procedimentos, o rebocamento poderá ser necessário.

Lexus Total Assistance

O Lexus Total Assistance é um programa que oferece serviços exclusivos de socorro e auxílio para proprietários de veículos Lexus quando uma pane e/ou acidente impossibilite o veículo de se locomover. O cliente Lexus pode contar com a assistência 24 horas, em todos os dias do ano, inclusive sábados, domingos e feriados. O serviço atende todo o território nacional, Argentina, Uruguai, Paraguai e Chile. Este serviço é gratuito e possui validade de 4 anos a partir da data de compra de seu veículo Lexus.

O Serviço de Assistência ao Cliente Lexus possui profissionais treinados, prontos para fornecer orientações e informações sobre produtos e serviços Lexus, colocando à sua disposição um atendimento personalizado de segunda à sexta, das 9:00 às 16:30 para reclamações e das 8:00 às 20:00 para informações, através do e-mail: clientes@sac.lexusbrasil.com.br ou pelo telefone 0800-539-87-27 (ligações do Brasil) ou 55-11-4126-1938 (ligações do Exterior - solicite ligação a cobrar para a telefonista local).

SAC
 **LEXUS**
0800-539-87-27

Condições gerais

Veículos assistidos

Veículos automotores de passeio comercializados no Brasil pela Lexus através de sua Rede de Concessionárias Autorizadas.

Beneficiários

Toda pessoa condutora ou proprietário do veículo assistido, assim como toda pessoa transportada no momento da pane ou acidente, a título gratuito, observado o limite máximo de capacidade do veículo.

Os proprietários de veículos de uso comercial (taxistas, locadoras de veículos, frotistas, etc.), bem como as pessoas transportadas nos mesmos não poderão usufruir do benefício do carro reserva, fazendo jus aos demais serviços oferecidos.

Validade

O Lexus Total Assistance é válido gratuitamente por 48 (quarenta e oito) meses, contados a partir da data de venda constante na nota fiscal ao primeiro proprietário do veículo.

Pane e acidente

O Lexus Total Assistance destina-se a assistência em caso de pane (defeito espontâneo de origem mecânica ou elétrica) ou acidente (colisão, abalroamento ou capotamento com envolvimento direto ou indireto do veículo) que impeçam a locomoção do veículo assistido por seus próprios meios. Equiparam-se à pane e ao acidente para fins desta assistência os casos de falta de combustível, pneus furados ou avariados, quebra ou perda de chaves, desde que impeçam a locomoção do veículo por seus próprios meios.

Como acionar o Lexus Total Assistance

Para assistência no Brasil ligue gratuitamente para o Lexus Total Assistance através do 0800-001 01 01.

Para assistência nos demais países do Mercosul e no Chile ligue 55-11-4126-1938. Neste último caso, contatar a telefonista internacional e solicitar “cobro revertido” (chamada a cobrar).

Tenha à mão os seguintes dados:

- I. Número do chassi (VIN);
- II. Nome completo e endereço do proprietário;
- III. Telefone para contato;
- IV. Localização precisa do veículo;
- V. Motivo da chamada;
- VI. Quilometragem do veículo.

Serviços

Os serviços serão prestados de acordo com as disponibilidades locais para atendimento ao veículo no local, solicitação de carro reserva, transporte alternativo para retorno ou continuação de viagem, ou ainda, hospedagem.

A seguir encontra-se a explicação de cada situação:

Falta de combustível (pane seca)

Na ocorrência de pane por falta de combustível o Lexus Total Assistance enviará um reboque ou transporte ao local do evento para conduzir o veículo até o posto de abastecimento mais próximo, ficando por conta do beneficiário o pagamento referente ao valor do combustível.

Bateria

Na ocorrência de pane por falta de carga na bateria, o Lexus Total Assistance enviará um prestador de serviço a fim de carregá-la no local.

Troca de pneu

Para os casos de pneus furados ou quebra de roda, o Lexus Total Assistance enviará um prestador de serviço para efetuar a substituição do mesmo pelo estepe do veículo. Este serviço não cobre o reparo do pneu ou roda, nem substituição dos mesmos por novos ou a aquisição de pneu ou roda novos.

Perda ou quebra da chave do veículo

Ocorrendo perda ou quebra da chave do veículo, tentativa de roubo, ou ainda permanência da chave no interior do veículo trancado, o Lexus Total Assistance providenciará o envio de um chaveiro ao local, ocasião em que arcará com os custos relativos à mão-de-obra e ao deslocamento do profissional. A confecção da chave é realizada exclusivamente em uma Concessionária Autorizada Lexus e o seu custo será suportado pelo beneficiário.

Reboque / Transporte do veículo para uma Concessionária Autorizada Lexus

Na ocorrência de pane ou acidente o Lexus Total Assistance providenciará o reboque ou o transporte do veículo até a Concessionária Autorizada Lexus mais próxima. Os serviços de reboque ou transporte para veículos que estejam transportando carga, somente serão prestados após a retirada da mesma pelo beneficiário ou por outra pessoa por ele designada. O Lexus Total Assistance não transportará qualquer tipo de carga.

Caso a necessidade de utilização do reboque ou do transporte ocorrer em feriados, finais de semana ou após o horário comercial, o veículo assistido será rebocado / transportado até um local seguro e será removido para a Concessionária

Autorizada Lexus mais próxima no próximo dia útil.

O serviço de reboque será oferecido uma única vez por evento.

Caso o serviço de reboque seja utilizado, o cliente poderá contar com os seguintes serviços adicionais:

● Carro reserva

Em caso de pane ou acidente que imobilize o veículo de passeio assistido por um período superior a 24 (vinte e quatro) horas para a realização do devido reparo, o beneficiário terá direito a um carro reserva, desde que o veículo tenha sido rebocado ou transportado inicialmente pela Lexus Total Assistance.

A Lexus Total Assistance colocará a disposição do beneficiário um veículo locado, se possível similar ao Toyota Corolla Automático, por um período máximo de 4 (quatro) dias consecutivos, contados a partir da data de retirada do veículo locado. Não havendo disponibilidade local para um veículo locado similar ao Toyota Corolla, a escolha do modelo do veículo ficará a critério do Lexus Total Assistance.

O Lexus Total Assistance arcará com as despesas referentes às diárias e a proteção contra danos do veículo locado (com franquia a cargo do usuário).

O beneficiário será responsável pela apresentação de cartão de crédito e/ou cheque caução para garantias das despesas extras, tais como combustí-

vel, pedágio, franquia em caso de acidente e/ou avaria, diárias excedentes, quilometragem excedente sobre eventuais limites estipulados pela empresa locadora, multas, horas adicionais de locação, eventuais despesas de devolução, bem como pela contratação de seguros adicionais oferecidos pela respectiva locadora.

○ beneficiário também será responsável por quaisquer danos materiais e/ou pessoais, decorrentes do mau uso ou de acidentes decorridos com os veículos locados, bem como custos adicionais e de opção do beneficiário.

○ beneficiário está sujeito às normas e procedimentos estabelecidos pela locadora indicada, inclusive no que tange aos horários para devolução do veículo.

ATENÇÃO

- Caso a locação do carro reserva encerrar no final de semana ou feriado, o beneficiário deverá devolver o mesmo no dia útil subsequente. Em caso de pane ou acidente ocorridos na sexta-feira após o horário comercial, sábados, domingos e feriados, o beneficiário terá direito a um transporte alternativo.
- O Lexus Total Assistance não fornecerá carro reserva blindado.
- A efetiva disponibilidade do carro reserva está subordinada ao cumprimento, pelo beneficiário, das normas internacionais de locação de veículos, bem como às normas internas das respectivas locadoras.

● Transporte alternativo

Em caso de pane ou acidente inicialmente rebocado ou transportado pelo Lexus Total Assistance e constatada a impossibilidade de consertar o veículo no mesmo dia, será providenciado o retorno dos beneficiários até o domicílio de residência do proprietário (constante no registro do Lexus Total Assistance) ou até destino desejado, desde que o custo ou distância para o local de destino seja equivalente à distancia entre o local do evento e a do referido domicílio. Caso o custo seja superior, o beneficiário poderá optar pela complementação do valor.

○ meio de transporte alternativo será escolhido em função da disponibilidade nas linhas de transporte regulares que operem no trajeto estabelecido, comprometendo-se o Lexus Total Assistance em transportar os beneficiários, preferencialmente, de acordo com a seguinte ordem: (I) via aérea, (II) rodoviária, (III) ferroviária, (IV) fluvial e (V) marítima. ○ retorno poderá incluir a combinação de mais de um dos meios de transporte mencionados, ficando a critério exclusivo do Lexus Total Assistance tal combinação.

○ beneficiário não terá direito ao serviço de transporte alternativo caso o veículo sofra pane ou acidente no seu endereço residencial.

- Hospedagem

Na impossibilidade de fornecer um meio de transporte alternativo em tempo hábil, devido a estrutura local ou ao horário do evento, o Lexus Total Assistance arcará com o pagamento de 3 (três) diárias em hotel, preferencialmente de 5 estrelas, em sua rede credenciada mais próxima, para todos os ocupantes do veículo no momento da ocorrência de pane ou do acidente, de acordo com a disponibilidade da infra-estrutura hoteleira local. Será coberta a diária do hotel, correndo as demais despesas por conta dos beneficiários.

- Retirada do veículo

O Lexus Total Assistance colocará a disposição do proprietário ou da pessoa por ele designada (através de autorização por escrito), uma passagem de ida relativa ao trecho compreendido entre seu domicílio e a respectiva Concessionária Autorizada Lexus, para a devida retirada do veículo. O meio de transporte utilizado obedecerá a ordem descrita.

O beneficiário poderá optar pelo transporte do veículo reparado para seu domicílio, por via rodoviária (transportadora), desde que os valores sejam equivalentes à passagem relativa ao trecho compreendido entre o domicílio e o local da respectiva Concessionária Autorizada Lexus. Caso o custo do transporte seja superior, o beneficiário poderá optar pela complementação do valor (opção válida somente para território brasileiro).

- Transmissão de mensagem urgente

O Lexus Total Assistance, através de sua Central de Atendimento, auxiliará o beneficiário na transmissão de todas as mensagens de caráter urgente que se façam necessárias.

- Envio de motorista

Caso o beneficiário permaneça hospitalizado em decorrência de acidente, fisicamente impedido de conduzir o veículo para retorno ao domicílio, ou em caso falecimento e não houver pessoas habilitadas para conduzir o veículo, o Lexus Total Assistance colocará a disposição, desde que haja disponibilidade, um motorista profissional para conduzir o veículo, ou disponibilizará meio de transporte alternativo.

- Remoção médica

Em caso de sinistro ocorrido a mais de 50 km do município de domicílio do segurado, do qual decorra ferimento do segurado/conductor e/ou dos acompanhantes em que, após serem prestados os primeiros socorros ao(s) ferido(s) em unidades de pronto socorro ou equivalentes, seja necessária a remoção do(s) ferido(s) para uma unidade hospitalar mais apropriada, a Assistência deverá providenciar tal remoção pelo meio de transporte mais adequado para a situação (ambulância, avião em linha normal, avião UTI, etc.).

A remoção do segurado e/ou de seu(s) acompanhante(s) ferido(s) será feita quando tal providência for julgada necessária a juízo do:

- a) médico encarregado do atendimento emergencial;
- b) a equipe médica da Assistência;
- c) eventualmente, o médico do próprio segurado e/ou de seu(s) acompanhante(s) ferido(s).

O meio de transporte a ser oferecido será também definido por consenso entre os médicos acima referidos, que ainda deverão estabelecer a unidade hospitalar para a qual será(ão) transportado(s) o(s) ferido(s). A Assistência não é responsável pelo ingresso do(s) ferido(s) na unidade hospitalar previamente contatada.

● Prolongamento de estadia

Se após ocorrência de acidente ou doença súbita e por prévia recomendação do médico afiliado responsável pelo atendimento, e o estado do cliente não justificar hospitalização ou remoção médica e se seu regresso não se puder realizar na data inicialmente prevista, a Central de Atendimento encarrega-se das despesas a serem realizadas com estadia em hotel, sendo excluídas da garantia quaisquer despesas que não integrem a diária, tais como, telefonemas, frigobar e similares.

● Hospedagem e transporte de acompanhante

Em consequência do acidente ocorrido e no caso a lesão ou doença do Segurado não permitir a continuidade da viagem ou o regresso ao seu domicílio pelo meio inicialmente previsto, a Central de Atendimento assumirá os seguintes serviços aos acompanhantes:

- Transporte em linha regular, dos acompanhantes, até a residência habitual do Segurado ou até o local onde o mesmo se encontre hospitalizado;
- Caso exista apenas uma única pessoa como acompanhante e o local de hospitalização seja o mesmo onde ocorreu o sinistro ou evento que gerou a Assistência, poderá optar por permanecer no local para acompanhar o tratamento do Segurado hospitalizado, e neste caso, a Central de Atendimento arcará com os custos de estadia neste local.

● Traslado de corpos

Franquia de 50 km. Na eventualidade de falecimento do segurado durante a viagem, em decorrência de sinistro com o veículo, a Assistência custeará e cuidará das formalidades necessárias ao retorno do(s) corpo(s), inclusive do transporte dos restos mortais para o município de sepultamento no Brasil.

Retorno antecipado por morte de parente ou retorno após alta médica

Franquia de 50 km. Se durante a viagem do Segurado, falecer seu cônjuge ou algum parente de primeiro grau, a Central de Atendimento organizará e assumirá as despesas adicionais resultantes da volta antecipada do cliente ao local da inumação em território nacional. O meio de transporte será o disponível no local, a critério da Assistência, sempre que o Segurado não puder retornar pelo meio inicialmente utilizado na viagem ou que este não o conduza em tempo hábil. Este serviço também se aplica ao cliente que tiver alta médica para que retorne ao seu domicílio.

Serviços adicionais

Serviços disponíveis gratuitamente para o modelo UX250h.

Consulte condições gerais para demais modelos através do Serviço de Assistência ao Cliente Lexus.

Motorista profissional para viagens

O Lexus Total Assistance disponibilizará um motorista profissional previamente cadastrado para dirigir o veículo de propriedade do usuário por período pré-determinado, exclusivamente para viagens de longa distância. O usuário deverá solicitar o

serviço com antecedência mínima de 48 (quarenta e oito) horas.

O serviço estará disponível exclusivamente nas seguintes cidades:

São Paulo-SP, Rio de Janeiro-RJ, Belo Horizonte-MG, Curitiba-PR, Porto Alegre-RS, Florianópolis-SC, Salvador-BA, Brasília-DF.

Remoção programada do veículo

Para a realização de reparos no veículo ou instalação de acessórios, o usuário poderá solicitar o serviço de remoção do veículo de sua propriedade do local de sua residência até uma Concessionária Autorizada Lexus, e posteriormente o mesmo serviço para o trajeto de retorno.

O usuário deverá solicitar o serviço com antecedência mínima de 48 (quarenta e oito) horas.

Exclusões

O Lexus Total Assistance estará automaticamente desobrigado da prestação dos serviços de assistência nas seguintes hipóteses:

I. Na ocorrência de casos fortuitos ou eventos de força maior, tais como: greves, convulsões sociais, interdição dos meios ou vias de transporte ou comunicação, calamidade pública (incêndios, inundações, etc), acidentes que impliquem em retardamento na execução dos serviços, atos ou determinações do Poder Público que impeçam a execução dos serviços, etc.

II. Na ocorrência de panes ou acidentes decorrentes da participação do beneficiário em competições automobilísticas, provas preparatórias, rachas, jogos, concursos, etc.

III. No caso de falta de comunicação adequada do veículo ou uso indevido do mesmo, sendo que, se constatada tal hipótese, após o primeiro atendimento do veículo, não serão fornecidos o atendimento e/ou serviços complementares.

IV. Caso o veículo se locomova por seus próprios meios, ou seja rebocado / transportado por terceiros não autorizados, já que o Lexus Total Assistance é um serviço de atendimento para casos de emergências.

V. Caso ocorra pane e/ou acidente envolvendo o veículo, mesmo que indiretamente, decorrente de atos culposos ou dolosos praticados pelo beneficiário.

VI. Na hipótese de pane ou acidente em decorrência do uso abusivo de álcool (embriaguez e alcoolismo), uso de drogas ou entorpecentes pelo beneficiário, ou de participação do mesmo em apostas, duelos, crimes, disputas, salvo em caso de legítima defesa.

Adicionalmente o Lexus Total Assistance não se responsabiliza por:

I. Reembolso de despesas de conserto, após a entrada do veículo na Concessionária Autorizada Lexus.

II. Objetos deixados no veículo quando reparados no local ou rebocado.

III. Reembolso ou indenização de serviços solicitados diretamente pelo beneficiário, sem a intervenção ou autorização do Lexus Total Assistance.

IV. Despesas que o beneficiário teria normalmente suportado, ainda que realizadas em condições previstas neste folheto, tais como: alimentação, despesas extras de hotel e diárias, em casos de estadia anteriormente prevista no local da ocorrência da pane ou acidentes, etc.

O Lexus Total Assistance reserva-se o direito de alterar os termos e as condições de utilização dos serviços aqui previstos sempre que necessário e sem aviso prévio.

11-1. Dados gerais	
Identificação do veículo	434
Identificação do modelo	435
11-2. Dados técnicos	
Dados de manutenção	435
• Dimensões	435
• Peso e volume	435
• Motor	436
• Transmissão	436
• Freio	436
• Elétrica	437
• Ar-condicionado	437
• Alinhamento	437
• Pneus e rodas	437
11-3. Customização	
Personalização	438
Inicialização	451
11-4. Regulamentações	
Regulamentações	452
• Emissão de ondas	452
• Emissão de ruído e fumaça	452
• Consumo de combustível	452
Dicas de segurança	
no trânsito	453
Meio ambiente	530
11-5. Preenchimento	
Registro de revisão periódica	532
Registro de códigos	534

Identificação do veículo

Número do Chassi

O número do chassi, também chamado de número de identificação do veículo (VIN) é o identificador legal do veículo. Este é o número de identificação básico do seu Lexus. Ele é usado para registrar a propriedade do seu veículo.

Esse número está gravado na parte superior esquerda do painel de instrumentos.



Este número também é indicado na etiqueta do fabricante.



Esse número também está gravado sob o banco dianteiro do lado direito.

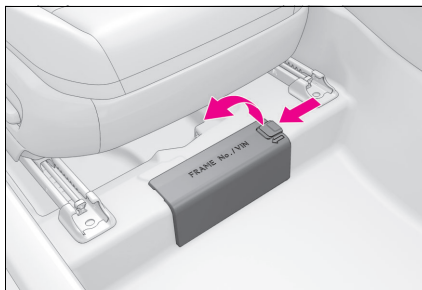

Número do motor

O número do motor está gravado no bloco do motor conforme indicado.

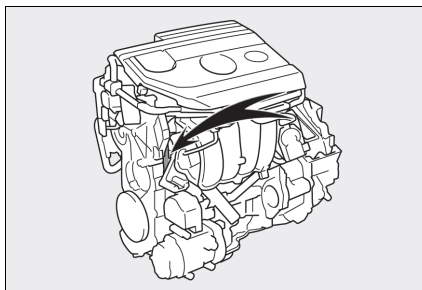

Gravação nos vidros

O número do chassi do veículo é gravado em todos os vidros.

Etiquetas destrutíveis

O número do chassi também é fornecido através de etiquetas destrutíveis:

- ▶ Na coluna da porta dianteira direita, próxima à dobradiça da porta;
- ▶ No compartimento do motor, no lado do passageiro, próximo à torre da suspensão dianteira.

Identificação do modelo

Modelo do veículo

O modelo do veículo, também chamado de katashiki, é um código interno da Lexus que está gravado na etiqueta do fabricante.



Abaixo segue a relação de modelos cobertos por este manual:

Katashiki	Descrição	Motor / Transmissão / Tração
MZAH10L-AWXBB	UX250H (Dynamic / Luxury / F-Sport)	Motor: M20A-FXS (Híbrido) Transmissão: P711 Tração: 4x2

Dados de manutenção

Dimensões

Comprimento	4.495 m
Largura sem os espelhos retrovisores externos	1.840 m
Altura	1.520 m
Distância entre eixos	2.640 m
Altura livre do solo	157 mm
Raio de giro	6.100 m

Peso e volume

Peso do veículo (TARA)	1.625 kg
Peso do veículo + peso máximo da carga (PBT)	2.110 kg
Peso do veículo + peso máximo da carga + peso máximo do reboque (PBTC)	2.110 kg
Peso máximo no eixo dianteiro	1.060 kg
Peso máximo no eixo traseiro	1.050 kg
Peso máximo do reboque (CMT)	0 kg
Peso máximo sobre o teto	80 kg
Volume do compartimento de bagagens	234 L

Motor

■ Características gerais

▶ Motor Gasolina Híbrido

Modelo	M20A-FXS
Cilindros	4 cilindros em linha
Diâmetro e curso do êmbolo	80,5 x 97,6 mm
Volume	1,987 L
Potência máxima	107 kW (143 CV) @ 6.000 rpm
Torque máximo	188 Nm @ 5.200 rpm
Vela de ignição	Denso FC16HR-Q8
Potência combinada máxima (Motor Flex + Motor Elétrico)	135 kW (181 CV)

▶ Motor Elétrico Frontal Híbrido

Tipo	Ímã permanente
Potência máxima	80 kW (107 CV)
Torque máximo	202 Nm

■ Combustível

Tipo	Gasolina
Especificação	Conforme Agência Nacional do Petróleo, Gás Natural e Biocombustíveis
Volume do tanque (referência)	43 L
Volume reserva (referência)	6,4 L

■ Lubrificação

Tipo	genuíno Lexus
Viscosidade	0W-20 ou 5W-30
Classificação mínima (API)	SN
Volume (referência)	4,3 L

■ Arrefecimento

▶ Motor

Tipo	genuíno Lexus (SLLC)
Volume (referência)	5,9 L

▶ Inversor Híbrido

Tipo	genuíno Lexus (SLLC)
Volume (referência)	1,6 L

Transmissão

■ Características gerais

▶ Transmissão híbrida

Modelo	P711
Marchas	variável

■ Lubrificação

▶ Transmissão híbrida

Tipo	genuíno Lexus (WS)
Volume (referência)	3,8 L

Freio

Tipo	genuíno Lexus (DOT3)
------	----------------------

Elétrica

■ Bateria

- ▶ 12 V - Motor Gasolina Híbrido

Tipo	Chumbo ácido
Tensão nominal	12 v
Capacidade nominal (C20)	45 Ah
Corrente de partida a frio (CCA)	286 A
Dimensões (referência)	189 x 174 x 205 mm
Polaridade	Positivo à direita

- ▶ 216 V - Motor Elétrico Híbrido

Tipo	Níquel Metal Hidreto
Tensão nominal	216 V
Capacidade nominal (C3)	6,5 Ah

■ Lâmpadas

Sinalizador de direção dianteiro	WY21W
Luz individual do para-sol	W8W

⚠ NOTA

As lâmpadas de LED não estão contempladas na lista, para aquisição consulte uma Concessionária Autorizada Lexus.

Ar-condicionado

Gás	HFC-134a (R134a)
Quantidade de gás	470 ± 30 gramas
Óleo	ND-11

Alinhamento

Caster	+ 6°40' ± 45' (erro direito-esquerdo < 45')	
Camber	para rodas dianteiras	+ 0°04' ± 45' (erro direito-esquerdo < 45')
	para rodas traseiras	- 0°45' ± 45' (erro direito-esquerdo < 45')
Convergência	para rodas dianteiras	+ 0°06' ± 12'
	para rodas traseiras	+ 0°15' ± 12'

Pneus e rodas

■ Rodagem

Material da roda	Alumínio
Dimensão da roda	18 × 7J
Especificação do pneu	225/50RF18 95V
Pressão de inflação do pneu	230 kPa (33 PSI)
Torque dos parafusos da roda	103 Nm

⚠ ATENÇÃO

■ Peças e Produtos Genuínos

A Lexus recomenda o uso de peças e produtos genuínos Lexus para que se obtenha um desempenho ideal.

O uso de peças ou produtos não genuínos poderá causar anomalias no funcionamento do veículo, podendo comprometer a vida útil do seu Lexus.







Em caso de dúvidas quanto às especificações do seu veículo, consulte uma Concessionária Autorizada Lexus para mais informações.

Personalização

O seu veículo inclui diversos dispositivos eletrônicos que podem ser personalizados conforme a sua preferência. As configurações desses dispositivos podem ser alteradas usando os interruptores de controle do medidor, o Touch Remoto ou em uma Concessionária Autorizada Lexus.

Personalização dos dispositivos do veículo

■ Alterações usando os interruptores de controle

- 1 Pressione  ou  dos interruptores de controle dos medidores, selecione (acrescentar figura).
- 2 Pressione  ou  dos interruptores de controle dos medidores, selecione o item e pressione "OK".
- 3 Pressione  ou  dos interruptores de controle, selecione o ajuste desejado e pressione "OK".

Para voltar para a tela anterior ou sair do modo personalizado, pressione  ..

■ Alterações usando o Remote Touch

- 1 Pressione o botão "MENU" no Remote Touch.
- 2 Selecione "Configurações" na tela do menu e selecione "Veículo".

- 3 Selecione "Personalização do Veículo" ou "Personalização do Modo de Condução".

Várias configurações podem ser alteradas. Verifique a lista de configurações que podem ser alteradas para obter detalhes.

ATENÇÃO

■ Durante a personalização

Certifique-se de que o veículo esteja estacionado em um local com ventilação adequada, pois é necessário que o Sistema Híbrido esteja em funcionamento durante a personalização. Em um local fechado, como em uma garagem, poderá haver acúmulo e entrada de gases de escapamento no veículo, incluindo o monóxido de carbono (CO), que é nocivo à saúde. Isso pode ser fatal ou resultar em riscos graves à saúde.

NOTA

■ Durante a personalização

Para evitar a descarga da bateria de 12 volts, certifique-se de que o motor esteja funcionando durante a personalização dos dispositivos.

Recursos que podem ser personalizados

Alguns ajustes de função são alterados simultaneamente com a personalização de outras funções. Entre em contato com a Concessionária Autorizada Lexus para detalhes adicionais.

- A** Ajustes que podem ser alterados usando o touchpad
- B** Ajustes que podem ser alterados usando os interruptores do controle do medidor
- C** Ajustes que podem ser alterados por uma Concessionária Autorizada Lexus

Definição dos símbolos: O = Disponível, – = Não disponível

■ Alarme (→P.66)

Função	Configuração padrão	Configuração personalizada	A	B	C
Cancelamento quando a chave mecânica for usada para destravar	Desligado	Ligado	–	–	O

■ Instrumentos, medidores e computador de bordo colorido (→P.76, 80, 85)

Função *1	Configuração padrão	Configuração personalizada	A	B	C
Idioma	Inglês	Francês	–	O	–
		Espanhol			
		Chinês Simplificado			
		Chinês Tradicional			
		Árabe			
		Tailandês			
		Indonésio			
Português					
Unidades	km (l/100 km)	km (km/L)	O	O	–
Display do medidor de velocidade *2	Digital	Analógico	–	O	–

Função *1	Configuração padrão	Configuração personalizada	A	B	C
Informações de condução 1	Consumo de combustível atual	*3	-	○	-
	Consumo médio de combustível (após reinicializar)				
Informações de condução 2	Distância (autonomia)				
	Velocidade média do veículo (após zerar)				
Relógio	Formato de exibição de 12 horas	Formato de exibição de 24 horas	-	○	-
Tela instantânea	Ligado	Desligado	-	○	-
Cor acentuada	Cor 1	Cor 2	○	○	-
Configuração do tacômetro	Alteração conforme o modo de condução	Sempre tacômetro	-	○	-
		Sempre indicador do Sistema Híbrido			
Indicador - Rpm	Ligado	Desligado	-	○	-
Configuração da zona vermelha do indicador de rpm	4000 r/min.	2000-6200 r/min.	-	○	-
Pico de rpm	Ligado	Desligado	-	○	-
Indicador EV	Ligado	Desligado	-	○	-
Função Sugestão	Ligado	Ligado (quando o veículo está parado)	○	-	○
		Desligado			

*1: Para saber mais detalhes sobre cada função: →P.89

*2: Exceto os modelos F SPORT

*3: Os modelos F SPORT

■ Head-up Display (HUD) (→P.91)

Função	Configuração padrão	Configuração personalizada	A	B	C
Informação do medidor	Indicador do Sistema Híbrido	Tacômetro	-	○	-
		Sem conteúdo	-	○	-
Orientação de rotas para destino/nome da rua	Ligado	Desligado	-	○	-
Visor de sistema do suporte de condução	Ligado	Desligado	-	○	-
Bússola	Ligado	Desligado	-	○	-
Condição da operação do sistema de áudio	Ligado	Desligado	-	○	-
Rotação	Posição horizontal	Rotação no sentido anti-horário/horário	-	○	-

■ Trava da porta (→P.104, 413)

Função	Configuração padrão	Configuração personalizada	A	B	C
Destramento usando uma chave mecânica	Todas as portas destravadas em uma etapa	Porta do motorista destravada em uma etapa, todas as portas destravadas em duas etapas	-	-	○
Função de travamento da porta vinculada à velocidade	Ligado	Desligado	○	-	○
Função de travamento da porta vinculada à posição da alavanca de mudança de marcha	Desligado	Ligado	○	-	○
Função de destravamento da porta vinculada à posição da alavanca de mudança de marchas	Desligado	Ligado	○	-	○
Função de destravamento da porta vinculada à porta do motorista	Ligado	Desligado	○	-	○

■ Tampa traseira elétrica* (→P.112)

Função	Configuração padrão	Configuração personalizada	A	B	C
Tampa traseira elétrica	Ligado	Desligado	–	○	–
Posição de abertura da tampa traseira elétrica	5	1 a 5	○	–	–
Volume do alarme	Nível 3	Nível 1	–	○	–
		Nível 2			
Operação do alarme	Desligado	Ligado	–	–	○
Sensor de acionamento com os pés para porta traseira	Ligado	Desligado	–	○	–
Função de fechar e travar sem as mãos	Desligado	Ligado	–	–	○
Função de fechar e travar sem as mãos quando o interruptor elétrico estiver desligado* ¹	Ligado	Desligado	–	–	○

*1: Quando o engate estiver instalado, o sensor de acionamento com os pés para a porta traseira não funciona

■ Sistema Smart Entry & Start e controle remoto (→P.103, 122)

Função	Configuração padrão	Configuração personalizada	A	B	C
Sinal em operação (alarmes)	5	Desligado	○	–	○
		1 a 7			
Sinal de operação (sinalizadores de emergência)	Ligado	Desligado	○	–	○
Tempo decorrido antes que a função de travamento automático seja ativada se uma porta não for aberta após o destravamento	30 segundos	60 segundos	–	–	○
		120 segundos			
Alarme de advertência de porta aberta	Ligado	Desligado	–	–	○

■ Sistema Smart Entry & Start (→P.122)

Função	Configuração padrão	Configuração personalizada	A	B	C
Sistema Smart Entry & Start	Ligado	Desligado	<input type="radio"/>	-	<input type="radio"/>
Destravamento inteligente da porta	Todas as portas	Porta do motorista	<input type="radio"/>	-	<input type="radio"/>
Tempo decorrido antes que a função de destravamento de todas as portas ao pegar e segurar a maçaneta da porta do motorista	2 segundos	Desligado	-	-	<input type="radio"/>
		1,5 segundo			
		2,5 segundos			
Número de operações consecutivas da trava das portas	2 vezes	O número de vezes desejado	-	-	<input type="radio"/>

■ Controle remoto sem fio (→P.103)

Função	Configuração padrão	Configuração personalizada	A	B	C
Controle remoto	Ligado	Desligado	-	-	<input type="radio"/>
Operação de destravamento	Todas as portas destravadas em uma etapa	Porta do motorista destravada em uma etapa, todas as portas destravadas em duas etapas	<input type="radio"/>	-	<input type="radio"/>
Função de pânico	Ligado	Desligado	-	-	<input type="radio"/>
A porta é travada quando a tampa traseira elétrica é aberta utilizando o interruptor  do controle remoto	Todas as portas	Tampa traseira	-	-	<input type="radio"/>

■ Memória da posição de condução (→P.129)

Função	Configuração padrão	Configuração personalizada	A	B	C
Movimento do banco do motorista ao sair do veículo	Completo	Desligado	○	-	○
		Parcial			
Selecionar a função de recuperação de memória vinculada ao acionamento da porta	Porta do motorista	Todas as portas	-	-	○
Movimento do volante	Somente inclinação	Desligado	○	-	○
		Somente telescópico			
		Inclinação e telescópico			

■ Espelhos retrovisores externos (→P.138)

Função	Configuração padrão	Configuração personalizada	A	B	C
Operação de rebatimento/ extensão automática	Vinculada ao travamento/destravamento das portas	Desligado	-	-	○
		Vinculado à operação do botão de partida			

■ Vidros elétricos, teto solar ou teto solar panorâmico (→P.140, 142)

Função	Configuração padrão	Configuração personalizada	A	B	C
Operação vinculada à chave mecânica	Desligado	Ligado	-	-	○
Operação vinculada ao controle remoto	Desligado	Ligado	-	-	○
Sinal de operação (alarme) vinculado ao controle remoto	Ligado	Desligado	-	-	○

■ Sistema de controle automático das luzes (→P.171)

Função	Configuração padrão	Configuração personalizada	A	B	C
Sensibilidade do sensor de luz	Padrão	-2 a 2	<input type="radio"/>	-	<input type="radio"/>
Tempo decorrido antes do ligamento automático dos faróis	Padrão	Longo	-	-	<input type="radio"/>
Tempo decorrido antes do desligamento automático dos faróis (sistema de temporizador dos faróis)	30 segundos	60 segundos	-	-	<input type="radio"/>
		90 segundos			
		120 segundos			

■ Luzes (→P.171)

Função	Configuração padrão	Configuração personalizada	A	B	C
Luzes diurnas	Ligado	Desligado	<input type="radio"/>	-	<input type="radio"/>

■ Farol Alto Adaptativo (AHS) (→P.173)

Função	Configuração padrão	Configuração personalizada	A	B	C
Farol Alto Adaptativo (AHS)	Ligado	Desligado	-	-	<input type="radio"/>
Distância entre um veículo à frente e os faróis altos antiofuscamento	Ampla	Estreita	-	-	<input type="radio"/>
		Padrão			
Ajuste de brilho e de área iluminada dos faróis altos de acordo com a velocidade do veículo	Funciona em aproximadamente 15 km/h ou mais	Funciona em aproximadamente 30 km/h ou mais	-	-	<input type="radio"/>
		Funciona em aproximadamente 80 km/h ou mais			
Ajuste da intensidade dos faróis altos ao dirigir em curvas (ilumina intensamente a área para a qual o veículo está indo)	Ligado	Desligado	-	-	<input type="radio"/>
Ajuste da distância de projeção dos faróis baixos conforme a distância do veículo que trafega à frente	Ligado	Desligado	-	-	<input type="radio"/>

Função	Configuração padrão	Configuração personalizada	A	B	C
Iluminação das luzes de canto ao desligar	Ligado	Desligado	-	-	○
Controle de distribuição da luz do farol alto	Ligado	Desligado	-	-	○
Controle de distribuição da luz para áreas urbanas	Ligado	Desligado	-	-	○

*1: Os faróis altos funcionarão no controle do Farol Alto Automático (AHB). (→P.177)

■ Sistema de Segurança Pré-Colisão (PCS)(→P.192)

Função	Configuração padrão	Configuração personalizada	A	B	C
Sistema de Segurança Pré-Colisão (PCS)	Ligado	Desligado	-	○	-
Ajuste de tempo de alerta	Médio	Antecipado	-	○	-
		Tardio			

■ Alerta de Desvio de Faixa (LDA)(→P.199)

Função	Configuração padrão	Configuração personalizada	A	B	C
Função de centralização de faixa	Ligado	Desligado	-	○	-
Função de assistência de direção	Ligado	Desligado	-	○	-
Tipo de alerta	Vibração do volante de direção	Alarme	-	○	-
Sensibilidade do alerta	Alta	Padrão	-	○	-
Função de advertência de oscilação do veículo	Ligado	Desligado	-	○	-
Sensibilidade da advertência de oscilação do veículo	Padrão	Alta	-	○	-
		Baixo			

■ Monitor de Ponto Cego (BSM) (→P.218)

Função	Configuração padrão	Configuração personalizada	A	B	C
Monitor de Ponto Cego (BSM)	Ligado	Desligado	-	○	-
Brilho do indicador nos espelhos retrovisores externos	Brilhante	Fosco	-	○	-
Tempo de alerta para identificação de aproximação de veículo (sensibilidade)	Intermediário	Antecipado	-	○	-
		Tardio			
		Quando um veículo é detectado no ponto cego			

■ Alerta de suporte ao estacionamento (PKSA) (→P.223)

Função	Configuração padrão	Configuração personalizada	A	B	C
Volume do alarme	Nível 2	Nível 1	-	○	-
		Nível 3			

■ Sensor de Estacionamento (→P.224)

Função	Configuração padrão	Configuração personalizada	A	B	C
Sensor de Estacionamento	Ligado	Desligado	-	○	-

■ Alerta de Tráfego Traseiro (RCTA) (→P.231)

Função	Configuração padrão	Configuração personalizada	A	B	C
Alerta de Tráfego Traseiro (RCTA)	Ligado	Desligado	-	○	-

■ Interruptor de seleção do modo de condução (→P.238)

Função	Configuração padrão	Configuração personalizada	A	B	C
Controle do conjunto de tração no modo personalizado	Normal	Alimentação de energia elétrica	○	-	-
		Eco			

Função	Configuração padrão	Configuração personalizada	A	B	C
Controle do chassi no modo personalizado	Normal	Esportivo	<input type="radio"/>	-	-
Operação do ar-condicionado no modo personalizado	Normal	Eco	<input type="radio"/>	-	-

■ Sistema de ar-condicionado automático (→P.257)

Função	Configuração padrão	Configuração personalizada	A	B	C
Comutação entre os modos Ar externo e Recirculação de ar vinculada à operação do interruptor "AUTO"	Ligado	Desligado	<input type="radio"/>	-	<input type="radio"/>
Operação do interruptor automático do A/C	Ligado	Desligado	<input type="radio"/>	-	<input type="radio"/>

■ Aquecedores do banco/ventiladores do banco (→P.266)

Função	Configuração padrão	Configuração personalizada	A	B	C
Preferência de temperatura do banco do motorista em modo Automático	Padrão	-2 (mais frio) a 2 (mais quente)	<input type="radio"/>	-	<input type="radio"/>
Preferência de temperatura do banco do passageiro no modo automático	Padrão	-2 (mais frio) a 2 (mais quente)	<input type="radio"/>	-	<input type="radio"/>

■ Iluminação (→P.269)

Função	Configuração padrão	Configuração personalizada	A	B	C
Tempo decorrido antes do desligamento das luzes internas	15 segundos	Desligado	<input type="radio"/>	-	<input type="radio"/>
		7,5 segundos			
		30 segundos			
Operação após o desligamento do botão de partida	Ligado	Desligado	-	-	<input type="radio"/>
Operação quando as portas estão destravadas	Ligado	Desligado	-	-	<input type="radio"/>

Função	Configuração padrão	Configuração personalizada	A	B	C
Operação ao se aproximar do veículo com a Smartkey em mãos	Ligado	Desligado	-	-	○
Luz do compartimento para os pés	Ligado	Desligado	-	-	○
Luzes externas da maçaneta da porta	Ligado	Desligado	-	-	○
Tempo decorrido antes do desligamento das luzes externas da maçaneta da porta	15 segundos	Desligado	○	-	○
		7,5 segundos			
		30 segundos			
Operação das luzes externas para a maçaneta da porta ao se aproximar do veículo com a Smartkey em mãos	Ligado	Desligado	-	-	○
Operação das luzes externas para a maçaneta da porta ao destravar as portas com o interruptor de travamento elétrico das portas	Ligado	Desligado	-	-	○
Operação das luzes externas para a maçaneta da porta quando uma porta estiver aberta	Ligado	Desligado	-	-	○
Luz interna traseira e luzes do compartimento para os pés	Ligado	Desligado	-	-	○
Esmaecimento das luzes externas para a maçaneta da porta ao desligar	Longa	Curta	-	-	○

■ Personalização do veículo

- Quando a função de travamento das portas vinculada à velocidade e à posição da alavanca de mudança de marchas vinculada à função de travamento das portas estão ativadas, o travamento das portas funciona conforme a seguir.
 - Ao mudar a alavanca de mudança de marchas para outra posição diferente de P, todas as portas serão travadas.
 - Se o veículo for acionado com todas as portas travadas, a função de travamento das portas vinculada à velocidade não funcionará.
 - Se o veículo for acionado com qualquer uma das portas destravada, a função de travamento das portas vinculada à velocidade funcionará.
- Quando o sistema Smart Entry & Start estiver desligado, o destravamento inteligente das portas não poderá ser personalizado.
- Quando as portas permanecerem fechadas após o destravamento das portas e o temporizador da função de travamento automático das portas estiver ativo, os sinais serão gerados de acordo com o sinal de operação (sinalizadores de emergência) da configuração da função.
- Algumas configurações podem ser alteradas usando um interruptor ou o painel central. Se uma configuração for alterada usando um botão, ela não será exibida no painel central até que o botão de partida seja desligado e, em seguida, passe para o modo LIGADO.

■ Tela de configurações do relógio

Se a tela de ajuste do relógio for exibida continuamente durante a tentativa de alterar as configurações, o sistema pode apresentar falhas. Providencie a inspeção do veículo em uma Concessionária Autorizada Lexus.

Inicialização





Os seguintes itens devem ser inicializados para a operação normal do sistema depois que a bateria de 12 volts for reconectada ou a manutenção for realizada no veículo:

Lista dos itens que precisam ser inicializados

Item	Quando inicializar	Referência
Sensor de Estacionamento	<ul style="list-style-type: none"> Depois de reconectar ou carregar a bateria de 12 volts 	→P.227
Sistema de advertência de pressão dos pneus	<ul style="list-style-type: none"> Quando mudar a pressão de inflagem dos ao mudar a velocidade de percurso Ao mudar o tamanho dos pneus Ao fazer o rodízio dos pneus 	→P.360
Manutenção do óleo	<ul style="list-style-type: none"> Depois que a manutenção do óleo for realizada 	→P.349
Tampa traseira elétrica	<ul style="list-style-type: none"> Depois de reconectar ou carregar a bateria de 12 volts 	→P.117
Vidros elétricos	<ul style="list-style-type: none"> Quando não funcionar corretamente 	→P.140
Teto solar		→P.142

Regulamentações

Emissão de ondas

Imobilizador do Motor	 2715-10-3651
Sistema Smart Entry & Start	 4804-15-1732
	 03346-16-01732
	 04195-16-03651
TPMS	 05320-16-02107

Emissão de ruído e fumaça

■ Ruído

Rotação de teste	2.500 rpm
Limite máximo de ruído	72,47 dB

Consumo de combustível

■ Eficiência energética e consumo (INMETRO)

A etiqueta presente em seu veículo Lexus faz parte do Programa Brasileiro de Etiquetagem Veicular (PBEV). Este programa nasceu em 2008 coordenado pelo INMETRO, onde todos os modelos de veículos 0 Km disponíveis no mercado são testados em laboratórios quanto a consumo de combustível/emissões e classificados através da etiqueta.

Desta forma a etiqueta atua como um referencial no momento da compra de um veículo 0 Km, fornecendo

informações para o cliente comparar qual veículo é mais ou menos eficiente/poluinte, incentivando a todos buscar veículos mais eficientes.

O consumo de combustível informado na etiqueta pode diferir do consumo real, devido a variações como modo de condução do motorista, peso transportado, calibração dos pneus, qualidade do combustível, quantidade de subidas e descidas, altitude, temperatura ambiente, entre outros fatores.

As principais áreas da etiqueta serão explicadas abaixo:

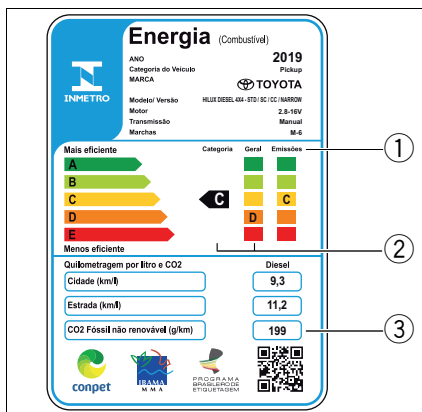

- ① A barra Emissões mostra o nível de emissão dos poluentes controlados (NMHC, NOX e CO) segundo normas do IBAMA, cuja classificação "A" significa que o veículo emite menos poluentes controlados e "C", que emite mais;
- ② As barras Categoria e Geral classificam o veículo quanto ao consumo de combustível na combinação dos ciclos Cidade e Estrada e aos combustíveis diesel, etanol ou gasolina. No caso dos veículos com motores flex, são exibidas as informações tanto para etanol quanto para gasolina;

- ③ Neste campo é informada a quantidade de poluentes CO₂ emitidos (origem fóssil), o etanol por não ser um combustível fóssil possui o valor 00.

■ Etiquetas de consumo

A seguir estão todas as etiquetas disponíveis conforme o código do modelo:

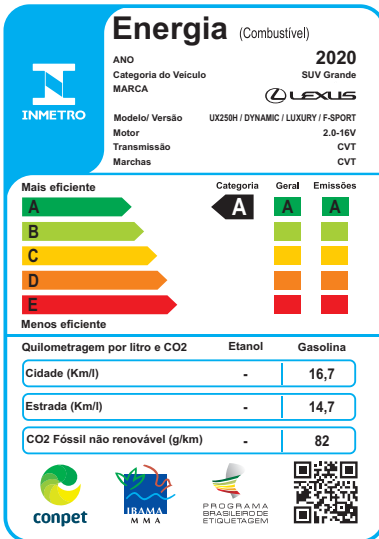

Dicas de segurança no trânsito

Embora a Lexus se empenhe de forma incessante seus esforços no desenvolvimento de produtos cada vez mais seguros e sustentáveis, a condução será sempre responsabilidade do motorista. Cabe a ele empregar o veículo de acordo com as regras vigentes e as boas condutas no trânsito, exercendo a cidadania em benefício do bem comum.

Este manual não pretende ser exaustivo quanto à abordagem dos inúmeros aspectos que compõem o trânsito. Trata-se de um guia de consulta, para esclarecimento de dúvidas e provimento de informações úteis.

Aqui trataremos de quatro grandes temas importantes para a segurança do trânsito: as normas de circulação, as infrações e penalidades previstas no CTB (Código de Trânsito Brasileiro), a direção defensiva e os primeiros socorros em caso de acidente.

Apresentaremos ainda anexos do CTB, que tratam de conceitos, definições e da sinalização básica de trânsito.

O trânsito no Brasil é motivo de preocupação constante das autoridades e de todos os brasileiros, pela violência envolvida e os altos custos sociais que gera a cada ano. Cabe a cada cidadão uma cota de responsabilidade pela melhora desse triste contexto.

Introdução

Detalhadas pelo Código de Trânsito Brasileiro (CTB) em mais de 40 artigos, as Normas Gerais de Circulação e Conduta merecem atenção especial de todos os usuários da via.

Algumas dessas normas podem ser aplicadas com o simples uso do bom senso ou da boa educação. Entre essas destacamos as que advertem os usuários quanto a atos que possam constituir riscos ou obstáculos para o trânsito de veículos, pessoas e animais, além de danos à propriedade pública ou privada.

Entretanto, bom senso apenas não é suficiente para o restante das normas. A maior parte delas exige do usuário o conhecimento da legislação específica e a disposição de se pautar por ela.

Normas gerais de circulação

Deveres do condutor

- Ter pleno domínio do veículo, a todo o momento, dirigindo-o com atenção e cuidados indispensáveis à segurança do trânsito;
- Verificar a existência e as boas condições de funcionamento dos equipamentos de uso obrigatório;
- Certificar-se de que há combustível suficiente para percorrer o percurso desejado.

Regras gerais para a circulação de veículos

Nas páginas que seguem, procuramos apresentar de forma condensada um apanhado das principais normas de circulação, agrupando-as segundo temas de interesse para mais fácil fixação.

Seguir corretamente as determinações implica um processo de permanente reaprendizagem.

Regras de ultrapassagem

As ultrapassagens são uma das principais causas de acidentes e precisam ser realizadas com toda a prudência e segundo procedimentos regulamentares.

Algumas regras básicas:

- 1 Ultrapasse sempre pela esquerda e apenas nos trechos permitidos, exceto quando o veículo a ser ultrapassado estiver sinalizando o propósito de entrar à esquerda.
- 2 Nunca ultrapasse no acostamento das estradas. Esse espaço é destinado a paradas e saídas de emergência.
- 3 Se outro veículo o estiver ultrapassando ou tiver sinalizado desejo de fazê-lo, dê a preferência. Aguarde sua vez.
- 4 Certifique-se de que a faixa da esquerda está livre, e de que há espaço suficiente para a manobra.
- 5 Sinalize sempre com antecedência sua intenção de ultrapassar. Ligue a seta ou faça os gestos convencionais de braço.

- 6 Guarde distância em relação a quem está ultrapassando. Deixe um espaço lateral de segurança.
- 7 Sinalize de volta, antes de voltar à faixa da direita.
- 8 Se houver ultrapassagem, mantenha uma velocidade constante. Se estiver na faixa da esquerda, venha para a da direita, sinalizando corretamente.
- 9 Não é permitido exceder a velocidade máxima permitida naquele trecho da via.
- 10 Ao ultrapassar um ônibus que esteja parado, reduza a velocidade e preste muita atenção. Passageiros poderão estar desembarcando ou correndo para tomar a condução.

◆ Proibido ultrapassar

Os veículos pesados devem, quando circulam em fila, permitir espaço suficiente entre si para que outros veículos os possam ultrapassar por etapas. Tenha em mente que os veículos mais pesados são responsáveis pela segurança dos mais leves; os motorizados, pela segurança dos não motorizados, e todos, pela proteção dos pedestres. A menos que haja sinalização específica permitindo a manobra, jamais ultrapasse nas seguintes situações:

- 1 Sobre pontes ou viadutos ou túneis;
- 2 Em travessias de pedestres;
- 3 Nas passagens de nível;
- 4 Nos cruzamentos ou em sua proximidade;

- 5 Em trechos sinuosos ou em aclives e declives sem visibilidade suficiente;
- 6 Nas áreas de perímetro urbano das rodovias.

Regras para manobras e mudanças de direção

Quanto mais atento estiver com o que acontece ao redor enquanto dirige, aumenta a possibilidade de evitar situações de perigo.

Se não conseguir eliminar esses “pontos cegos”, antes de iniciar uma manobra, movimente a cabeça para encontrar outros ângulos de visão pelos espelhos ou por meio da visão lateral. Fique atento também aos ruídos dos motores dos outros veículos e só faça a manobra se estiver seguro de que não irá causar acidentes.

Mas às vezes é preciso deslocar-se lateralmente, para trocar de pista ou fazer uma conversão à direita ou à esquerda. Nesse caso, sinalize com bastante antecedência sua intenção. Para virar à direita, por exemplo, faça uso dos indicadores de direção e aproxime-se o máximo possível da margem direita da via enquanto reduz gradualmente a velocidade.

Uso da buzina

A buzina só deve ser utilizada em “toques breves” para fazer as advertências necessárias a fim de evitar acidentes e fora das áreas urbanas, para advertir outro condutor da intenção de ultrapassá-lo.

Uso de luzes e sinalização

O uso das luzes do veículo deve ter em conta o seguinte:

- Farol baixo - durante a noite e no interior de túneis com ou sem iluminação pública durante o dia.
- Farol alto - nas vias não iluminadas, exceto ao cruzar com outro veículo ou ao segui-lo.
- Farol alto e baixo - (intermitente) por curto período de tempo, com o objetivo de advertir outros usuários da via da intenção de ultrapassar o veículo que vai à frente, ou sinalizar quanto à existência de risco à segurança de quem vem em sentido contrário.
- Lanternas - sob chuva forte, neblina, cerração ou à noite, quando o veículo estiver parado para embarque ou desembarque, carga ou descarga.
- Pisca-alerta - em imobilizações ou em situação de emergência.
- Luz de placa - durante a noite, em circulação.

Regras de preferência e de passagem em cruzamentos e passagem de nível

Em vias nas quais não há sinalização específica, tem a preferência:

- Quem estiver transitando pela rodovia, quando apenas um fluxo for proveniente de autoestrada;
- Quem estiver circulando uma rotatória; e

- Quem vier pela direita do condutor, nos demais casos.

Em vias com mais de uma pista, os veículos mais lentos têm a preferência de uso da faixa da direita.

Já a faixa da esquerda é reservada para ultrapassagens e para os veículos de maior velocidade.

Também têm prioridade de deslocamento os veículos destinados a socorro de incêndio e salvamento, os de polícia, os de fiscalização de trânsito e as ambulâncias, bem como veículos precedidos de batedores. E a prioridade se estende também ao estacionamento e parada desses veículos.

Para poder exercer a preferência, é preciso que os dispositivos de alarme sonoro e iluminação vermelha intermitente - indicativos de urgência - estejam acionados. Se for esse o caso:

- Deixe livre a passagem à esquerda. Desloque-se à direita e até mesmo pare, se necessário. Vidas podem estar em jogo;
- Pedestre, aguarde no caminho ao ouvir o alarme sonoro. Só atravesse a rua quando o veículo já tiver passado por ali.

Dê preferência de passagem aos veículos que se deslocam sobre trilhos, respeitadas as normas de circulação. Em passagens de nível, os veículos que deslocam sobre trilhos terão sempre preferência de passagem.

Estacionamento e parada

Pare sempre fora da pista. Se, numa emergência, tiver que parar o veículo no leito viário, providencie a imediata sinalização.

Em locais de estacionamento proibido, a parada deve ser suficiente apenas para embarque e desembarque de passageiros. E só nos casos em que o procedimento não interfira com o fluxo de veículos ou pedestres. O desembarque de passageiros deve se dar sempre pelo lado da calçada, exceto para o condutor do veículo.

Para carga e descarga, o veículo deve ser mantido paralelo à pista, junto ao meio-fio, de preferência nos estacionamentos.

Veículos de prestadores de serviços de utilidade pública (companhias de água, luz, esgoto, telefone, etc.) também têm prioridade de parada e estacionamento no local em que estiverem trabalhando. Mas o local deve estar sinalizado, conforme legislação vigente.

Ao parar o veículo, certifique-se que isso não constitui risco para os ocupantes e demais usuários da via.

Velocidade e distância entre veículos

A velocidade é outro grande fator de risco de acidentes de trânsito. Além disso, determina, em proporção direta, a gravidade das ocorrências.

Alguns motoristas acreditam que a velocidades mais altas podem se livrar com mais facilidade de algumas situações difíceis no trânsito, e que trafegar devagar demais é mais perigoso que andar depressa, mas não é assim. Reduzir a velocidade é o primeiro procedimento a se tomar na tentativa de evitar acidentes.

A velocidade máxima permitida para cada via é indicada por meio de placas. Onde não existir sinalização, vale o seguinte:

■ Em vias urbanas

- 80 km/h nas vias de trânsito rápido.
- 60 km/h nas vias arteriais.
- 40 km/h nas vias coletoras.
- 30 km/h nas vias locais.

■ Em rodovias

- 110 km/h para automóveis, camionetas e motocicletas;
- 90 km/h para ônibus e micro-ônibus;
- 80 km/h para os demais veículos.

Para estradas não pavimentadas, a velocidade máxima é de 60 km/h.

É proibido transitar com o veículo em velocidade inferior à metade da velocidade máxima estabelecida para a via, retardando ou obstruindo o trânsito, a menos que as condições de tráfego e meteorológicas não o permitam, salvo se estiver na faixa da direita.

O motorista consciente, mais do que observar a sinalização e os limites de velocidade, deve regular a própria velocidade – dentro desses limites – segundo as condições de segurança da via, do veículo e da carga, adaptando-se também às condições meteorológicas e à intensidade do trânsito.

Mantenha uma distância segura do veículo à frente. Uma boa distância permite que haja tempo de reagir e acionar os freios diante de uma situação de emergência e tempo também

para que o veículo, uma vez freado, pare antes de colidir.

Em condições normais da pista e do clima, o tempo necessário para manter a distância segura é de aproximadamente dois segundos.

Existe uma regra simples – a regra dos dois segundos – que pode ajudar a manter a distância segura do veículo à frente:

- 1 Escolha um ponto fixo à margem da via;
- 2 Quando o veículo que vai à frente passar pelo ponto fixo, comece a contar;
- 3 Conte dois segundos pausadamente. Uma maneira fácil é contar seis palavras em sequência: “cinquenta e um, cinquenta e dois”;
- 4 A distância entre o veículo e o que vai à frente vai ser segura se o veículo passar pelo ponto fixo após a contagem de dois segundos;
- 5 Caso contrário, reduza a velocidade e faça nova contagem. Repita até estabelecer a distância segura.

Para veículos com mais de 6 metros de comprimento, ou sob chuva, aumente o tempo de contagem: “cinquenta e um, cinquenta e dois, cinquenta e três”.

Regras relativas a veículo de transporte coletivo

Veículos de transporte coletivo regular de passageiros, quando circulam em faixas especiais, devem manter o farol baixo aceso de dia e de noite.

Regras para redução da velocidade

Para reduzir a velocidade, sinalize com antecedência. Evite freadas bruscas, a não ser em caso de emergência. Reduza a velocidade sempre que se aproximar de um cruzamento ou em áreas de perímetro urbano nas rodovias.

Redução de marcha, imobilizações temporárias e paradas emergenciais

Se numa emergência tiver que parar o carro no leito viário, providencie a imediata sinalização de emergência. O condutor deverá acionar de imediato os indicadores de advertência (pisca alerta) providenciando o posicionamento do triângulo de sinalização ou equipamento similar à distância mínima de 30 metros da parte traseira do veículo.

Para carga e descarga, o veículo deve ser mantido paralelo à pista, junto ao meio-fio, de preferência nos estacionamentos particulares ou em locais e horários de estacionamentos regulamentados e especificados pela sinalização.

Abertura de porta dos veículos

Não abra a porta nem a deixe aberta sem ter certeza de que isso não vá trazer perigo para os usuários da via. Certifique-se de que os passageiros também tomem este cuidado.

Regras aplicáveis aos pedestres

O comportamento do pedestre é imprevisível. Tenha muita cautela e dê sempre preferência aos pedestres.

Problemas com o álcool não são exclusividade dos condutores. Pedestres também se embriagam e geralmente acabam atropelados.

Quase todas as vítimas são pessoas que não sabem conduzir um veículo, não tendo, portanto, noção da distância de frenagem. Muitos são desatentos e confiam demais na ação do condutor para evitar atropelamentos.

O motorista defensivo deve dedicar atenção especial a pessoas idosas e deficientes físicos, que estão mais sujeitos a atropelamentos.

Igualmente, deve ter muito cuidado com crianças que brincam nas ruas, correndo entre carros estacionados, atrás de bolas ou animais de estimação. Geralmente atravessam a pista sem olhar e estão sob alto risco de acidentes.

Regras aplicáveis aos ciclistas

O ciclista deve transitar na pista de rolamento, em seu bordo direito, e no mesmo sentido do fluxo de veículos onde não houver ciclovia.

A autoridade de trânsito pode autorizar a circulação de bicicletas em sentido contrário ao do fluxo dos veículos, desde que em trecho dotado de ciclofaixa.

A bicicleta tem preferência sobre os veículos motorizados. Mas o ciclista também precisa tomar cuidados. Deve trajar roupas claras e sinalizar com antecedência todos os seus movimentos.

Siga o exemplo dos ciclistas profissionais, que geralmente levam esses aspectos a sério.

Regras aplicáveis à condução de animais e a veículos de tração animal

Devem ser conduzidos pela pista da direita, junto ao meio-fio ou acostamento, sempre que não houver faixa especial para tal fim, e conforme normas de circulação ditadas pelo órgão de trânsito.

Comportamento dos condutores em relação aos pedestres e ciclistas

Mantenha a atenção ao dirigir, mesmo em vias com tráfego denso e com baixa velocidade, observando atentamente o movimento de veículos, pedestres e ciclistas, tendo em conta a possibilidade da travessia de pedestres fora da faixa e a aproximação excessiva de outros veículos, ações que podem acarretar acidentes.

Essas situações ocorrem em horários preestabelecidos, conhecidos como "horários de pico". São os horários de entrada e saída de trabalhadores e acesso a escolas, sobretudo em polos geradores de tráfego, como "shopping centers", supermercados, praças esportivas etc.

Regras aplicáveis aos condutores profissionais

As regras seguintes aplicam-se aos motoristas profissionais de veículos de transporte coletivo de passageiros e de transporte rodoviário de cargas.

○ motorista profissional só pode conduzir esses veículos por, no máximo, 5 (cinco) horas ininterruptas.

Para a condução de veículo de transporte de carga, devem ser observados 30 (trinta) minutos de descanso dentro de cada 6 (seis) horas, mas sem superar as 5 (cinco) horas e meia de condução ininterrupta.

Para a condução de veículo de transporte rodoviário de passageiros, devem ser observados 30 (trinta) minutos de descanso dentro de cada 4 (quatro) horas.

○ tempo de condução poderá ser aumentado em situações excepcionais devidamente registradas, para que o condutor e a carga possam chegar a um lugar que ofereça segurança e atendimento necessários, sem comprometer a segurança rodoviária.

A cada 24 (vinte e quatro) horas, o condutor deve observar no mínimo 11 (onze) horas de descanso. Essas

horas podem ser usufruídas no veículo e podem coincidir com os intervalos de 30 (trinta) minutos de descanso mencionados anteriormente, observadas nas primeiras 8 (oito) horas contínuas de descanso.

○ tempo de condução ou de direção é somente o tempo em que o condutor estiver efetivamente ao volante, transitando entre a origem e o destino do percurso.

○ início de uma viagem só pode ocorrer após ter sido cumprido integralmente o intervalo regulamentar de descanso. Não observar os períodos de descanso sujeita o motorista profissional a penalidades definidas pelo Código de Trânsito Brasileiro.

○ controle e o registro do tempo de condução é responsabilidade do motorista profissional. ○ controle é realizado através de registrador instantâneo inalterável de velocidade e tempo (tacógrafo) ou anotação em diário de bordo, papeleta ou ficha de trabalho externo, ou ainda por meios eletrônicos instalados no veículo de acordo com normas do CONTRAN. ○ condutor é responsável pela guarda, preservação e exatidão dos dados contidos no tacógrafo.

Uso de equipamentos obrigatórios

Para dicas mais precisas sobre como evitar acidentes, consulte o conteúdo de direção defensiva, mas nunca é demais reprimir algumas dicas básicas:

- 1 Para transitar em veículos automotores, os menores de dez anos deverão ser transportados nos bancos traseiros usando individualmente cinto de segurança ou sistema de retenção equivalente. As crianças com até um ano de idade deverão utilizar, obrigatoriamente, o dispositivo de retenção denominado "bebê conforto ou conversível". As crianças com idade superior a um ano e inferior ou igual quatro anos deverão utilizar, obrigatoriamente o dispositivo de retenção denominado "cadeirinha". As crianças com idade superior a quatro anos e inferior ou igual

a sete anos e meio deverão utilizar o dispositivo de retenção denominado "assento de elevação". Crianças com idade superior a sete anos e meio e inferior a dez anos deverão utilizar o cinto de segurança do veículo. Atentar a correta fixação dos diversos tipos de retenção infantil no banco (através do cinto de segurança, sistema ISOFIX, Latch, Top-Tether e outros) e posteriormente correto afivelamento na criança. Consulte o manual do proprietário e do dispositivo de retenção infantil.

Cadeiras de criança de acordo com a legislação vigente		
Tipo de sistema de retenção	Forma de instalação	Idade
Berço portátil ou bebê conforto	Voltada para trás (sentido contrário à direção)	até 1 ano
Cadeirinha	Voltada para frente (sentido de direção)	superior a 1 ano e inferior ou igual a 4 anos
Assento de elevação	Voltada para frente (sentido de direção)	superior a 4 anos e inferior ou igual a 7,5 anos
Cinto de segurança do veículo	-	superior a 7,5 anos e inferior ou igual a 10 anos

Berço portátil ou bebê conforto

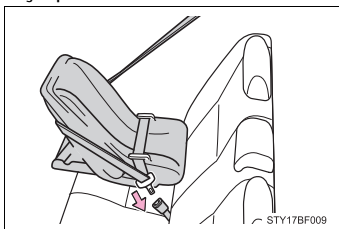

Cadeirinha

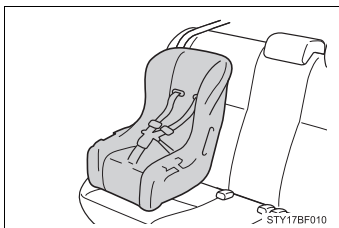

Assento de elevação

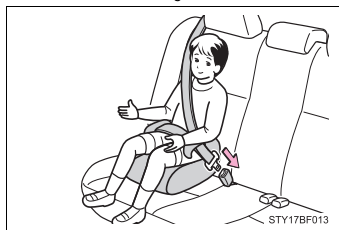

- O uso de cinto de segurança é obrigatório em todas as vias do território nacional.
- Veículos que não se desloquem sobre pneus não podem circular em vias públicas pavimentadas, salvo em casos especiais e com a devida autorização.

! NOTA

Para maiores informações consulte o Código de Trânsito Brasileiro completo.

Infrações e penalidades

Quando um motorista não cumpre qualquer item da legislação de trânsito, ele está cometendo uma infração e fica sujeito às penalidades previstas na lei.

Infração de trânsito

Infração de trânsito é a desobediência a qualquer preceito da Legislação de Trânsito, do Código de Trânsito Brasileiro (CTB), conforme legislação vigente e Regulamentações dos Órgãos Executivos de Trânsito. Toda infração é passível de uma penalidade, como uma multa, por exemplo. Algumas infrações, além da penalidade, podem ter uma consequência administrativa, ou seja, o agente de trânsito deve adotar “medidas administrativas”, cujo objetivo é impedir que o condutor continue dirigindo em condições irregulares.

As infrações de trânsito normalmente geram riscos de acidentes. Por exemplo: não respeitar o sinal vermelho num cruzamento pode causar uma colisão entre veículos ou atropelamento de pedestres ou de ciclistas.

As infrações de trânsito são classificadas, pela gravidade, em LEVES, MÉDIAS, GRAVES e GRAVÍSSIMAS.

Responsabilidade pela infração

Ao proprietário do veículo caberá sempre a responsabilidade pela infração referente à prévia regularização e preenchimento das formalidades e condições exigidas para o trânsito do veículo na via terrestre, conservação e inalterabilidade de suas características, componentes, agregados, habilitação legal e compatível de seus condutores, quando esta for exigida, e outras disposições que deva observar.

Autoridade e o agente de trânsito

A fiscalização e o policiamento de trânsito são atribuições do agente da autoridade de trânsito, que é a pessoa, civil ou policial militar, credenciada pela autoridade de trânsito para o exercício de tais atividades.

Fiscalização e policiamento de trânsito

É função das Polícias Militares exercer o policiamento ostensivo de trânsito, atuando na prevenção e repressão aos atos relacionados com a segurança pública e garantir a obediência às regras relativas à segurança de trânsito, visando evitar acidentes e assegurar a livre circulação.

Nas rodovias e estradas federais, é competência da Polícia Rodoviária Federal realizar o patrulhamento ostensivo.

O auto de infração

O Auto de Infração é lavrado quando há uma infração de trânsito, ou seja, quando alguém quebra uma regra de circulação ou conduta.

A infração de trânsito pode ser comprovada por declaração do agente de trânsito ou por informações registradas em equipamentos eletrônicos ou fotográficos.

Penalidades

As penalidades são:

- Advertência por escrito;
- Multa;
- Suspensão do direito de dirigir;
- Apreensão do veículo;
- Cassação do documento de habilitação;
- Frequência obrigatória em curso de reciclagem.

Por exemplo, dirigir com velocidade superior à máxima permitida, em mais de 20%, em rodovias, tem como consequência, além das penalidades (multa e suspensão do direito de dirigir), também o recolhimento do documento de habilitação (medida administrativa).

Medidas administrativas

As medidas administrativas são:

- Retenção do veículo;
- Remoção do veículo;
- Recolhimento do documento de habilitação (Carteira Nacional de Habilitação - CNH ou Permissão para Dirigir);

- Recolhimento do certificado de licenciamento;
- Transbordo do excesso de carga.

Natureza da infração cometida e pontuação correspondente

Pontuações de multas

Gravidade	Pontos
Leve	3
Média	4
Grave	5
Gravíssima	7

Ao atingir 20 pontos a Carteira Nacional de Habilitação será suspensa, de um mês a um ano, a critério da autoridade de trânsito. Para contagem dos pontos, é considerada a soma das infrações cometidas no último ano, a contar regressivamente da data da última penalidade recebida.

Para algumas infrações, em razão da gravidade e consequência, a multa pode ser multiplicada por três ou até mesmo por cinco.

O processo administrativo de recurso de infração e de imposição de penalidades

Após uma infração ser registrada pelo órgão de trânsito, a NOTIFICAÇÃO DA AUTUAÇÃO é encaminhada ao endereço do proprietário do veículo. A partir daí, o proprietário pode indicar o condutor que dirigia o veículo e também encaminhar defesa ao órgão de trânsito.

A partir da NOTIFICAÇÃO DA PENALIDADE, o proprietário do veículo pode recorrer à Junta Administrativa de Recursos de Infrações – JARI. Caso o recurso seja indeferido, pode ainda recorrer ao Conselho Estadual de Trânsito – CETRAN (no caso do Distrito Federal conforme legislação vigente) e, em alguns casos específicos, conforme legislação vigente, para avaliação do recurso em última instância administrativa.

Crime de trânsito

Classificam-se as infrações descritas no Código de Trânsito Brasileiro em administrativas, civis e penais. As infrações penais, resultantes de ação delituosa, estão sujeitas às regras gerais do Código Penal e seu processamento é feito pelo Código de Processo Penal. O infrator, além das penalidades impostas administrativamente pela autoridade de trânsito, é submetido a processo judicial criminal. Julgado culpado, a pena pode ser prestação de serviços à comunidade, multa, suspensão do direito de dirigir e até detenção.

Casos mais frequentes compreendem dirigir sem habilitação, alcoolizado ou trafegar em velocidade incompatível com a segurança da via, nas proximidades de escolas, gerando perigo de dano, cuja pena pode ser detenção de seis meses a um ano, além de eventual ajuizamento de ação civil para reparar prejuízos causados a terceiros.

Direção defensiva

O que é direção defensiva

Direção defensiva ou direção segura é a forma de dirigir que permite reconhecer antecipadamente as situações de perigo e prever o que pode acontecer com o motorista, seus acompanhantes, veículo e outros usuários da via.

Para isso, é necessário aprender os conceitos de direção defensiva e usar esse conhecimento com eficiência. Dirigir sempre com atenção, para poder prever o que fazer com antecedência e tomar as decisões certas para evitar acidentes.

Na grande maioria dos acidentes, o fator humano está presente, ou seja, cabe aos condutores e aos pedestres uma boa dose de responsabilidade. Toda ocorrência trágica, quando previsível, é evitável.

Atravessar a rua na faixa é um direito do pedestre. Respeite-o!

Os riscos e os perigos a que estamos sujeitos no trânsito estão relacionados com:

- Os veículos;
- Os condutores;
- As vias de trânsito;
- O ambiente;
- O comportamento das pessoas.

Veículos: revisão periódica e preventiva e funcionamento; equipamentos obrigatórios; sistemas de freios, suspensão, direção, iluminação e cintos de segurança

O veículo dispõe de equipamentos e sistemas importantes para evitar situações de perigo que podem levar a acidentes, como freios, suspensão, sistema de direção, iluminação, pneus e outros. Outros equipamentos são destinados a diminuir os impactos causados em caso de acidente, como cinto de segurança, airbag e carroçaria.

Manter esses equipamentos em boas condições é importante para que eles cumpram suas funções.

◆ **Revisão periódica e preventiva**

Todos os sistemas e componentes do veículo se desgastam com o uso. O desgaste de um componente pode prejudicar o funcionamento de outros e comprometer a segurança. Isso pode ser evitado, observando a vida útil e a durabilidade definida pelos fabricantes para os componentes, dentro de certas condições de uso.

Para manter o veículo em condições seguras, crie o hábito de fazer a revisão periódica. Ela é fundamental para minimizar o risco de acidentes de trânsito. Respeite os prazos e as orientações do capítulo de revisão

periódica e, sempre que necessário, consulte profissionais habilitados. Uma revisão feita em dia evita quebras, custos com consertos e, principalmente, acidentes.

○ hábito da revisão periódica gera economia e evita acidentes de trânsito!

◆ **Funcionamento do veículo**

É possível observar o funcionamento do veículo seja pelas indicações do painel ou por uma inspeção visual simples:

- **Autonomia:** veja se o indicado no painel é suficiente para chegar ao destino;
- **Nível de óleo do freio, do motor e da direção hidráulica:** observe os respectivos reservatórios, conforme os devidos procedimentos neste manual de proprietário;
- **Nível de óleo do sistema de transmissão:** para veículos com transmissão automática, veja o nível do reservatório. Nos demais veículos procure vazamentos sob o veículo;
- **Líquido de arrefecimento:** veja o nível do reservatório do líquido do limpador do para-brisa;
- **Líquido do limpador de para-brisa do sistema limpador de para-brisa:** verifique o reservatório de água;
- **Palhetas do limpador de para-brisa:** troque se estiverem ressecadas;

- Desembaçadores dianteiro e traseiro: verifique se estão funcionando corretamente;
- Funcionamento dos faróis: verifique visualmente se o farol alto e baixo estão acendendo;
- Regulagem dos faróis: faça por meio de profissionais habilitados;
- Lanternas traseiras, indicadores de direção, luz de freio e luz de ré: inspeção visual.

◆ Pneus

Os pneus têm três funções importantes: impulsionar, frear e manter a dirigibilidade do veículo.

Confira sempre:

- Calibragem: siga as recomendações deste manual de proprietário, observando a situação de carga (vazio e carga máxima). Pneus murchos têm sua vida útil diminuída, prejudicam a estabilidade, aumentam o consumo de combustível e reduzem a aderência ao piso com água.
- Desgaste: o pneu deve ter sulcos de, no mínimo, 1,6 milímetro de profundidade. A função dos sulcos é permitir o escoamento da água para garantir perfeita aderência ao piso e a segurança, em caso de piso molhado.
- Deformações na carcaça: veja se os pneus não tem bolhas ou cortes. Essas deformações podem causar um estouro ou uma rápida perda de pressão.

- Dimensões irregulares: não use pneus de modelo ou dimensões diferentes das recomendadas pelo fabricante, para não reduzir a estabilidade e desgastar outros componentes da suspensão.

É possível identificar outros problemas de pneus com facilidade. Vibrações do volante indicam possíveis problemas com o balanceamento das rodas. Veículo “puxando” para um dos lados indica um possível problema com a calibragem dos pneus ou com o alinhamento da direção. Tudo isso pode reduzir a estabilidade e a capacidade de frenagem do veículo.

Não se esqueça de que todas essas recomendações também se aplicam ao pneu reserva temporário compacto.

◆ Equipamentos obrigatórios

Conforme determina o CONTRAN (Conselho Nacional de Trânsito), para circular em vias públicas, os veículos devem estar dotados dos equipamentos obrigatórios relacionados abaixo, a serem constatados pela fiscalização e em condições de funcionamento:

Nos veículos automotores (automóveis, camionetes, camionetas, caminhões e ônibus), híbridos e elétricos: para-choques dianteiro e traseiro; protetores das rodas traseiras dos caminhões; espelhos retrovisores, interno e externo; limpador e lavador de para-brisa; para-sol para o condutor; sistema de iluminação e

sinalização; velocímetro, buzina; freios de estacionamento e de serviço, com comandos independentes; pneus que ofereçam condições mínimas de segurança; dispositivo de sinalização luminosa ou refletora de emergência, independente do sistema de iluminação do veículo; registrador instantâneo e inalterável de velocidade e tempo, nos veículos de transporte e condução de escolares, nos de transporte de passageiros com mais de dez lugares e nos de carga com capacidade máxima de tração superior a 19 t; cinto de segurança para todos os ocupantes do veículo; dispositivo destinado ao controle de ruído do motor, naqueles dotados de motor a combustão; roda sobressalente*, compreendendo o aro e o pneu, com ou sem câmara de ar, conforme o caso; macaco, compatível com o peso e carga do veículo; chave de roda; chave de fenda ou outra ferramenta apropriada para a remoção de calotas; lanternas delimitadoras e lanternas laterais nos veículos de carga, quando suas dimensões assim o exigirem; cinto de segurança para a árvore de transmissão em veículos de transporte coletivo e carga;

* Alguns modelos devido a características de construção estão dispensados do uso da roda reserva.

◆ Sistemas de freios

○ sistema de freios desgasta-se com o uso e tem sua eficiência reduzida.

Freios gastos exigem maiores distâncias para frear com segurança e podem causar acidentes.

Os principais componentes do sistema de freios são: sistema hidráulico, fluido, discos e pastilhas ou lonas, dependendo do tipo de veículo.

Veja as principais razões de perda de eficiência e como inspecionar:

- Nível de fluido baixo: observar o nível do reservatório;
- Vazamento de fluido: observar a existência de manchas no piso sob o veículo;
- Disco e pastilhas gastos: verificar com profissional habilitado;
- Lonas gastas: verificar com profissional habilitado.

Locais encharcados ou com poças de água, utilizando veículo com freios a lona, pode ocorrer a perda de eficiência momentânea do sistema de freios. Observando as condições do trânsito no local, reduza a velocidade e pise no pedal de freio algumas vezes para voltar à normalidade.

Nos veículos dotados de sistema de freio antitravamento (ABS) (central eletrônica que recebe sinais provenientes das rodas e que gerencia a pressão no cilindro e no comando dos freios, evitando o bloqueio das rodas), verifique, no painel, a luz indi-

cativa de problemas no funcionamento.

Ao dirigir, evite freadas bruscas e desnecessárias, que desgastam mais rapidamente os componentes do sistema de freios.

◆ Suspensão

A finalidade da suspensão e dos amortecedores é manter a estabilidade do veículo. Quando gastos, podem causar a perda de controle do veículo e seu capotamento, especialmente em curvas e nas frenagens. Verifique periodicamente o estado de conservação e o funcionamento deles, usando como base o manual do fabricante e levando o veículo a pessoal especializado.

◆ Direção

A direção é um dos mais importantes componentes de segurança do veículo, um dos responsáveis pela dirigibilidade. Folgas no sistema de direção fazem o veículo “puxar” para um dos lados, podendo levar o condutor a perder seu controle. Ao frear, esses defeitos são aumentados. É necessário verificar periodicamente o funcionamento correto da direção e fazer as revisões periódicas nos prazos previstos no capítulo de revisão periódica neste manual de proprietário.

◆ Iluminação

O sistema de iluminação do veículo é fundamental, tanto para o motorista ver bem seu trajeto como para ser visto por todos os outros usuários da via e, assim, garantir a segurança no trânsito. Transitar sem iluminação, ou com iluminação deficiente, pode ser a causa de colisão e de outros acidentes. Ver e ser visto por todos torna o trânsito mais seguro!

◆ Cinto de segurança

O cinto de segurança existe para limitar a movimentação dos ocupantes de um veículo, em caso de acidente ou numa freada brusca.

Nesses casos, o cinto impede que as pessoas se choquem com as partes internas do veículo ou, que sejam lançadas para fora dele, reduzindo assim a gravidade das possíveis lesões. Por isso, os cintos de segurança devem estar em boas condições de conservação e todos os ocupantes devem usá-los.

Faça sempre inspeção dos cintos:

- Veja se os cintos não tem cortes, para não se romperem numa emergência;
- Confira se não existem dobras que impeçam a perfeita elasticidade;
- Teste o travamento para ver se estão funcionando perfeitamente;
- Verifique se os cintos do banco traseiro estão disponíveis para utilização dos ocupantes.

Uso correto do cinto:

- Ajuste-o firmemente ao corpo, sem deixar folgas;
- A faixa inferior deve ficar abaixo do abdômen, sobretudo para as gestantes;
- A faixa transversal deve vir sobre o ombro, atravessando o peito, sem tocar o pescoço;
- Não use presilhas. Elas anulam os efeitos do cinto de segurança.

Transporte as crianças menores de 10 anos apenas no banco traseiro, acomodadas em dispositivo de retenção afixado ao cinto de segurança, adequado a sua estatura, peso e idade.

Alguns veículos não possuem banco traseiro. Excepcionalmente, e só nesses casos, é permitido transportar crianças menores de 10 anos no banco dianteiro, utilizando o cinto de segurança.

Dependendo da idade, elas devem ser acomodadas em cadeiras apropriadas, com a utilização do cinto de segurança. Se o veículo tiver airbag para o passageiro, é recomendável que seja desligado enquanto estiver transportando crianças nessa situação.

O cinto de segurança é de utilização individual. Transportar criança no colo, ambos com o mesmo cinto, pode acarretar lesões graves e até a morte da criança.

Condutores: a importância do bom estado físico e mental para dirigir; conhecimento e habilidades; habilitação; uso de equipamentos obrigatórios; fatores de risco para a ocorrência de acidentes, como evitar colisões; condições adversas

A posição correta ao dirigir evita desgaste físico e contribui para evitar situações de perigo. Siga as orientações:

- Dirija com os braços e pernas ligeiramente dobrados, evitando tensões;
- Apoie bem o corpo no assento e no encosto do banco, o mais próximo possível de um ângulo de 90 graus;
- Ajuste o encosto de cabeça de acordo com a altura dos ocupantes do veículo, de preferência na altura dos olhos;
- Segure o volante com as duas mãos, como os ponteiros do relógio na posição de 9 horas e 15 minutos. Assim é possível visualizar melhor o painel, acessar melhor os comandos do veículo e nos veículos com airbag não impedir seu funcionamento;
- Procure manter os calcanhares apoiados no assoalho do veículo e evite apoiar os pés nos pedais, quando não os estiver usando;
- Utilize calçados que fiquem bem fixos aos pés, para poder acionar os pedais rapidamente e com segurança;

- Coloque o cinto de segurança, e de maneira que ele se ajuste firmemente ao corpo. A faixa inferior deve passar pela região do abdômen e a faixa transversal, sobre o peito, e não sobre o pescoço;
- Fique em posição que permita visualizar bem as informações do painel e verifique sempre o funcionamento de sistemas importantes, como, por exemplo, a temperatura do motor.

◆ **Uso correto dos retrovisores**

Nos veículos com retrovisor interno, sente-se na posição correta e ajuste-o numa posição que permita uma visão ampla do vidro traseiro.

Não coloque bagagens ou objetos que impeçam a visão por meio do retrovisor interno. Os retrovisores externos, esquerdo e direito, devem ser ajustados de maneira que, sentado na posição de direção, visualize o limite traseiro do veículo e com isso reduza a possibilidade de “pontos cegos” ou sem alcance visual. Se não conseguir eliminar esses “pontos cegos”, antes de iniciar uma manobra, movimente a cabeça ou o corpo para encontrar outros ângulos de visão pelos espelhos externos, ou por meio da visão lateral. Fique atento também aos ruídos dos motores dos outros veículos e só faça a manobra se estiver seguro de que não irá causar acidentes.

◆ **O problema da concentração: telefones, rádios e outros mecanismos diminuem a atenção ao conduzir**

Concentração e reflexos diminuem muito com o uso de álcool e drogas.

Se estiver pouco concentrado ou não puder se concentrar totalmente na direção, o tempo normal de reação vai aumentar, transformando os riscos do trânsito em perigos no trânsito. Alguns dos fatores que diminuem a concentração e retardam os reflexos são:

- Consumir bebida alcoólica;
- Usar drogas;
- Usar medicamento que modifica o comportamento;
- Ter participado, recentemente, de discussões fortes com familiares, no trabalho, ou por qualquer outro motivo;
- Ficar muito tempo sem dormir, dormir pouco ou dormir mal;
- Ingerir alimentos muito pesados, que acarretam sonolência.

Ingerir bebida alcoólica ou usar drogas, além de reduzir a concentração, afeta a coordenação motora, muda o comportamento e diminui o desempenho, limitando a percepção de situações de perigo e reduzindo a capacidade de ação e reação.

Outros fatores que reduzem a concentração, apesar de muitos não perceberem isso, são:

- Usar o telefone celular ao dirigir;
- Assistir televisão a bordo ao dirigir;
- Ouvir aparelho de som em volume que não permita ouvir os sons do próprio veículo e dos demais;
- Transportar animais soltos e desacompanhados no interior do veículo;
- Transportar no interior do veículo objetos que possam se deslocar durante o percurso.

◆ A importância do bom estado físico e mental para dirigir

○ método que segue se aplica a qualquer atividade do dia-a-dia que envolva risco de vida. Assim, pode ser aplicado à condução de um veículo.

Sempre que for guiar um veículo, procure se preparar mentalmente para a tarefa com alguma antecedência.

Antes de sair para qualquer viagem ou passeio, examine bem o veículo. Em seguida faça a si mesmo as seguintes perguntas:

- Em que estado se encontra o veículo?
- Como me sinto física e mentalmente?
- Estou em condições de conduzir?
- Estou cansado ou descansado, calmo ou emocionalmente perturbado?

- Estou tomando algum medicamento que poderá afetar a minha habilidade de condução do veículo?
- Poderá ocorrer alguma condição adversa relativa à luz, tempo, via e trânsito?

Considere bem as respostas a essas auto indagações e só então dê partida ao veículo. Se sentir que não está bem em relação a qualquer dessas respostas, tome a decisão de não colocar o veículo em movimento até resolver o problema.

○ estado emocional também é muito importante. Evite conduzir se sentir que está irritado ou ansioso.

◆ Conhecimento e habilidades

○ ato de conduzir apresenta riscos e pode gerar graves consequências, tanto físicas como financeiras. Por isso, conduzir exige aperfeiçoamento e atualização constantes, para a melhoria do desempenho e dos resultados.

Ao dirigir um veículo que exige conhecimento e habilidade, passa por lugares diversos e complexos, nem sempre conhecidos, nos quais também circulam outros veículos, pessoas e animais. Por isso, é preciso ter muita responsabilidade sobre tudo o que faz ao volante.

É muito importante conhecer as regras de trânsito, a técnica de conduzir com segurança e saber como agir em situações de risco. Procure sempre revisar e aperfeiçoar conhecimentos sobre tudo isso.

◆ Habilitação

A permissão para conduzir veículos automotores e elétricos é obtida através de exames junto ao órgão de trânsito. Os requisitos básicos para sua obtenção são: ser penalmente imputável (ter no mínimo 18 anos de idade), saber ler e escrever, possuir documento de identidade ou equivalente, realizar os cursos de direção defensiva e de meio ambiente, fazer os exames médico e de aptidão física se a categoria desejada exigir, conforme legislação vigente.

O candidato aprovado recebe a permissão para dirigir durante um ano, sendo que após esse período, se não houver cometido infrações de natureza grave ou gravíssima, ou reincidência de infração média, o mesmo receberá a Carteira Nacional de Habilitação definitiva.

A habilitação tem cinco categorias, tais como:

I - Categoria A - condutor de veículo motorizado de duas ou três rodas, com ou sem carro lateral. Ex.: Motocicleta, Ciclomotor Motoneta ou Triciclo;

II - Categoria B - condutor de veículo motorizado, não abrangido pela categoria A cujo peso bruto total não exceda a três mil e quinhentos quilogramas e cuja lotação não exceda a oito lugares, excluído o do motorista. Ex.: Automóvel, caminhonete, camioneta, utilitário;

III - Categoria C - condutor de veículo motorizado, utilizado em transporte de carga, cujo peso bruto total exceda a três mil e quinhentos quilogramas, para esta categoria é necessário ter a categoria B a pelo menos um ano (é permitido a combinação de veículos em que a unidade acoplada, reboque, não exceda a 6.000 kg). Ex.: Caminhão;

IV - Categoria D - condutor de veículo motorizado, utilizado no transporte de passageiros, cuja lotação exceda a oito lugares, excluído o do motorista. Ex.: Micro-ônibus, Ônibus;

V - Categoria E - condutor de combinação de veículos em que a unidade tratora se enquadre nas categorias B, C ou D e cuja unidade acoplada, reboque, semirreboque, trailer ou articulada tenha 6.000 kg (seis mil quilogramas) ou mais de peso bruto total, ou cuja lotação exceda a 8 (oito) lugares Ex.: Veículo com dois reboques acoplados.

Para casos especiais verifique o Código de Trânsito Brasileiro (CTB).

Suspensão de dirigir - A penalidade de suspensão do direito de dirigir será imposta ao condutor que atingir 20 pontos no período de 12 meses. O período de suspensão do direito de dirigir varia de 6 meses a 2 anos. Após o período de suspensão é necessário a realização de curso de reciclagem.

◆ **Uso de equipamentos obrigatórios**

De acordo com o CTB, conduzir o veículo sem equipamento obrigatório ou estando este ineficiente ou inoperante ou em desacordo com o estabelecido pelo CONTRAN, são infrações passíveis de multa e/ou apreensão do veículo para regularização.

Nos casos previstos, quais sejam, não for possível sanar a irregularidade no local da infração, o veículo não apresentar condição de segurança para rodar ou não se apresentando condutor habilitado, o veículo será removido para o depósito fixado pelo órgão ou entidade competente, com circunscrição sobre a via. Sendo a sua liberação condicionada ao reparo do componente ou equipamento obrigatório que não esteja em perfeito estado de funcionamento.

Salvo exceções, as crianças com idade inferior a dez anos devem ser transportadas nos bancos traseiros, utilizando dispositivo de retenção adequado a sua idade/tamanho/peso. É obrigatório o uso do cinto de segurança para condutor e passageiros em todas as vias do território nacional, salvo em situações regulamentadas pelo CONTRAN, que é o caso dos veículos destinados ao transporte coletivo de passageiros em percurso em que é permitido viajar em pé (linhas urbanas), ciclomotores, motonetas, motocicletas, triciclos e quadriciclos quando aplicável.

A luz baixa deve ser mantida acesa durante a noite e durante o dia nos túneis providos de iluminação pública e rodovias, neste caso é aceito o uso da luz de rodagem diurna. É preciso manter acesas pelo menos as luzes de posição sob chuva forte, neblina ou cerração. Nos veículos de transporte coletivo e ciclomotores/motocicletas/motonetas deve-se manter o farol baixo aceso durante o dia e noite.

Lembramos que o pisca-alerta deve ser utilizado somente com o veículo imobilizado ou situações de emergência. O dispositivo refletivo de emergência (triângulo) deve ser colocado no mínimo a 30 metros da traseira do veículo, em condições adversas, como em curva, neblina, chuva, piso escorregadio, ou em vias de maior velocidade é recomendável aumentar essa distância.

◆ **Fatores de risco para a ocorrência de acidentes**

O Código de Trânsito Brasileiro prevê inúmeras infrações e também crimes de trânsito, considerados fatores de risco. Dentre eles, podemos destacar:

- Conduzir sob a influência de álcool ou de qualquer outra substância psicoativa que determine dependência.
- Transitar em velocidade superior à máxima permitida para o local.
- Não usar cinto de segurança.

- Não usar as cadeirinhas e dispositivos de segurança para crianças.
- Conduzir o veículo sem possuir Carteira Nacional de Habilitação, Permissão para Dirigir ou Autorização para Conduzir Ciclomotor ou com estas cassadas ou suspensas.
- Utilizar-se do veículo para demonstrar ou exibir manobra perigosa, mediante arrancada brusca, derrapagem ou frenagem com deslizamento ou arrastamento de pneus.
- Transitar ou ultrapassar pela contramão.
- Transitar com o veículo em calçadas, passeios, passarelas, ciclovias, ciclofaixas, ilhas, refúgios, ajardinamentos, canteiros centrais e divisores de pista de rolamento, acostamentos, marcas de canalização, gramados e jardins públicos.
- Ultrapassar pela direita, salvo quando o veículo da frente estiver colocado na faixa apropriada e der sinal de que vai entrar à esquerda.
- Deixar de dar preferência de passagem a pedestre e a veículo não motorizado.
- Conduzir o veículo sem equipamento obrigatório ou estando este ineficiente ou inoperante ou com equipamento obrigatório em desacordo com o estabelecido pelo CONTRAN.
- Transitar com o veículo: apresentando vazamentos de combustível ou lubrificantes, danificando a via, suas instalações e equipamentos, e/ou lançando ou arrastando sobre a via qualquer objeto que possa acarretar risco de acidente.
- Conduzir o veículo: com o braço do lado de fora; transportando pessoas, animais ou volume à sua esquerda ou entre os braços e pernas; com incapacidade física ou mental temporária que comprometa a segurança do trânsito; usando calçado que não se firme nos pés ou que comprometa a utilização dos pedais; com apenas uma das mãos, exceto quando deva fazer sinais regulamentares de braço, mudar a marcha do veículo ou acionar equipamentos e acessórios do veículo; utilizando-se de fones nos ouvidos conectados a aparelhagem sonora ou de telefone celular.

Cumprir lembrar que o infrator será submetido a curso de reciclagem quando, sendo contumaz, for necessário à sua reeducação; quando suspenso do direito de conduzir; quando se envolver em acidente grave para o qual haja contribuído, independentemente de processo judicial; quando condenado judicial por delito de trânsito; a qualquer tempo, se for constatado que o condutor está colocando em risco a segurança do trânsito e em outras situações a serem definidas pelo CONTRAN.

Sobre crimes de trânsito, importante mencionar que agravam as penas ter o condutor do veículo cometido a infração com dano potencial para duas ou mais pessoas ou com grande risco de grave dano patrimonial a terceiros; utilizando o veículo sem placas, com placas falsas ou adulteradas; quando a profissão ou atividade exigir cuidados especiais com o transporte de passageiros ou de carga; sobre faixa de trânsito temporária ou permanentemente destinada a pedestres.

◆ Como evitar colisões

Ao assumir a condução de um veículo, esteja exclusivamente voltado a cumprir a tarefa a que se propôs. Concentre a atenção completamente no trânsito e jamais cometa atos que possam desviar sua atenção enquanto dirige, como utilizar o celular, comer ou fumar e maquiarse no veículo. Nunca ingira bebida alcoólica se for conduzir.

Confira a seguir os três principais tipos de colisões e como evitá-las:

- Colisão traseira: este tipo de colisão ocorre principalmente pelo fato do condutor não manter uma distância segura em relação ao veículo que segue à sua frente. Portanto, mantenha uma distância segura do veículo à sua frente e não realize nenhuma atividade que possa desviar sua atenção.

- Colisão frontal: comum em vias de pista única, é a que mais resulta em fatalidades, uma vez que a velocidade dos dois veículos é somada no momento do impacto. Para evitá-la, seja responsável e nunca inicie uma manobra de ultrapassagem sem verificar se outro veículo está realizando esta manobra, respeite a faixa contínua e fique atento ao comportamento dos outros condutores em que é dividida a via. A colisão contra objetos parados, podem ser decorrentes de sonolência, embriaguez e distração, portanto, esteja descansado, não beba e desconecte-se do celular.
- Colisão lateral: os eventos que ocorrem perpendicularmente, ou seja, em cruzamentos e saída de pista, se devem principalmente ao desrespeito à sinalização e preferência. Obedeça às placas de PARE e redução de velocidade e esteja atento à preferência dos veículos que trafegam na via perpendicular à sua. Para evitar as colisões laterais no mesmo sentido, verifique o retrovisor e utilize os indicadores de direção ao mudar de faixa, comunicando-se corretamente com os outros usuários da via.

◆ Condições adversas

Condições adversas são todos aqueles fatores que podem prejudicar o real desempenho no ato de

conduzir, tornando maior a possibilidade de um acidente de trânsito. Existem várias condições adversas e é importante lembrar que nem sempre elas aparecem isoladamente, tornando o perigo ainda maior. Elas podem ser classificadas em seis grupos principais, sendo todos abordados neste material:

- Luz;
- Tempo;
- Vias;
- Trânsito;
- Veículo;
- Condutor.

Vias: limites de velocidade; vias urbanas e rodovias; curvas, aclives, declives, pontes, túneis, passagens de nível, cruzamentos, sinalização, iluminação, acostamento, obras, condições de pavimento, calçadas e passeios, condições adversas

Via pública é a superfície por onde transitam veículos, pessoas e animais, compreendendo a pista, a calçada, o acostamento, a ilha e o canteiro central. Podem ser urbanas ou rurais (estradas ou rodovias).

Cada via tem suas características, que devem ser observadas para diminuir os riscos de acidentes.

Procure adaptar-se também às condições da via. Procure identificar bem o traçado das curvas, das elevações, a largura das pistas e o número

delas, o estado do acostamento, a existência de árvores à margem da via, o tipo de pavimentação, a presença de barro ou lama, buracos e obstáculos como quebra-molas, sonorizadores, etc.

Evite surpresas. Se sentir que a via não está em condições ideais, reduza a velocidade. Lembre-se: a sinalização traz os limites máximos de velocidade, o que não significa que não possa ir mais devagar.

◆ Limites de velocidade

É obrigatório conduzir numa velocidade compatível com as condições da via, respeitando os limites de velocidade estabelecidos.

Embora os limites de velocidade sejam os que estão nas placas de sinalização, há determinadas circunstâncias momentâneas nas condições da via – tráfego, condições do tempo, obstáculos, aglomeração de pessoas – que exigem que seja reduzida a velocidade e redobre a atenção, para conduzir com segurança. Quanto maior a velocidade, maior é o risco e mais graves são os acidentes e maior a possibilidade de morte no trânsito.

◆ Vias urbanas e rodovias

Nas vias urbanas o trânsito é mais lento e intenso, com maior concentração de veículos e pedestres, principalmente nos horários de pico. Fique atento, obedeça à sinalização de trânsito e não caia na tentação de

usar o celular, mesmo com o trânsito parado. Respeite as preferências.

Nas rodovias os limites de velocidades são maiores, não os ultrapasse pois são definidos de acordo com as condições das vias. Esteja sempre atento às reduções bruscas de velocidade, mantenha uma distância segura do veículo à frente, para que a distância de frenagem não seja prejudicada.

Verifique as condições do veículo e o abastecimento com combustível ou carregue a bateria com energia suficiente para completar o percurso.

◆ **Curvas**

Diminua a velocidade, com antecedência, usando o freio e, se necessário, reduza a marcha antes de entrar na curva e de iniciar o movimento do volante;

- Comece a fazer a curva com movimentos suaves e contínuos no volante, acelerando gradativamente e respeitando a velocidade máxima permitida. À medida que a curva for terminando, retorne o volante à posição inicial, também com movimentos suaves;
- Procure fazer a curva movimentando o menos que puder o volante, evitando movimentos bruscos e oscilações na direção.

◆ **Aclives**

Ao transitar em um aclive, certifique-se que marcha correta esteja engatada para que o veículo possa manter uma velocidade compatível com a via em que está transitando.

Fique atento aos veículos à frente que possam diminuir a velocidade, mantenha uma distância segura.

Caso o trânsito pare, certifique-se que o veículo não desça ao sair da imobilidade.

◆ **Declives**

Percebe-se que à frente há um declive acentuado: antes que a descida comece, teste os freios e mantenha o câmbio engatado numa marcha reduzida durante a descida.

Nunca desça com o veículo desengrenado. Porque, em caso de necessidade, não terá a força do motor para ajudar a parar, ou a reduzir a velocidade, e os freios podem não ser suficientes.

Não desligue o motor nas descidas. Com ele desligado, os freios não funcionam adequadamente, e o veículo pode atingir velocidades descontroladas.

Além disso, a direção pode travar se o motor for desligado.

◆ **Estreitamento de pista**

Qualquer estreitamento de pista aumenta riscos. Pontes estreitas ou sem acostamento, obras, desmoroamento de barreiras, presença de

objetos na pista, por exemplo, provocam estreitamentos.

Assim que se enxerga a sinalização ou percebe o estreitamento, redobre a atenção, reduza a velocidade e a marcha e, quando for possível a passagem de apenas um veículo por vez, aguarde o momento oportuno, alternando a passagem com os outros veículos que vêm em sentido oposto.

◆ Pontes

Ao se aproximar de uma ponte mantenha velocidade segura e mantenha distância dos veículos a frente.

Sobre as pontes ultrapasse somente se a sinalização assim o permitir e não estacione ou pare.

◆ Túneis

Ao se aproximar de um túnel, acenda os faróis baixos (as luzes de rodagem diurna não são suficientes) e mantenha velocidade e distância segura dos veículos à frente.

Nunca pare ou estacione o veículo dentro dos túneis.

Em caso de pane ou problemas com o veículo dentro do túnel, procure parar na faixa mais a direita das pistas de rolamento, ligue a sinalização de emergência do veículo e procure local seguro fora do veículo.

Nunca caminhe sobre a via dentro do túnel. Verifique se existem condições seguras para a instalação do triângulo de emergência a pelo menos 30 metros a retaguarda do veículo e procure auxílio das autoridades responsáveis pela via.

◆ Passagens de nível

Em toda passagem de nível, com ou sem sinalização de segurança, placas, sinais de trânsito, etc., o condutor do veículo deve parar antes da passagem de nível, escutar se há aproximação de algum veículo pela linha férrea ou bonde, e prosseguir se a passagem estiver liberada e constatada a não aproximação do algum veículo pela linha.

Jamais pare ou estacione sobre a passagem de nível. Em caso de pane, deixe o veículo imediatamente e procure auxílio das autoridades de trânsito responsáveis no local e das autoridades da via férrea.

Nunca circule sobre via férrea ou trilho.

◆ Cruzamentos

Em um cruzamento, a circulação de veículos e de pessoas se altera a todo instante. Quanto mais movimentado, mais conflito há entre veículos, pedestres e ciclistas, aumentando os riscos de colisões e atropelamentos.

É muito comum, também, a presença de equipamentos como “telefones públicos”, postes, lixeiras, bancas de jornal e até mesmo cavaletes com propaganda nas esquinas, reduzindo ainda mais a percepção dos movimentos de pessoas e veículos.

Assim, ao se aproximar de um cruzamento, independentemente de existir algum tipo de sinalização, é

necessário redobrar a atenção e reduzir a velocidade do veículo.

Cruzamentos são áreas de risco no trânsito. Reduza a velocidade e respeite a sinalização!

Lembre-se sempre de algumas regras básicas:

Se não houver sinalização, a preferência de passagem é do veículo que se aproxima do cruzamento pela direita;

Se houver a placa PARE, deve parar, observar se é possível atravessar e só aí movimentar o veículo;

Numa rotatória, a preferência de passagem é do veículo que nela já estiver circulando;

Havendo sinalização por semáforo, o condutor deve fazer a passagem sob a luz verde. Sob a luz amarela, deve reduzir a marcha e parar. Sob a luz amarela, só deve fazer a travessia se já tiver entrado no cruzamento ou se essa condição for a mais segura para impedir colisão com o veículo que vem atrás.

Nos cruzamentos com semáforos, deve-se observar apenas o foco de luz que controla o tráfego da via em que se aguarda o sinal verde antes de movimentar o veículo, mesmo que outros veículos, ao lado, se movimentem antes.

◆ Sinalização

A sinalização é um sistema de comunicação que ajuda a conduzir com segurança. As várias formas de sinalização mostram o que é permitido e o que é proibido fazer, advertem sobre perigos na via e também indicam direções a seguir e pontos de interesse.

A sinalização é projetada com base na engenharia e no comportamento humano, independentemente das habilidades individuais do condutor e do estado particular de conservação do veículo.

Por essa razão, deve-se respeitar sempre a sinalização e adequar o comportamento aos limites do veículo.

◆ Iluminação

A falta ou o excesso de luminosidade pode aumentar os riscos no trânsito. Ver e ser visto é uma regra básica para a condução segura.

Confira como agir:

● Farol alto ou farol baixo

Quando a luz do farol do veículo que vem atrás refletir no espelho retrovisor interno, ajuste-o para desviar o fecho de luz. No caso dos ciclos motorizados e do transporte coletivo de passageiros, este último quando trafegar em faixa própria, o uso da luz baixa do farol é obrigatório durante o dia e a noite.

Mantenha os faróis regulados e utilize-os de forma correta.

○ sistema de iluminação e sinalização em boas condições é fundamental para a sua segurança e dos demais usuários da via. Portanto, verifique periodicamente o estado e o funcionamento do sistema de iluminação do veículo, evitando faróis e lanternas queimadas ou desreguladas, pois sem iluminação ou com iluminação deficiente aumentam as chances de acidentes ou estar exposto às multas de trânsito.

● **Penumbra (ausência de luz)**

A penumbra (lusco-fusco) é uma ocorrência frequente na passagem do final da tarde para o início da noite ou do final da madrugada para o nascer do dia ou, ainda, quando o céu está nublado ou chove com intensidade.

Sob essas condições, tão importante quanto ver é também ser visto. Ao menor sinal de iluminação precária, acenda o farol baixo.

● **Inclinação da luz solar**

No início da manhã ou no final da tarde o sol, devido a sua inclinação, pode causar ofuscamento, reduzindo sua visão. Procure programar sua viagem para evitar essas condições.

○ ofuscamento pode acontecer também pelo reflexo do sol em alguns objetos polidos, como garrafas, latas ou para-brisas.

Sob todas essas condições, reduza a velocidade do veículo, utilize o quebra-sol ou até mesmo óculos prote-

tores (óculos de sol), e procure observar uma referência no lado direito da pista.

○ ofuscamento também pode acontecer com os motoristas que vêm em sentido contrário, quando são eles que têm o sol pela frente.

Nesse caso, redobre a atenção, reduza a velocidade para maior conforto e segurança e acenda o farol baixo para garantir que seja visto por eles.

Nos cruzamentos com semáforos, o sol, ao incidir sobre focos luminosos, pode impedir que seja identificada a sinalização corretamente. Nesse caso, reduza a velocidade e redobre a atenção, até que tenha certeza da indicação do semáforo.

◆ **Acostamento**

É uma parte da via, mas diferenciada da pista de rolamento, destinada à parada ou ao estacionamento de veículos em situação de emergência, à circulação de pedestres e de bicicletas, neste último caso, quando não houver local apropriado.

É proibido trafegar com veículos automotores no acostamento, pois isso pode causar acidentes com outros veículos parados ou atropelamentos de pedestres ou ciclistas. É proibido e perigoso trafegar pelo acostamento. Ele se destina às paradas de emergência e ao tráfego de pedestres e ciclistas!

◆ Obras

Durante a execução de reparos em vias, sinalizações são adicionadas para comunicar os motoristas e pedestres.

Esteja atento para variações no pavimento, estreitamento de pistas, circulação de operários e principalmente a velocidade reduzida durante o local das obras.

◆ Condições de pavimento

Ondulações, buracos, elevações, inclinações ou alterações do tipo de piso podem desestabilizar o veículo e provocar a perda do controle dele. Passar por buracos, depressões ou lombadas pode causar desequilíbrio no veículo, danificar componentes ou ainda perder a dirigibilidade. Pode-se agravar o problema se usar incorretamente os freios ou se fazer um movimento brusco com a direção.

Ao perceber antecipadamente essas ocorrências na pista, reduza a velocidade, usando os freios.

Mas evite acioná-los durante a passagem por buracos, depressões e lombadas, porque isso vai aumentar o desequilíbrio de todo o conjunto do veículo.

◆ Trechos escorregadios

O atrito do pneu com o solo é reduzido pela presença de água, óleo, barro, areia, outros líquidos ou materiais na pista, e essa perda de ade-

rência pode causar derrapagens e descontrole do veículo.

Fique sempre atento ao estado do pavimento da via e procure adequar a velocidade a essa situação. Evite mudanças abruptas de velocidade e frenagens bruscas, que tornam mais difícil o controle do veículo nessas condições.

◆ Calçadas e passeios

São locais destinados apenas a circulação de pedestres, sendo proibido a circulação de veículos automotores, nos quais a calçada é normalmente segregada em nível diferente da pista.

Já o passeio é separado por pintura ou elemento físico separador, livre de interferências.

Nos passeios, é permitida a circulação de ciclistas, excepcionalmente.

◆ Condições adversas

Durante a condução, condições adversas podem ocorrer, como por exemplo, travessia de animais, objetos soltos pela via, condições climáticas extremas, etc.

Nessas situações, observe o ambiente ao redor e sinalize antes de realizar manobras ou variações bruscas de velocidade, caso necessário pare no acostamento e aguarde o momento seguro para continuar a condução.

Ambiente: chuva, aquaplanagem, neblina, vento, temperatura, incêndios florestais e queimadas

Algumas condições climáticas e naturais afetam as condições de segurança do trânsito. Sob essas condições, adote atitudes que garantam a própria segurança e a dos demais usuários da via.

◆ **Chuva**

A chuva reduz a visibilidade de todos, deixa a pista molhada e escorregadia e pode criar poças de água se o piso da pista for irregular, não tiver inclinação favorável ao escoamento de água ou se estiver com buracos.

É bom ficar alerta desde o início da chuva, quando a pista, geralmente, fica mais escorregadia, devido à presença de óleo, areia ou outras impurezas.

Nessa situação, redobre a atenção, acione o farol baixo, aumente a distância do veículo a frente e reduza a velocidade até sentir conforto e segurança.

Ter os limpadores de para-brisa sempre em bom estado e o desembaçador e o sistema de sinalização do veículo funcionando perfeitamente aumenta as condições de segurança e conforto nessas ocasiões.

O estado de conservação dos pneus e a profundidade dos sulcos são

muito importantes para evitar a perda de aderência sob a chuva.

Piso molhado reduz a aderência dos pneus. Velocidade reduzida e pneus em bom estado evitam acidentes!

◆ **Aquaplanagem**

Com água na pista, pode ocorrer a aquaplanagem, que é a perda da aderência do pneu com o solo. É quando o veículo flutua na água e perde-se totalmente o controle dele.

Para evitar essa situação de perigo, é necessário observar com atenção a presença de poças de água sobre a pista, mesmo não havendo chuva, e reduzir a velocidade utilizando os freios, antes de entrar na região empoeçada.

Quando o veículo estiver sobre poças de água, não é recomendável a utilização dos freios. Segure a direção com força para manter o controle do veículo.

O estado de conservação dos pneus e a profundidade dos sulcos são igualmente importantes para evitar a perda de aderência.

◆ **Neblina**

Sob neblina ou cerração, é necessário acender imediatamente o farol baixo (e o farol de neblina, se tiver), aumentar a distância do veículo a frente e reduzir a velocidade, até sentir mais segurança e conforto. Não use o farol alto porque ele reflete a luz nas partículas de água,

reduzindo ainda mais a visibilidade. Sob neblina, reduza a velocidade e utilize o farol baixo!

◆ Vento

Ventos muito fortes, ao atingirem um veículo em movimento, podem deslocá-lo, ocasionando a perda de estabilidade e o descontrole, que podem ser causa de colisões com outros veículos ou ainda de capotamentos.

Em alguns casos, esses trechos encontram-se sinalizados. Notando movimentos fortes da vegetação ou vendo a sinalização correspondente, reduza a velocidade para não ser surpreendido e para manter a estabilidade.

Os ventos também podem ser gerados pelo deslocamento de ar de outros veículos maiores em velocidade, no mesmo sentido ou no sentido contrário de tráfego ou ainda na saída de túneis. A velocidade deve ser reduzida, adequando-se a marcha do motor para diminuir a probabilidade de desestabilização do veículo.

◆ Temperatura

Durante períodos de baixas temperaturas, o motorista deve redobrar a atenção com itens básicos do veículo como combustível, bateria, fluidos e pneus. Em caso de interrupção da condução, o ar-condicionado pode não funcionar corretamente e as baixas temperaturas podem ser prejudiciais ou fatais.

Durante períodos de altas temperaturas, o motorista deve checar principalmente o fluido de arrefecimento do motor e mangueiras, a fim de evitar superaquecimento do motor.

Jamais permitir que crianças ou animais permaneçam sozinhos dentro de um veículo, variações de temperaturas podem ser prejudiciais ou fatais.

◆ Luz

As condições de iluminação são muito importantes na direção defensiva. A intensidade da luz natural ou artificial, em dado momento, pode afetar a capacidade do condutor de ver ou de ser visto. Pode haver luz demais, provocando ofuscamento, ou de menos, causando penumbra. Ao perceber farol alto em sentido contrário, pisque rapidamente os faróis para advertir o condutor, que vem em sua direção, de sua luz alta. Caso a situação persista, volte a visão para o acostamento do lado direito ao cruzar com ele.

◆ Incêndios florestais e queimadas

A fumaça produzida pelas queimadas nos terrenos à margem da via provoca redução da visibilidade. Além disso, a fuligem proveniente da queimada pode reduzir a aderência ao piso.

Nos casos de queimadas, redobre a atenção e reduza a velocidade. Acenda o farol baixo e depois que entrar na fumaça, não pare o veículo na pista, já que, com a falta de visibili-

dade, os outros motoristas podem não vê-lo parado na pista.

Todos esses fenômenos reduzem muito a capacidade visual do condutor, tornando difícil a visibilidade de outros veículos. Em situações de mau tempo, é preciso adaptar-se à nova realidade, tomando cuidados básicos: reduza a velocidade e redobre a atenção.

Respeito ao meio ambiente e convívio social no trânsito

A poluição do ar nas cidades é hoje uma das mais graves ameaças à qualidade de vida. Os principais causadores da poluição do ar são os veículos automotores. Os gases que saem do escapamento contêm monóxido de carbono, óxidos de nitrogênio, hidrocarbonetos, óxidos de enxofre e material particulado (fumaça preta).

A quantidade desses gases depende do tipo e da qualidade do combustível e do tipo e da regulagem do motor. Quanto melhor é a queima do combustível ou, melhor, quanto melhor regulado estiver o veículo, menor será a poluição.

A presença desses gases na atmosfera não é só um problema para cada uma das pessoas, é um problema para toda a coletividade do planeta.

O monóxido de carbono não tem cheiro, nem gosto e é incolor, sendo difícil sua identificação pelas pessoas, mas é extremamente tóxico e

causa tonturas, vertigens, alterações no sistema nervoso central e pode ser fatal em altas doses e em ambientes fechados.

O dióxido de enxofre, presente na combustão do diesel, provoca coriza, catarro e danos irreversíveis aos pulmões e também pode ser fatal em doses altas.

Os hidrocarbonetos, produtos da queima incompleta dos combustíveis (álcool, gasolina ou diesel), são responsáveis pelo aumento da incidência de câncer no pulmão, provocam irritação nos olhos, no nariz, na pele e no aparelho respiratório.

A fuligem, que é composta por partículas sólidas e líquidas, fica suspensa na atmosfera e pode atingir o pulmão das pessoas e agravar quadros alérgicos de asma e bronquite, irritação de nariz e garganta e facilitar a propagação de infecções gripais.

A poluição sonora provoca muitos efeitos negativos. Os principais são distúrbios do sono, estresse, perda da capacidade auditiva, surdez, dores de cabeça, distúrbios digestivos, perda de concentração, aumento do batimento cardíaco e alergias.

Preservar o meio ambiente é uma necessidade de toda a sociedade, para a qual todos devem contribuir.

Alguns procedimentos contribuem para reduzir a poluição atmosférica e a poluição sonora.

São eles:

- Regule e faça a revisão periódica do motor;
- Calibre periodicamente os pneus;
- Não carregue excesso de peso;
- Troque de marcha na rotação correta do motor;
- Evite reduções constantes de marcha, acelerações bruscas e freadas excessivas;
- Desligue o motor numa parada prolongada;
- Não acelere quando o veículo estiver em ponto morto ou parado no trânsito;
- Mantenha o escapamento e o silencioso em boas condições;
- Faça a revisão periódica do equipamento destinado a reduzir os poluentes – catalisador.

Primeiros Socorros

A importância das noções de primeiros socorros; o que são primeiros socorros

Primeiros socorros são as primeiras providências tomadas no local do acidente. É o atendimento inicial e temporário, até a chegada de um socorro profissional. Quais são essas providências?

- Uma rápida avaliação da vítima;

- Aliviar as condições que ameacem a vida ou que possam agravar o quadro da vítima, com a utilização de técnicas simples;
- Acionar corretamente um serviço de emergência local.

A sequência das ações de socorro; o que devo fazer primeiro? E depois?

É claro que cada acidente é diferente do outro. E, por isso, só se pode falar na melhor forma de socorro quando se sabe quais são as suas características.

Um veículo que está se incendiando, um local perigoso, vítimas presas nas ferragens, a presença de cargas tóxicas, tudo isso interfere na forma do socorro.

As ações do condutor também vão ser diferentes caso haja outras pessoas iniciando os socorros, ou mesmo se ele estiver ferido.

Mas a sequência das ações a serem realizadas vai sempre ser a mesma:

1. Manter a calma;
2. Garantir a segurança;
3. Pedir socorro;
4. Controlar a situação;
5. Verificar a situação das vítimas;
6. Realizar algumas ações com as vítimas.

Cada uma dessas ações é detalhada nos próximos itens. O importante

agora é fixá-las, ter sempre em mente a sequência delas.

É também saber que uma ação pode ser iniciada sem que a anterior tenha sido terminada. O condutor pode começar a garantir a segurança sinalizando o local, parar para pedir socorro e voltar depois para completar a segurança do local.

Com calma e bom senso, os primeiros socorros podem evitar que as consequências do acidente sejam ampliadas.

Como manter a calma e controlar a situação?

Como pedir socorro?

◆ Vamos manter a calma?

Manter a calma é a primeira atitude a tomar no caso de um acidente.

É fundamental que, antes de agir, recubra rapidamente a lucidez, reorganize os pensamentos e se mantenha calmo.

Num intervalo de segundos a poucos minutos, é fundamental que seja seguido o seguinte roteiro:

1. Pare e pense! Não faça nada por instinto ou por impulso;
2. Respire profundamente, algumas vezes;
3. Veja se sofreu ferimentos;
4. Avalie a gravidade geral do acidente;
5. Conforte os ocupantes do veículo;
6. Mantenha a calma, será preciso para controlar a situação e agir.

◆ E como controlar a situação?

Verifique se entre as pessoas presentes há algum médico, bombeiro, policial ou outro profissional acostumado a lidar com esse tipo de emergência.

Se não houver ninguém mais capacitado, assuma o controle e comece as ações. Com calma, vai identificar o que é preciso fazer primeiro, mas tenha sempre em mente que:

- A ação inicial define todo o desenvolvimento do atendimento;
- É preciso identificar os riscos para definir as ações.

Nem toda pessoa está preparada para assumir a liderança após um acidente, mas numa emergência poderá ter que tomar a frente. Siga as recomendações adiante, para que todos trabalhem de forma organizada e eficiente, diminuindo o impacto do acidente:

- Mostre decisão e firmeza nas suas ações;
- Peça ajuda aos outros envolvidos no acidente e aos que estiverem próximos;
- Distribua tarefas às pessoas ou forme equipes para executar as tarefas;
- Não perca tempo discutindo;
- Passe as tarefas mais simples, nos locais mais afastados do acidente, às pessoas que estejam mais desequilibradas ou contestadoras;
- Trabalhe muito, não fique só dando ordens;
- Motive todos, elogiando e agradecendo cada ação realizada.

◆ Como acionar o socorro?

Quanto mais cedo chegar um socorro profissional, melhor para as vítimas de um acidente. Solicite socorro, o mais rápido possível.

Hoje, em grande parte do Brasil, podemos contar com serviços de atendimento a emergências.

O chamado Resgate, ligado aos Corpos de Bombeiros, os SAMUs, os atendimentos das próprias rodovias ou outros tipos de socorro recebem chamados por telefone, fazem uma

triagem prévia e enviam equipes treinadas em ambulâncias equipadas. No próprio local, após uma primeira avaliação, os feridos são atendidos emergencialmente para, em seguida, serem transferidos a hospitais.

São serviços gratuitos, que têm, em muitos casos, números de telefone padronizados em todo o Brasil. Utilize celular, telefone público ou telefones dos acostamentos das rodovias ou peça para alguém que esteja passando pelo local que vá a

A seguir estão listados os telefones de emergência mais comuns.

Serviços e telefones	Quando acionar
Resgate do Corpo de Bombeiros 193	<ul style="list-style-type: none"> • Vítimas presas nas ferragens. • Qualquer perigo identificado como fogo, fumaça, faíscas, vazamento de substâncias, gases, líquidos, combustíveis ou ainda locais instáveis como ribanceiras, muros caídos, valas, etc. Em algumas regiões do País, o Resgate 193 é utilizado para todo tipo de emergência relacionado à saúde. Em outras, é utilizado prioritariamente para qualquer emergência em via pública. O Resgate pode acionar outros serviços quando estiverem e se houver necessidade. Procure saber se existe e como funciona o Resgate em sua região.
SAMU Serviço de Atendimento Móvel de Urgência 192	<ul style="list-style-type: none"> • Qualquer tipo de acidente. • Mal súbito em via pública ou rodovia. O SAMU foi idealizado para atender a qualquer tipo de emergência relacionado à saúde, incluindo acidentes de trânsito. Pode ser acionado também para socorrer pessoas que passam mal dentro dos veículos. O SAMU pode acionar o serviço de Resgate ou outros, se houver necessidade. Procure saber se existe e como funciona o SAMU em sua região.
Polícia Militar 190	<ul style="list-style-type: none"> • Sempre que ocorrer uma emergência em locais sem serviços próprios de socorro. Acidentes nas localidades que não possuem um sistema de emergência podem contar com apoio da Polícia Militar local. Esses profissionais, ainda que sem os equipamentos e materiais necessários para o atendimento e transporte de uma vítima, são as únicas opções nesses casos.

A sinalização do local e a segurança: como sinalizar? Como garantir a segurança de todos? Que materiais podem ser utilizados na sinalização? Onde deve ficar o início da sinalização? Distância do acidente para início da sinalização, como identificar riscos para garantir mais segurança? Quais os riscos mais comuns e quais os cuidados iniciais?

◆ **Como sinalizar? Como garantir a segurança de todos?**

As diversas ações num acidente de trânsito podem ser feitas por mais de uma pessoa, ao mesmo tempo. Enquanto uma pessoa telefona, outra sinaliza o local e assim por diante.

Assim, ganha-se tempo para o atendimento, fazer a sinalização e garantir a segurança no local.

◆ **A importância de sinalizar o local**

Os acidentes acontecem nas ruas e estradas, impedindo ou dificultando a passagem normal dos outros veículos. Por isso, esteja certo de que situações de perigo vão ocorrer (novos acidentes ou atropelamentos), se demorar muito ou não sinalizar o local de forma adequada. Algumas regras são fundamentais para fazer a sinalização do acidente:

- Demarque todo o desvio do tráfego até o acidente

Não é só a sinalização que deve se iniciar bem antes do acidente. É necessário que todo o trecho, do início da sinalização até o acidente, seja demarcado, indicando quando houver desvio de direção. Se isso não puder ser feito de forma completa, faça o melhor que puder, aguardando as equipes de socorro, que deverão completar a sinalização e os desvios.

- Mantenha o tráfego fluindo

Outro objetivo importante na sinalização é manter a fluidez do tráfego, isto é, apesar do afunilamento provocado pelo acidente, deve sempre ser mantida uma via segura para os veículos passarem.

Faça isso por duas razões: se ocorrer uma parada no tráfego, o congestionamento, ao surgir repentinamente, pode provocar novas colisões. Além disso, não se esqueça de que, com o trânsito parado, as viaturas de socorro vão demorar mais a chegar.

Para manter o tráfego fluindo, tome as seguintes providências:

- Mantenha, dentro do possível, as vias livres para o tráfego fluir;
- Coloque pessoas ao longo do trecho sinalizado para cuidarem da fluidez;
- Não permita que curiosos parem na via destinada ao tráfego.
- Sinalize no local do acidente.

◆ Que materiais podem ser utilizados na sinalização?

Existem muitos materiais fabricados especialmente para sinalização, mas, na hora do acidente, provavelmente terá apenas o triângulo de segurança à mão, já que ele é um dos itens obrigatórios de todos os veículos. Use o triângulo e os dos motoristas que estiverem no local.

Não se preocupe, pois com a chegada das viaturas de socorro os triângulos poderão ser substituídos por equipamentos mais adequados.

Outros itens que forem encontrados nas imediações também podem ser usados, como galhos de árvore, cavaletes de obra, latas, pedaços de madeira, pedaços de tecido, plásticos, etc.

À noite ou sob neblina, a sinalização deve ser feita com materiais luminosos. Lanternas, pisca-alertas e faróis dos veículos devem sempre ser utilizados.

O importante é lembrar que tudo o que for usado para sinalização deve ser de fácil visualização e não pode oferecer risco, transformando-se em verdadeira armadilha para os passantes e outros motoristas.

O emprego de pessoas sinalizando é bastante eficiente, porém é sempre arriscado. Ao colocar pessoas na sinalização, é necessário tomar alguns cuidados:

- Suas roupas devem ser coloridas e contrastar com o terreno;

- As pessoas devem ficar na lateral da pista, sempre de frente para o fluxo dos veículos;
- Devem ficar o tempo todo agitando um pano colorido para alertar os motoristas;
- Prestar muita atenção e estar sempre preparadas para o caso de surgir algum veículo desgobernado;
- As pessoas nunca devem ficar logo depois de uma curva ou em outro local perigoso. Elas tem que ser vistas de longe pelos motoristas.

◆ Onde deve ficar o início da sinalização

Inicie a sinalização em um ponto em que os motoristas ainda não possam ver o acidente.

Não adianta ver o acidente quando já não há tempo suficiente para parar ou diminuir a velocidade.

No caso de vias de fluxo rápido, com veículos ou obstáculos na pista, é preciso alertar os motoristas antes que eles percebam o acidente. Assim, vai dar tempo para reduzir a velocidade, concentrar a atenção e desviar. Então, não se esqueça de que a sinalização deve começar antes do local do acidente ser visível.

Nem é preciso dizer que a sinalização deve ser feita antes da visualização nos dois sentidos (ida e volta), nos casos em que o acidente interferir no tráfego das duas mãos de direção.

◆ Distância do acidente para início da sinalização

O condutor deverá acionar de imediato os indicadores de advertência (pisca-alerta) providenciando o posicionamento do triângulo de sinalização ou equipamento similar à distância mínima de 30 metros da parte traseira do veículo.

O equipamento de sinalização de emergência deverá ser instalado perpendicularmente ao eixo da via, e em condição de boa visibilidade.

◆ Como identificar riscos para garantir a segurança de todos?

Numa situação de acidente, tomar providências que:

1. Evitem agravamento do acidente, tais como novas colisões, atropelamentos ou incêndios;
2. Garantam que as vítimas não terão suas lesões agravadas por uma demora no socorro ou uma remoção malfeita.

Sempre, além das providências já vistas (como acionar o socorro, sinalizar o acidente e assumir o controle da situação), deve-se observar também os itens complementares de segurança, tendo em mente as seguintes questões:

- Eu estou seguro?
- Minha família e os passageiros do veículo estão seguros?
- As vítimas estão seguras?
- Outras pessoas podem se ferir?

- O acidente pode tomar maiores proporções?

Para isso, é preciso evitar os riscos que surgem em cada acidente, agindo rapidamente para evitá-los.

◆ Quais os riscos mais comuns e quais os cuidados iniciais

É só acontecer um acidente que podem ocorrer várias situações de risco. As principais são:

- Novas colisões;
- Atropelamentos;
- Incêndio;
- Explosão;
- Cabos de eletricidade;
- Óleo e obstáculos na pista;
- Vazamento de produtos perigosos;
- Doenças infectocontagiosas.

1. Novas colisões

Já foi visto como sinalizar adequadamente o local do acidente. Seguindo as instruções, fica bem reduzida a possibilidade de novas colisões. Porém, imprevistos acontecem. Por isso, nunca é demais usar simultaneamente mais de um procedimento, aumentando ainda mais a segurança.

2. Atropelamentos

Adote as mesmas providências empregadas para evitar novas colisões. Mantenha o fluxo de veículos na pista livre. Oriente para que curiosos não parem na área de fluxo e que pedestres não fiquem caminhando na via.

Isole o local do acidente e evite a presença de curiosos.

Faça isso, sempre solicitando auxílio e distribuindo tarefas entre as pessoas que querem ajudar, mesmo que precisem ser orientadas para isso.

3. Incêndio

Sempre existe o risco de incêndio. E ele aumenta bastante quando ocorre vazamento de combustível ou danos nas baterias de veículos elétricos. Nesses casos é importante adotar os seguintes procedimentos:

- Afaste os curiosos;
- Se for fácil e seguro, desligue a ignição, retire as chaves e desconecte ou corte os cabos da bateria de baixa voltagem do veículo acidentado;
- Oriente para que não fumem no local;
- Se equipado, pegue o extintor do veículo e deixe-o pronto para uso, a uma distância segura do local de risco;

Para usar o extintor, siga as seguintes instruções:

- Mantenha o extintor em pé, na posição vertical;
- Quebre o lacre e acione o gatilho;
- Dirija o jato para a base das chamas, e não para o meio do fogo;
- Faça movimentos em forma de leque, cobrindo toda a área em chamas;

- Não jogue o conteúdo aos poucos. Para um melhor resultado, empregue grandes quantidades de produto, se possível com o uso de vários extintores ao mesmo tempo. No caso de incêndio em veículos elétricos ou híbridos, devido as diferentes tecnologias / baterias utilizadas por cada fabricante/ modelo, a melhor opção é se afastar do veículo e se for fácil e seguro, isolar a área e procurar por ajuda o mais prontamente possível.

4. Explosão

Se o acidente envolver algum caminhão de combustível, gás ou outro material inflamável, que esteja vazando ou já em chamas, a via deve ser totalmente interdita, conforme as distâncias recomendadas, e todo o local evacuado.

5. Cabos de eletricidade

Nas colisões com postes, é muito comum que cabos elétricos se rompam e fiquem energizados, na pista ou mesmo sobre os veículos.

Alguns desses cabos são de alta voltagem, e podem causar morte. Jamais tenha contato com esses cabos, mesmo que ache que eles não estão energizados.

No interior dos veículos as pessoas estão seguras, desde que os pneus estejam intactos e não haja nenhum contato com o chão. Se o cabo estiver sobre o veículo, as pessoas podem ser eletrocutadas ao tocar o solo. Isso já não ocorre se permanecerem no interior do veículo, que está isolado pelos pneus.

Outro risco é de o cabo chicotear próximo a um vazamento de combustível, pois a faísca produzida pode causar um incêndio.

Mesmo não havendo esses riscos, não mexa nos cabos, apenas isole o local e afaste os curiosos. Caso exista qualquer dos riscos citados ou alguém eletrocutado, use um cano longo de plástico ou uma madeira seca e, num movimento brusco, afaste o cabo. Não faça isso com bambu, metal ou madeira molhada. E nunca imagine que o cabo já está desligado.

6. Óleo e obstáculos na pista

Os fragmentos dos veículos acidentados devem ser removidos da pista onde haja trânsito de veículos. Se possível, jogue terra ou areia sobre o óleo derramado.

Normalmente isso é feito depois, pelas equipes de socorro, mas se houver segurança para se adiantar, pode evitar mais riscos no local.

7. Vazamento de produtos perigosos

Interdite totalmente a pista e evacue a área, quando veículos que transportam produtos perigosos estiverem envolvidos no acidente e existir algum vazamento.

8. Doenças infectocontagiosas

Doenças infectocontagiosas são uma realidade. Evite qualquer contato com o sangue ou secreções das vítimas.

9. Limpeza da pista

Encerrado o atendimento e não havendo equipes especializadas no local, retire da pista a sinalização de advertência do acidente e outros objetos que possam representar riscos ao trânsito de veículos.

Iniciando o socorro às vítimas: o que é possível fazer? As limitações no atendimento às vítimas

O condutor não é um profissional de resgate e por isso deve se limitar a fazer o mínimo necessário em favor da vítima até a chegada do socorro. Infelizmente, vão existir algumas situações em que o socorro, mesmo chegando rapidamente e com equipamentos e profissionais treinados, pouco poderá fazer pela vítima. O condutor, mesmo com toda a boa vontade, também pode vir a enfrentar uma situação em que seja necessário mais que solidariedade. Mesmo nessas situações difíceis, não se espera que seja feito algo para o qual não esteja preparado ou treinado.

◆ Fazendo contato com a vítima

Depois de garantido pelo menos o básico em segurança e feita a solicitação do socorro, é o momento em que se pode iniciar contato com a vítima. Se a janela estiver aberta, fale com a vítima sem abrir a porta. Se for abrir a porta, faça-o com muito cuidado para não movimentar a vítima. Pode-se pedir a algum ocupante do veículo para destravar as portas, caso necessário.

Ao iniciar o contato com a vítima, faça tudo sempre com base em quatro atitudes:

Informe, ouça, aceite e seja solidário. Informe à vítima o que está fazendo para ajudá-la e, com certeza, ela vai ser mais receptiva aos cuidados.

Ouçá e aceite suas queixas e a sua expressão de ansiedade, respondendo às perguntas com calma e de forma apaziguadora. Não minta e não dê informações que causem impacto ou estimulem a discussão sobre a culpa no acidente.

Seja solidário e permaneça junto à vítima em um local onde ela possa vê-lo, sem que isso lhe coloque em risco.

Algumas vítimas de acidente podem tornar-se agressivas, não permitindo acesso ou auxílio.

Tente a ajuda de familiares ou conhecidos dela, se houver algum, mas se a situação houver risco, afaste-se.

◆ Cintos de segurança e a respiração

Veja se o cinto de segurança está dificultando a respiração da vítima. Nesse caso, e só nesse caso, deve soltá-lo, sem movimentar o corpo da vítima.

◆ Impedindo movimentos da cabeça

É procedimento importante e fácil de ser aplicado, mesmo em vítimas de atropelamento.

Segure a cabeça da vítima, pressionando a região das orelhas, impedindo a movimentação da cabeça. Se a vítima estiver de bruços ou de lado,

procure alguém treinado para avaliar se ela necessita ser virada e como fazê-lo, antes de o socorro chegar. Em geral ela só deve ser virada se não estiver respirando. Se estiver de bruços e respirando, sustente a cabeça nessa posição e aguarde o socorro chegar.

Se a vítima estiver sentada no carro, mantenha a cabeça na posição encontrada. Como na situação anterior, ela pode ser movimentada se não estiver respirando, mas a ajuda de alguém com treinamento prático é necessária.

◆ Vítima inconsciente

Ao tentar manter contato com a vítima, faça perguntas simples e diretas, tais como:

– Você está bem? Qual é seu nome?
○ Que aconteceu? Você sabe onde está?

O objetivo dessas perguntas é apenas identificar a consciência da vítima. Ela pode responder bem e naturalmente a suas perguntas, e isso é um bom sinal, mas pode estar confusa ou mesmo nada responder.

Se ela não der nenhuma resposta, demonstrando estar inconsciente ou desmaiada, mesmo depois de ser chamada em voz alta, ligue novamente para o serviço de socorro, complemente as informações e siga as orientações que receber. Além disso, indague entre as pessoas que estão no local se há alguém treinado e preparado para atuar nessa situação. Em um acidente, a movimentação de vítima inconsciente e mesmo

a identificação de uma parada respiratória ou cardíaca exigem treinamento prático específico.

◆ **Controlando uma hemorragia externa**

São diversas as técnicas para conter uma hemorragia externa. Algumas são simples e outras complexas, e estas só devem ser aplicadas por profissionais. A mais simples, que qualquer pessoa pode realizar, é a compressão do ferimento, diretamente sobre ele, com gaze ou pano limpo. É necessário luvas de proteção para que não haja contaminação. Naturalmente deve-se cuidar só das lesões facilmente visíveis que continuam sangrando e daquelas que podem ser cuidadas sem a movimentação da vítima.

Só aja em lesões e hemorragias se sentir segurança para isso.

◆ **Escolha um local seguro para as vítimas**

Muitas das pessoas envolvidas no acidente já podem ter saído sozinhas do veículo, e também podem estar desorientadas e traumatizadas com o acontecido. É importante encontrar um local sem riscos e junte essas pessoas nele. Isso irá facilitar muito o atendimento e o controle da situação, quando chegar a equipe de socorro.

◆ **Proteção contra frio, sol e chuva**

Aquecer uma vítima é um procedimento que impede o agravamento de seu estado. É verdade, mas aquecer uma vítima não é elevar sua tempera-

tura, mas, sim, protegê-la, para que ela não perca o calor de seu próprio corpo. Ela também não pode ficar exposta ao sol. Por isso, proteja-a do sol, da chuva e do frio, utilizando qualquer peça de vestimenta disponível.

O que NÃO SE DEVE FAZER com uma vítima de acidente

Muitos são os procedimentos que podem agravar a situação da vítima.

Os mais comuns que se deve evitar são:

- Movimentar a vítima.
- Retirar capacetes de motociclistas.
- Aplicar torniquetes para estancar hemorragias.
- Dar algo para a vítima tomar.

◆ **Não movimente a vítima**

A movimentação da vítima pode causar piora de uma lesão na coluna ou em uma fratura de braço ou perna.

A movimentação da cabeça ou do tronco da vítima que sofreu um acidente com impacto que deforma ou amassa veículos, ou num atropelamento, pode agravar muito uma lesão de coluna. Num acidente pode haver uma fratura ou deslocamento de uma vértebra da coluna, por onde passa a medula espinhal. É ela que transporta todo o comando nervoso do corpo, que sai do cérebro e atinge o tronco, os braços e as pernas. Movimentando a vítima nessa situação, pode deslocar ainda mais a vértebra lesada e danificar a medula, causando paralisia dos membros ou ainda da respiração, o que com cer-

teza vai provocar danos muito maiores, talvez irreversíveis.

No caso dos membros fraturados, a movimentação pode causar agravamento das lesões internas no ponto de fratura, provocando o rompimento de vasos sanguíneos ou lesões nos nervos, levando a graves complicações.

Assim, a movimentação de uma vítima só deve ser realizada antes da chegada de uma equipe de socorro se houver perigos imediatos, tais como incêndio, perigo do veículo cair, ou seja, desde que esteja presente algum risco incontrolável.

Não havendo risco imediato, não movimente a vítima.

Até mesmo no caso de vítimas que saem andando do acidente, é melhor que não se movimentem e aguardem o socorro chegar para uma melhor avaliação. Aconselhe-as a aguardar sentadas no veículo, ou em outro lugar seguro.

◆ Não retire o capacete de um motociclista

Retirar o capacete de um motociclista que se acidenta é uma ação de alto risco. A atitude será de maior risco se ele estiver inconsciente. A simples retirada do capacete pode movimentar intensamente a cabeça e agravar lesões existentes no pescoço ou no crânio. Aguarde a equipe de socorro ou pessoas habilitadas para que eles realizem essa ação.

◆ Não aplique torniquetes

O torniquete não deve ser realizado para estancar hemorragias externas. Atualmente esse procedimento é feito só por profissionais treinados e, mesmo assim, em caráter de exceção; quase nunca é aconselhado.

◆ Não dê nada para a vítima ingerir

Nada deve ser dado para ingerir a uma vítima de acidente que possa ter lesões internas ou fraturas e que, certamente, será transportada para um hospital. Nem mesmo água.

Se o socorro já foi chamado, aguarde os profissionais, que vão decidir sobre a conveniência ou não. O motivo é que a ingestão de qualquer substância pode interferir de forma negativa nos procedimentos hospitalares. Por exemplo, se a vítima for submetida a cirurgia, o estômago com água ou alimentos é fator que aumenta o risco no atendimento hospitalar.

Como exceção, há os casos de pessoas cardíacas que fazem uso de alguns medicamentos em situações de emergência, geralmente aplicados embaixo da língua. Não os impeça de fazer uso desses medicamentos, se for rotina para eles.

Primeiros socorros - a importância de um curso prático

Um treinamento em primeiros socorros vai ser sempre de grande utilidade em qualquer momento da vida, seja em casa, no trabalho ou no lazer. Podem ser muitas e variadas as situa-

ções em que o conhecimento pode levar a uma ação imediata e garantir a sobrevida de uma vítima. Isso, tanto em casos de acidente como em situações de emergência que não envolvem trauma ou ferimentos.

Atuar em primeiros socorros requer o domínio de habilidades que só podem ser adquiridas em treinamentos práticos, como a compressão torácica externa, conhecida como massagem cardíaca, apenas para citar um exemplo.

Outras técnicas de socorro são diferentes para casos de trauma e emergências sem trauma, como, por exemplo, a abertura das vias aéreas para que a vítima respire, ou ainda a necessidade e a forma de se movimentar uma vítima, etc. Essas diferenças implicam procedimentos distintos, e as técnicas devem ser adquiridas em treinamento sob supervisão de um instrutor qualificado.

Outras habilidades a serem desenvolvidas em treinamento são as maneiras de se utilizar os materiais (tais como talas, bandagens triangulares, máscaras para realizar a respiração), como atuar em áreas com material contaminado, quando e quais materiais podem ser utilizados para imobilizar a coluna cervical (pescoço) etc. São muitas as situações que podem ser aprendidas em um curso prático.

Mesmo assim, nenhum treinamento em primeiros socorros dá a qualquer pessoa a condição de substituir completamente um sistema profissional de socorro.

Anexos do Código de Trânsito Brasileiro

Dos conceitos de definições

ACOSTAMENTO - parte da via diferenciada da pista de rolamento destinada à parada ou estacionamento de veículos, em caso de emergência, e à circulação de pedestres e bicicletas, quando não houver local apropriado para esse fim.

AGENTE DA AUTORIDADE DE TRÂNSITO - pessoa, civil ou policial militar, credenciada pela autoridade de trânsito para o exercício das atividades de fiscalização, operação, policiamento ostensivo de trânsito ou patrulhamento.

AUTOMÓVEL - veículo automotor destinado ao transporte de passageiros, com capacidade para até oito pessoas, exclusive o condutor.

AUTORIDADE DE TRÂNSITO - dirigente máximo de órgão ou entidade executivo integrante do Sistema Nacional de Trânsito ou pessoa por ele expressamente credenciada.

BALANÇO TRASEIRO - distância entre o plano vertical, passando pelos centros das rodas traseiras extremas e o ponto mais recuado do veículo, considerando-se todos os elementos rigidamente fixados ao mesmo.

BICICLETA - veículo de propulsão humana, dotado de duas rodas, não sendo, para efeito deste Código, similar à motocicleta, motoneta e ciclomotor.

BICICLETÁRIO - local, na via ou fora dela, destinado ao estacionamento de bicicletas.

BONDE - veículo de propulsão elétrica que se move sobre trilhos.

BORDO DA PISTA - margem da pista, podendo ser demarcada por linhas longitudinais de bordo que delineiam a parte da via destinada à circulação de veículos.

CALÇADA - parte da via, normalmente segregada e em nível diferente, não destinada à circulação de veículos, reservada ao trânsito de pedestres e, quando possível, à implantação de mobiliário urbano, sinalização, vegetação e outros fins.

CAMINHÃO-TRATOR - veículo automotor destinado a tracionar ou arrastar outro.

CAMINHONETE - veículo destinado ao transporte de carga com peso bruto total (PBT) de três mil e quinhentos quilogramas.

CAMIONETA - veículo misto destinado a transporte de passageiros e carga no mesmo compartimento.

CANTEIRO CENTRAL - obstáculo físico construído como separador de duas pistas de rolamento, eventualmente substituído por marcas viárias (canteiro fictício).

CAPACIDADE MÁXIMA DE TRAÇÃO (CMT) - máximo peso que a unidade de tração é capaz de tracionar, indicado pelo fabricante, baseado em condições sobre suas limitações de geração e multiplicação de momento de força e resistência dos elementos que compõem a transmissão.

CARREATA - deslocamento em fila na via de veículos automotores em sinal de regozijo, de reivindicação, de protesto cívico ou de uma classe.

CARRO DE MÃO - veículo de propulsão humana utilizado no transporte de pequenas cargas.

CARROÇA - veículo de tração animal destinado ao transporte de carga.

CATADIÓPTRICO - dispositivo de reflexão e refração de luz utilizado na sinalização de vias e veículos ("olho de gato").

CHARRETE - veículo de tração animal destinado ao transporte de pessoas.

CICLO - veículo de pelo menos duas rodas a propulsão humana.

CICLOFAIXA - parte da pista de rolamento destinada à circulação exclusiva de ciclos, delimitada por sinalização específica.

CICLOMOTOR - veículo de duas ou três rodas, provido de um motor de combustão interna, cuja cilindrada não exceda a cinquenta

centímetros cúbicos (3,05 polegadas cúbicas) e cuja velocidade máxima de fabricação não exceda a cinquenta quilômetros por hora.

CICLOVIA - pista própria destinada à circulação de ciclos, separada fisicamente do tráfego comum.

CONVERSÃO - movimento em ângulo, à esquerda ou à direita, de mudança da direção original do veículo.

CRUZAMENTO - interseção de duas vias em nível.

DISPOSITIVO DE SEGURANÇA - qualquer elemento que tenha a função específica de proporcionar maior segurança ao usuário da via, alertando-o sobre situações de perigo que possam colocar em risco sua integridade física e dos demais usuários da via ou danificar seriamente o veículo.

ESTACIONAMENTO - imobilização de veículos por tempo superior ao necessário para embarque ou desembarque de passageiros.

ESTRADA - via rural não pavimentada.

FAIXAS DE DOMÍNIO - superfície lindeira às vias rurais, delimitada por lei específica e sob responsabilidade do órgão ou entidade de trânsito competente com circunscrição sobre a via.

FAIXAS DE TRÂNSITO - qualquer uma das áreas longitudinais em que a pista pode ser subdividida, sinalizada ou não por marcas viárias longitudinais, que tenham uma largura suficiente para permitir a circulação de veículos automotores.

FISCALIZAÇÃO - ato de controlar o cumprimento das normas estabelecidas na legislação de trânsito, por meio do poder polícia administrativa de trânsito, no âmbito de circunscrição dos órgãos e entidades executivos de trânsito e de acordo com as competências definidas no Código.

FOCO DE PEDESTRES - indicação luminosa de permissão ou impedimento de locomoção na faixa apropriada.

FREIO DE ESTACIONAMENTO - dispositivo destinado a manter o veículo imóvel na ausência do condutor ou, no caso de um reboque, se este se encontra desengatado.

FREIO DE SEGURANÇA OU MOTOR - dispositivo destinado a diminuir a marcha do veículo no caso de falha do freio de serviço.

FREIO DE SERVIÇO - dispositivo destinado a provocar a diminuição da marcha do veículo ou pará-lo.

GESTOS DE AGENTES - movimentos convencionais de braço, adotados exclusivamente pelos agentes de autoridades de trânsito nas vias, para orientar, indicar o direito de passagem dos veículos ou pedestres ou emitir ordens, sobrepondo-se ou completando outra sinalização ou norma constante deste Código.

GESTOS DE CONDUTORES - movimentos convencionais de braço, adotados exclusivamente pelos condutores, para orientar ou indicar que vão efetuar uma manobra de mudança de direção, redução brusca de velocidade ou parada.

ILHA - obstáculo físico, colocado na pista de rolamento, destinado à ordenação dos fluxos de trânsito em uma interseção.

INFRAÇÃO - inobservância a qualquer preceito da legislação de trânsito, às normas emanadas do Código de Trânsito, do Conselho Nacional de Trânsito e a regulamentação estabelecida pelo órgão ou entidade executiva do trânsito.

INTERSEÇÃO - todo cruzamento em nível, entroncamento ou bifurcação, incluindo as áreas formadas por tais cruzamentos, entroncamentos ou bifurcações.

INTERRUPÇÃO DE MARCHA - imobilização do veículo para atender circunstância momentânea do trânsito.

LICENCIAMENTO - procedimento anual, relativo a obrigações do proprietário de veículo, comprovado por meio de documento específico (Certificado de Licenciamento Anual).

LOGRADOURO PÚBLICO - espaço livre destinado pela municipalidade à circulação, parada ou estacionamento de veículos, ou à circulação de pedestres, tais como calçada, parques, áreas de lazer, calçadas.

LOTAÇÃO - carga útil máxima, incluindo condutor e passageiros, que o veículo transporta, expressa em quilogramas para os veículos de carga, ou número de pessoas, para os veículos de passageiros.

LOTE LINDEIRO - aquele situado ao longo das vias urbanas ou rurais e que com elas se limita.

LUZ ALTA - fecho de luz do veículo destinado a iluminar a via até uma grande distância do veículo.

LUZ BAIXA - fecho de luz do veículo destinado a iluminar a via diante do veículo, sem ocasionar ofuscamento ou incômodo

injustificáveis aos condutores e outros usuários da via que venham em sentido contrário.

LUZ DE FREIO - luz do veículo destinada a indicar aos demais usuários da via, que se encontram atrás do veículo, que o condutor está aplicando o freio de serviço.

INDICADOR DE DIREÇÃO (pisca-pisca) - luz do veículo destinada a indicar aos demais usuários da via que o condutor tem o propósito de mudar de direção para a direita ou para a esquerda.

LUZ DE MARCHA À RÉ - luz do veículo destinada a iluminar atrás do veículo e advertir aos demais usuários da via que o veículo está efetuando ou a ponto de efetuar uma manobra de marcha à ré.

LUZ DE NEBLINA - luz do veículo destinada a aumentar a iluminação da via em caso de neblina, chuva forte ou nuvens de pó.

LUZ DE POSIÇÃO (lanterna) - luz do veículo destinada a indicar a presença e a largura do veículo.

MANOBRA - movimento executado pelo condutor para alterar a posição em que o veículo está no momento em relação à via.

MARCAS VIÁRIAS - conjunto de sinais constituídos de linhas, marcações, símbolos ou legendas, em tipos e cores diversas, apostos ao pavimento da via.

MICROÔNIBUS - veículo automotor de transporte coletivo com capacidade para até vinte passageiros.

MOTOCICLETA - veículo automotor de duas rodas, com ou sem sidecar, dirigido por condutor em posição montada.

MOTONETA - veículo automotor de duas rodas, dirigido por condutor em posição sentada.

MOTOR-CASA (MOTOR-HOME) - veículo automotor cuja carroçaria seja fechada e destinada a alojamento, escritório, comércio ou finalidades análogas.

NOITE - período do dia compreendido entre o pôr-do-sol e o nascer do sol.

ÔNIBUS - veículo automotor de transporte coletivo com capacidade para mais de vinte passageiros, ainda que, em virtude de adaptações com vista à maior comodidade destes, transporte número menor.

OPERAÇÃO DE CARGA E DESCARGA - imobilização do veículo, pelo tempo estritamente necessário ao carregamento ou descarregamento de animais ou carga, na forma disciplinada pelo órgão ou entidade executivo de trânsito competente com circunscrição sobre a via.

OPERAÇÃO DE TRÂNSITO - monitoramento técnico baseado nos conceitos de engenharia de tráfego, das condições de fluidez, de estacionamento e parada na via, de forma a reduzir as interferências, tais como veículos quebrados, acidentados, estacionados irregularmente atrapalhando o trânsito, prestando socorros imediatos e informações aos pedestres e condutores.

PARADA - imobilização do veículo com a finalidade e pelo tempo estritamente necessário para efetuar embarque ou desembarque de passageiros.

PASSAGEM DE NÍVEL - todo o cruzamento de nível entre uma via e uma linha férrea ou trilho de bonde com pista própria.

PASSAGEM POR OUTRO VEÍCULO - movimento de passagem à frente de outro veículo que se desloca no mesmo sentido, em menor velocidade, mas em faixas distintas da via.

PASSAGEM SUBTERRÂNEA - obra de arte destinada à transposição de vias, em desnível subterrâneo, e ao uso de pedestres ou veículos.

PASSARELA - obra de arte destinada à transposição de vias, em desnível aéreo, e ao uso de pedestres.

PASSEIO - parte da calçada ou da pista de rolamento, neste último caso, separada por pintura ou elemento físico separador, livre de interferências, destinada à circula-

ção exclusiva de pedestres e, excepcionalmente, de ciclistas.

PATRULHAMENTO - função exercida pela Polícia Rodoviária Federal com o objetivo de garantir obediência às normas de trânsito, assegurando a livre circulação e evitando acidentes.

PERÍMETRO URBANO - limite entre área urbana e área rural.

PESO BRUTO TOTAL (PBT) - peso máximo que o veículo transmite ao pavimento, constituído da soma da tara mais a lotação.

PESO BRUTO TOTAL COMBINADO (PBTC) - peso máximo transmitido ao pavimento pela combinação de um caminhão-trator mais semi-reboque ou do caminhão mais o reboque ou reboques.

PISCA-ALERTA - luz intermitente do veículo, utilizada em caráter de advertência, destinada a indicar aos demais usuários da via que o veículo está imobilizado ou em situação de emergência.

PISTA - parte da via normalmente utilizada para a circulação de veículos, identificada por elementos separadores ou por diferenças de nível em relação às calçadas, ilhas ou aos canteiros centrais.

PLACAS - elementos colocados na posição vertical, fixados ao lado ou suspensos sobre a pista, transmitindo mensagens de caráter permanente e, eventualmente, variáveis,

mediante símbolos ou legendas pré-reconhecidas e legalmente instituídas como sinais de trânsito.

POLICIAMENTO OSTENSIVO DE TRÂNSITO - função exercida pelas Polícias Militares com o objetivo de prevenir e reprimir atos relacionados com a segurança pública e de garantir obediência às normas relativas à segurança de trânsito, assegurando a livre circulação e evitando acidentes.

PONTE - obra de construção civil destinada a ligar margens opostas de uma superfície líquida qualquer.

REBOQUE - veículo destinado a ser engatado atrás de um veículo automotor.

REFÚGIO - parte da via, devidamente sinalizada e protegida, destinada ao uso de pedestres durante a travessia da mesma.

REGULAMENTAÇÃO DA VIA - implantação de sinalização de regulamentação pelo órgão ou entidade competente com circunscrição sobre a via, definindo, ente outros, sentido de direção, tipo de estacionamento, horários e dias.

RENACH - Registro Nacional de Condutores Habilitados.

RENAVAM - Registro Nacional de Veículos Automotores.

RETORNO - movimento de inversão total de sentido da direção original de veículos.

RODOVIA - via rural pavimentada.

SEMIRREBOQUE - veículo de um ou mais eixos que se apoia na sua unidade tratora ou é a ela ligado por meio de articulação.

SINAIS DE TRÂNSITO - elementos de sinalização viária que se utilizam de placas, marcas viárias, equipamentos de controle luminosos, dispositivos auxiliares, apitos e gestos, destinados exclusivamente a ordenar ou dirigir o trânsito dos veículos e pedestres.

SINALIZAÇÃO - conjunto de sinais de trânsito e dispositivos de segurança colocados na via pública com o objetivo de garantir sua utilização adequada, possibilitando melhor fluidez no trânsito e maior segurança dos veículos e pedestres que nela circulam.

SONS POR APITO - sinais sonoros, emitidos exclusivamente pelos agentes da autoridade de trânsito nas vias, para orientar ou indicar o direito de passagem dos veículos ou pedestres, sobrepondo-se ou completando sinalização existente no local ou norma estabelecida neste Código.

TARA - peso próprio do veículo, acrescido dos pesos da carroçaria e equipamento, do combustível, das ferramentas e acessórios, da roda sobressalente, do exterior de incêndio e do líquido de arrefecimento, expresso em quilogramas.

TRAILER - reboque ou semi-reboque tipo casa, com duas, quatro, ou seis rodas, acoplado ou adaptado à traseira de automóvel ou camioneta,

utilizado em geral em atividades turísticas como alojamento, ou para atividades comerciais.

TRÂNSITO - movimentação e imobilização de veículos, pessoas e animais nas vias terrestres.

TRANSPOSIÇÃO DE FAIXAS - passagem de um veículo de uma faixa demarcada para outra.

TRATOR - veículo automotor construído para realizar trabalho agrícola, de construção e pavimentação e tração outros veículos e equipamentos.

ULTRAPASSAGEM - movimento de passar à frente de outro veículo que se desloca no mesmo sentido, em menor velocidade e na mesma faixa de tráfego, necessitando sair e retornar à faixa de origem.

UTILITÁRIO - veículo misto caracterizado pela versatilidade do uso, inclusive fora de estrada.

VEÍCULO ARTICULADO - combinação de veículos acoplados, sendo um deles automotor.

VEÍCULO AUTOMOTOR - todo veículo a motor de propulsão que circule por seus próprios meios, e que serve normalmente para o transporte viário de pessoas e coisas, ou para a tração viária de veículos utilizados para transporte de pessoas e coisas. O termo compreende os veículos conectados a uma linha elétrica e que não circulam sobre trilhos (ônibus elétrico).

VEÍCULO DE CARGA - veículo destinado ao transporte de carga, podendo transportar dois passageiros, exclusive o condutor.

VEÍCULO DE COLEÇÃO - aquele que, mesmo tendo sido fabricado há mais de trinta anos, conserva suas características originais de fabricação e possui valor histórico próprio.

VEÍCULO CONJUGADO - combinação de veículos, sendo o primeiro um veículo automotor e os demais reboques ou equipamentos de trabalho agrícola, construção, terraplenagem ou pavimentação.

VEÍCULO DE GRANDE PORTE - veículo automotor destinado ao transporte de carga com peso bruto total (PBT) máximo superior a dez mil quilogramas e de passageiros, superior a vinte passageiros.

VEÍCULO DE PASSAGEIROS - veículo destinado ao transporte de pessoas e suas bagagens.

VEÍCULO MISTO - veículo automotor destinado ao transporte simultâneo de carga e passageiro.

VIA - superfície por onde transitam veículos, pessoas e animais, compreendendo a pista, a calçada, o acostamento, ilha e canteiro central.

VIA DE TRÂNSITO RÁPIDO - aquela caracterizada por acessos especiais com o trânsito livre, sem interseções em nível, sem acessibilidade direta aos lotes lindeiros e sem travessia de pedestres em nível.

VIA ARTERIAL - aquela caracterizada por interseções em nível, geralmente controlada por semáforo, com acessibilidade aos lotes lindeiros e às vias secundárias e locais, possibilitando o trânsito dentro das regiões da cidade.

VIA COLETORA - aquela destinada a coletar e distribuir o trânsito que tenha necessidade de entrar ou sair das vias de trânsito rápido ou arteriais, possibilitando o trânsito dentro das regiões da cidade.

VIA LOCAL - aquela caracterizada por interseções em nível não semaforizadas, destinada apenas ao acesso local ou a áreas restritas.

VIA RURAL - estradas e rodovias.

VIA URBANA - ruas, avenidas, vielas, ou caminhos e similares aberto à circulação pública, situadas na área urbana, caracterizados principalmente por possuírem imóveis edificadas ao longo de sua extensão.

VIAS E ÁREAS DE PEDESTRES - vias ou conjunto de vias destinadas à circulação prioritária de pedestres.

VIADUTO - obra de construção civil destinada a transpor uma depressão de terreno ou servir de passagem superior.

Resolução Contran 160 de 22 de abril de 2004 e suas sucedâneas

Sinalização vertical

Sinalização vertical é um subsistema da sinalização viária cujo meio de comunicação está na posição vertical, normalmente em placa, fixado ao lado ou suspenso sobre a pista, transmitindo mensagens de caráter permanente e, eventualmente, variáveis, através de legendas e/ou símbolos pré-reconhecidos e legalmente instituídos.

A sinalização vertical é classificada de acordo com sua função, compreendendo os seguintes tipos:

- Sinalização de regulamentação;
- Sinalização de advertência;
- Sinalização de indicação.

◆ Sinalização de regulamentação

A forma padrão do sinal de regulamentação é a circular e as cores são vermelha, preta e branca.

Suas características são:

Forma		Cor	
	obrigação/ restrição	fundo	branca
	proibição	símbolo	preta
		tarja	vermelha
	orla	vermelha	
	letras	preta	

As placas de regulamentação tem por finalidade informar os usuários sobre condições, proibições, obrigações ou restrições no uso da via. Suas mensagens são imperativas e o desrespeito a elas constitui infração. São elas:



Parada obrigatória



Velocidade máxima permitida



Dê a preferência



Duplo sentido de circulação



Sentido proibido



Sentido de circulação da via/pista



Siga em frente



Passagem obrigatória



Vire à esquerda



Vire à direita



Proibido virar à esquerda



Proibido virar à direita



Siga em frente ou à esquerda



Siga em frente ou à direita



Proibido retornar à esquerda



Proibido retornar à direita



Proibido ultrapassar



Proibido trânsito de caminhões



Proibido trânsito de veículos de tração animal



Proibido acionar buzina ou sinal sonoro



Peso bruto total máximo permitido



Peso máximo permitido por eixo



Proibido mudar de faixa ou pista de trânsito da esquerda para a direita



Proibido mudar de faixa ou pista de trânsito da direita para a esquerda



Ônibus, caminhões e veículos de grande porte mantenham-se à direita



Proibido trânsito de bicicletas



Alfândega



Altura máxima permitida



Largura máxima permitida



Comprimento máximo permitido



Pedestre, ande pela direita



Ciclista transite à esquerda



Proibido trânsito de ônibus



Conserve-se à direita



Proibido trânsito de pedestres



Proibido estacionar



Ciclista transite à direita



Circulação exclusiva de caminhão



Proibido trânsito de veículos automotores



Pedestre, ande pela esquerda



Circulação exclusiva de ônibus



Ciclistas à esquerda, pedestres à direita



Trânsito proibido a carros de mão



Proibido trânsito de tratores e máquinas de obras



Estacionamento regulamentado



Sentido de circulação da rotatória



Pedestres à esquerda,
ciclistas à direita



Uso obrigatório de
corrente



Proibido parar e estacio-
nar



Circulação exclusiva de
bicicletas



Proibido trânsito de moto-
cicletas, motonetas e
ciclomotores

■ Informações complementares às placas de regulamentação

Sendo necessário acrescentar informações para complementar os sinais de regulamentação, como período de validade, características e uso do veículo, condições de estacionamento, além de outras, deve ser utilizada uma placa adicional ou incorporada à placa principal, formando um só conjunto, na forma retangular, com as mesmas cores do sinal de regulamentação.

Seguem alguns exemplos:

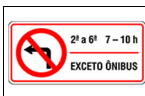
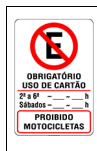

◆ Sinalização de advertência

A forma padrão dos sinais de advertência é quadrada, devendo uma das diagonais ficar na posição vertical. À sinalização de advertência estão associadas as cores amarela e preta.

Suas características são:

Forma	Cor	
	fundo	amarela
	símbolo	preta
	orla interna	preta
	orla externa	amarela
	legenda	preta

A sinalização de advertência tem por finalidade alertar os usuários da via sobre condições potencialmente perigosas, indicando sua natureza. São as seguintes:



Curva acentuada à esquerda



Pista sinuosa à esquerda



Cruzamento de vias



Confluência à direita



Intersecção em círculo



Declive acentuado



Curva acentuada à direita



Curva à esquerda



Pista sinuosa à direita



Entroncamento oblíquo à direita



Junções sucessivas contrárias, primeira à esquerda



Aclive acentuado



Curva acentuada em "S" à esquerda



Curva à direita



Via lateral à direita



Parada obrigatória à frente



Semáforo à frente



Ponte móvel



Curva acentuada em "S" à direita



Curva em "S" à direita



Via lateral à esquerda



Entroncamento oblíquo à esquerda



Confluência à esquerda



Saliência ou lombada



Interseção em "T"



Curva em "S" à esquerda



Bifurcação em "Y"



Junções sucessivas contrárias, primeira à direita



Bonde



Ponte estreita



Pista irregular



Obras



Área com desmoronamento



Pista escorregadia



Início de pista dupla



Cruz de Santo André



Estreitamento de pista ao centro



Sentido único



Projeção de cascalho



Trânsito de ciclistas



Vento lateral



Aeroporto



Estreitamento de pista à esquerda



Sentido duplo



Trânsito de pedestres



Área escolar



Altura limitada



Passagem de nível com barreira



Estreitamento de pista à direita



Trânsito de tratores ou maquinaria agrícola



Crianças



Animais selvagens



Fim da pista dupla



Alargamento de pista à esquerda



Depressão



Animais



Mão dupla adiante



Passagem de nível sem barreira



Largura limitada



Alargamento de pista à direita



Passagem sinalizada de ciclistas



Passagem sinalizada de pedestres



Pista dividida



Peso bruto total limitado



Compartimento limitado



Trânsito compartilhado por ciclistas e pedestres



Passagem sinalizada de escolares



Rua sem saída



Peso limitado por eixo

◆ Sinalização especial de advertência

Sinais empregados nas situações em que não é possível a utilização das placas de advertência. Referem-se à sinalização especial de faixas ou pistas exclusivas de ônibus; sinalização especial para pedestres; e sinalização especial para rodovias, estradas e vias de trânsito rápido. Alguns exemplos:

Sinalização especial para faixas ou pistas exclusivas de ônibus

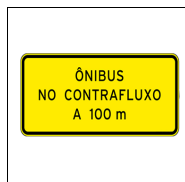
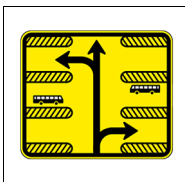

Sinalização especial para pedestres



Sinalização especial de advertência somente para rodovias, estradas e vias de trânsito rápido

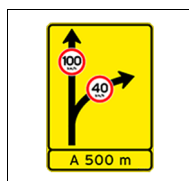

■ Informações complementares

Havendo necessidade de fornecer informações complementares aos sinais de advertência, estas devem ser inscritas em placa adicional ou incorporada à placa principal formando um só conjunto, na forma retangular, admitida a exceção para a placa adicional contendo o número de linhas férreas que cruzam a pista. As cores da placa adicional devem ser as mesmas dos sinais de advertência. Exemplos:

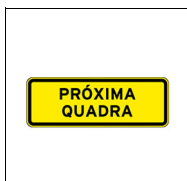
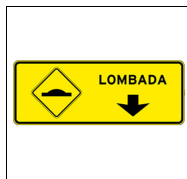
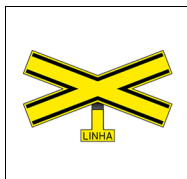
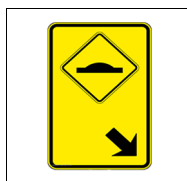
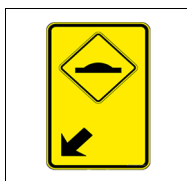

◆ Sinalização de indicação

As placas de indicação têm por finalidade indicar as vias e locais de interesse, bem como orientar os condutores de veículos quanto a percursos, destinos, distâncias e serviços auxiliares, podendo também ter como função a educação do usuário. Suas mensagens possuem caráter informativo ou educativo.

São placas de identificação de rodovias e estradas (Pan-Americana, federais e estaduais); de municípios; de regiões de interesse de tráfego e logradouros; de pontes, viadutos, túneis e passarelas; de identificação quilométrica; de limite de municípios, divisa de estados, fronteira e perímetro urbano; e de pedágio.

Há ainda placas de orientação de destino (placas indicativas de sentido ou direção; placas indicativas de distância; e placas diagramadas). Há também placas educativas e placas de serviços auxiliares, estas podendo ser placas para condutores e placas para pedestres.

Finalmente, há placas que indicam atrativos turísticos (naturais, históricos e culturais, locais para prática de esportes, áreas de recreação e locais para atividades de interesse turístico). As placas podem indicar, de maneira geral, o atrativo turístico, o sentido de direção do atrativo turístico e a distância do atrativo turístico. Alguns exemplos:

■ Placas de identificação

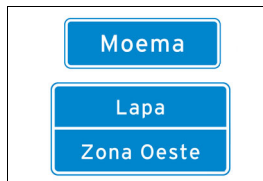
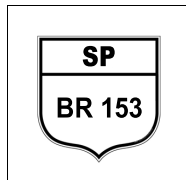

■ Placas de orientação de destino



■ Placas educativas

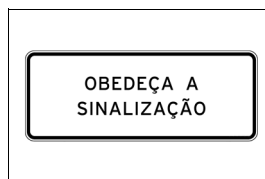
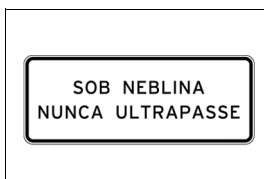
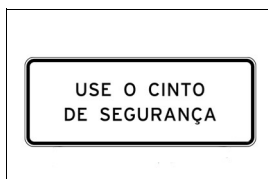

■ Placas de serviços auxiliares

Para condutores

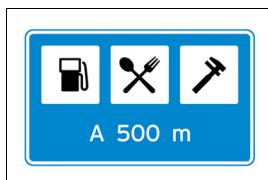

Para pedestres



■ Placas de atrativos turísticos

Identificação



Sentido de atrativo turístico



Distância de atrativo turístico



Sinalização horizontal

Sinalização viária que utiliza linhas, marcações, símbolos e legendas, pintados ou apostos sobre o pavimento das vias. Sua função é organizar o fluxo de veículos e pedestres; controlar e orientar os deslocamentos; e complementar os sinais verticais de regulamentação, advertência ou indicação.

Alguns exemplos:

◆ Marcas longitudinais (separam e ordenam as correntes de tráfego)

■ Linhas de divisão de fluxos opostos

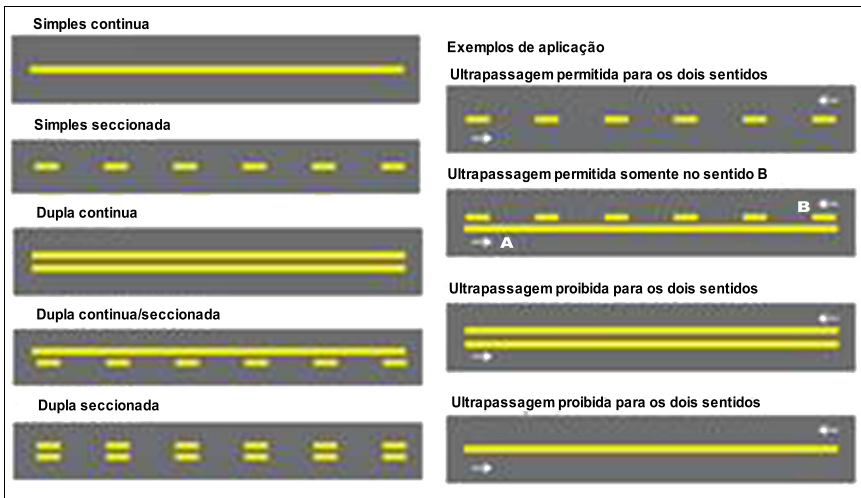

■ Linhas de divisão de fluxo de mesmo sentido

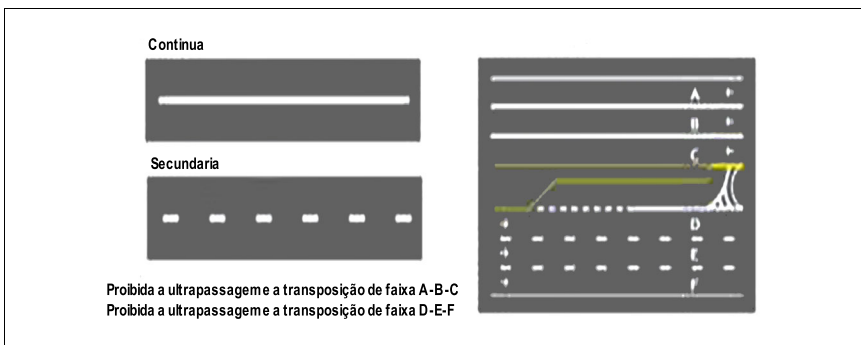

- **Linha de bordo**
(delimita a parte da pista destinada ao deslocamento de veículos)

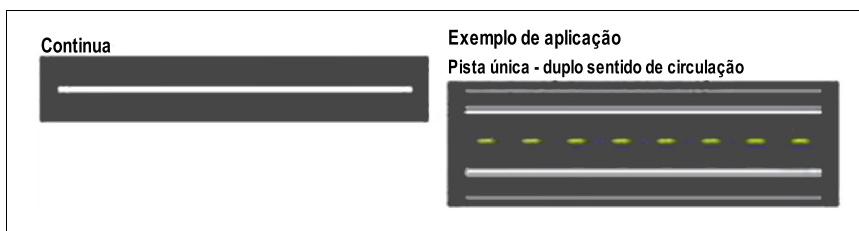

- **Linha de continuidade**
(proporciona continuidade a outras marcações longitudinais, quando há quebra no seu alinhamento visual)

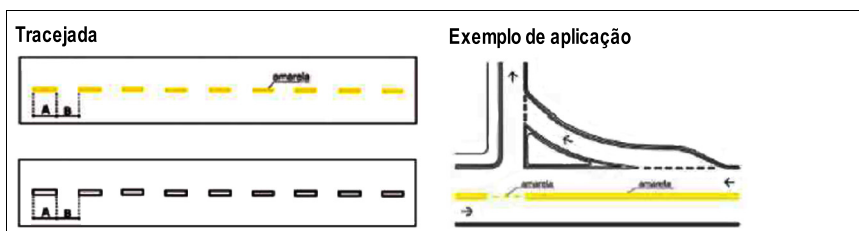

- ◆ **Marcas transversais**
(ordenam os deslocamentos frontais dos veículos)

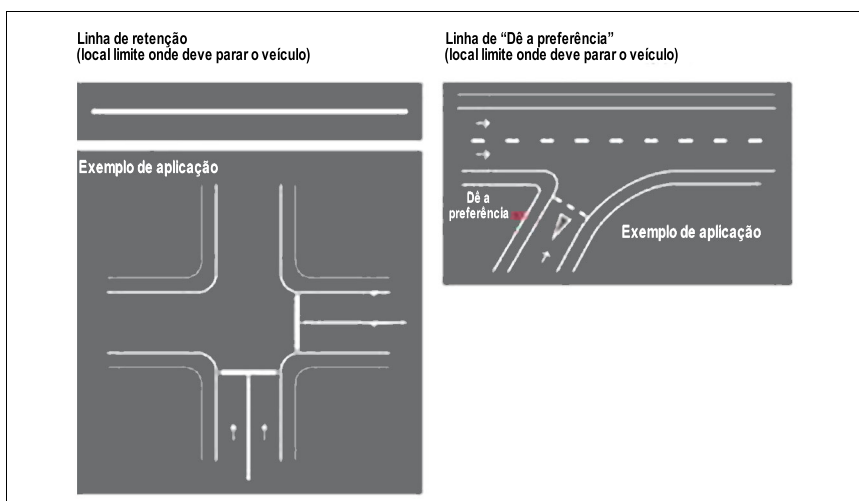

Linhas de estímulo à redução de velocidade



Exemplo de aplicação antecedendo um obstáculo transversal



Faixas de travessias de pedestres

ZEBRADA

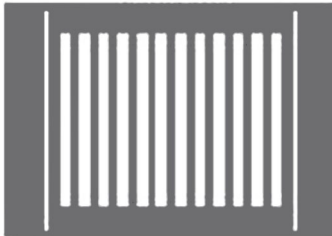

PARALELA



Marcação de cruzamentos rodociclovitários (travessia de ciclistas)

CRUZAMENTO EM ÂNGULO RETO



CRUZAMENTO OBLÍQUO



Exemplo de aplicação

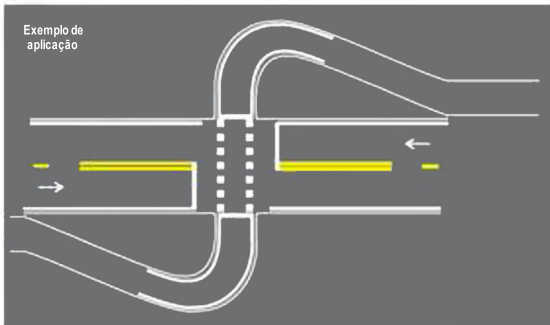

Marcação de área de conflito
(não parar e estacionar veículos)

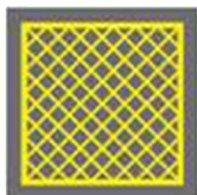

Exemplo de aplicação

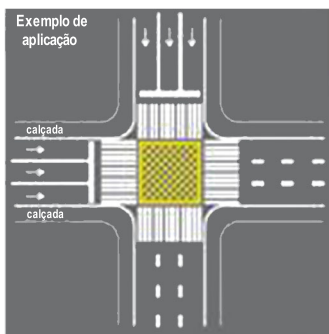

Marcação de área de cruzamento com faixa exclusiva

Branco: fluxo
Amarelo: contra-fluxo



Exemplo de aplicação

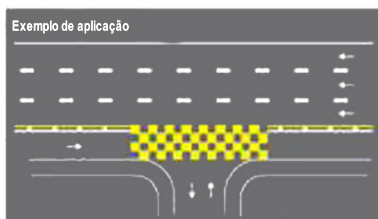

◆ **Marcas de canalização**
(direcionam a circulação de veículos)

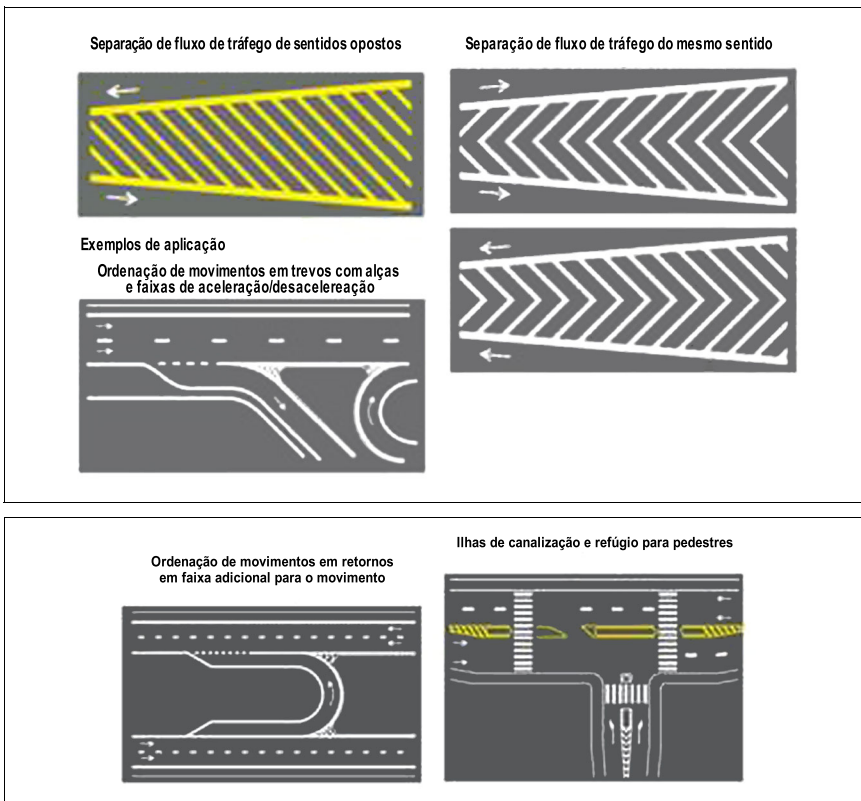

◆ **Marcas de delimitação e controle de estacionamento e/ou parada (para áreas onde é proibido ou regulamentado o estacionamento e a parada de veículos)**

Linha de indicação de proibição de estacionamento e/ou parada



Exemplos de aplicação

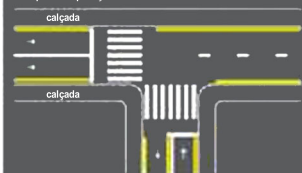

Marca delimitadora de parada de veículos específicos

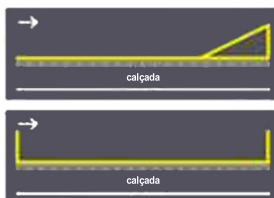
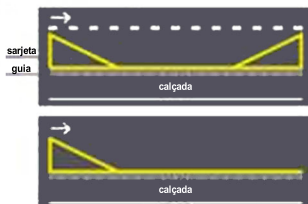

Marca delimitadora para parada de ônibus em faixa de trânsito

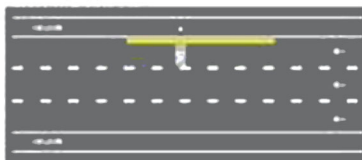

Marca delimitadora para parada de ônibus em faixa de estacionamento

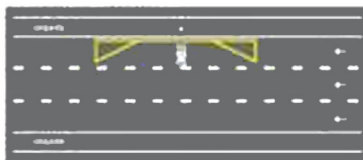

Marca delimitadora para parada de ônibus em faixa de trânsito feita em reentrância da calçada

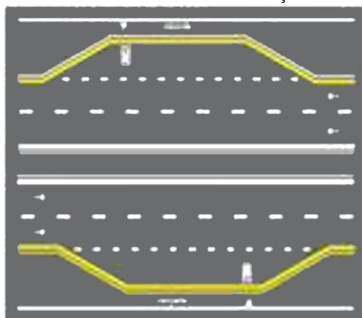

Marca delimitadora para parada de ônibus em faixa de trânsito com avanço de calçada na faixa de estacionamento



■ Marca delimitadora de estacionamento regulamentado

Marca delimitadora de estacionamento regulamentado
Paralelo ao meio-fio: linha simples contínua ou tracejada

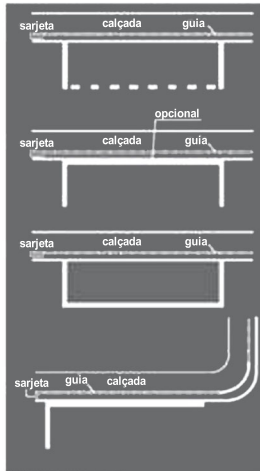

Exemplos de aplicação
Estacionamento paralelo em meio fio



Marca com delimitação da vaga

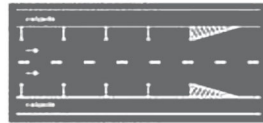

Marca sem delimitação da vaga

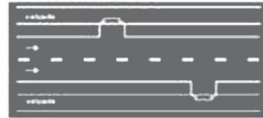

Em ângulo: Linha contínua

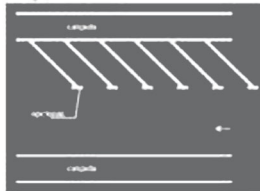

Estacionamento em ângulo



Estacionamento em áreas isoladas

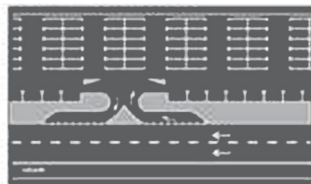

◆ Inscrições no pavimento

Melhoram a percepção do condutor quanto às condições de operação da via. São subdivididas em: setas direcionais, símbolos e legendas.

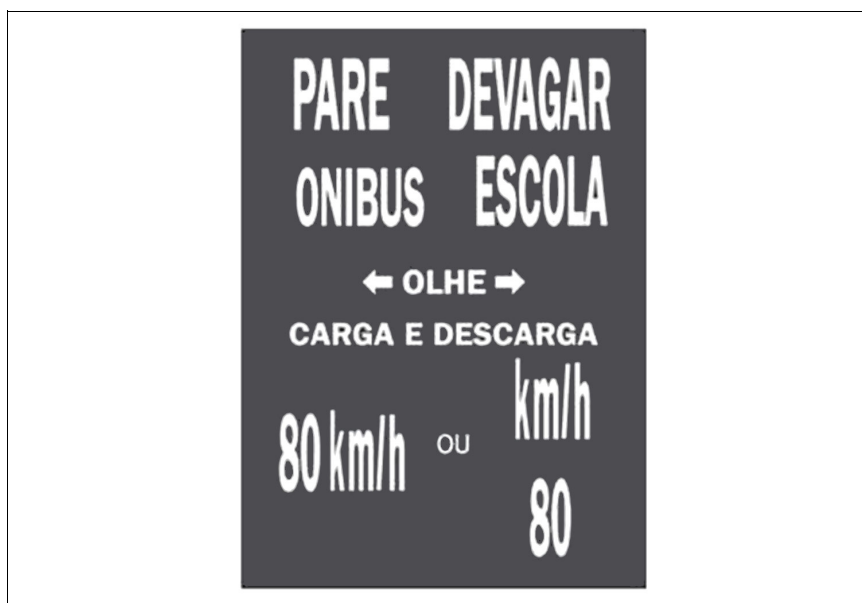
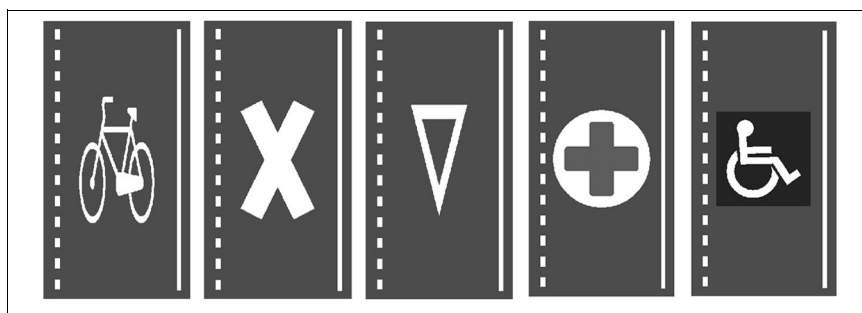
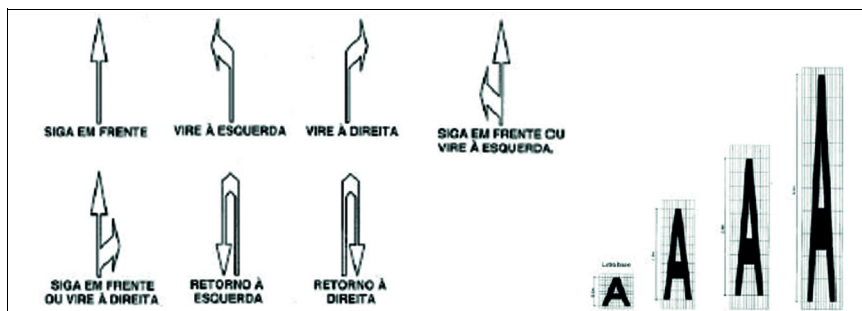

Dispositivos auxiliares

Elementos aplicados ao pavimento da via, junto a ela, ou nos obstáculos próximos, de forma a tornar mais eficiente e segura a operação da via. São constituídos de materiais, formas e cores diversos, dotados ou não de refletividade, com as funções de incrementar a percepção da sinalização, do alinhamento da via ou de obstáculos à circulação; reduzir a velocidade praticada; oferecer proteção aos usuários; alertar os condutores quanto a situações de perigo potencial ou que requeiram maior atenção. Os dispositivos auxiliares são agrupados, de acordo com suas funções, em delimitadores; de canalização; de sinalização de alerta; de alterações nas características do pavimento; de proteção contínua; luminosos; de proteção a áreas de pedestres e/ou ciclistas; e de uso temporário.

Alguns exemplos:

◆ Dispositivos delimitadores

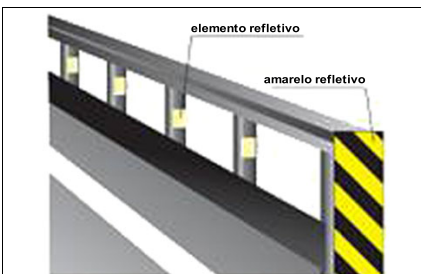

Balizadores de pontes, viadutos, túneis, barreiras e defensas

◆ Dispositivos de canalização

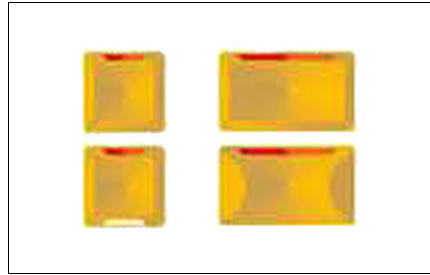

Tachos e tachões
(contem unidades reflexivas)

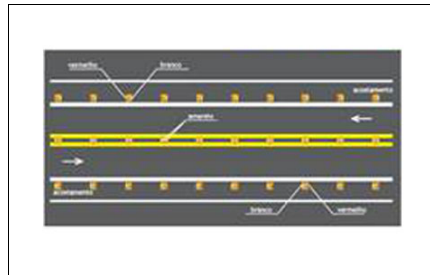

Exemplo de aplicação

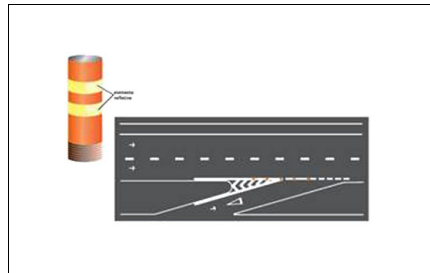

Cilindros delimitadores

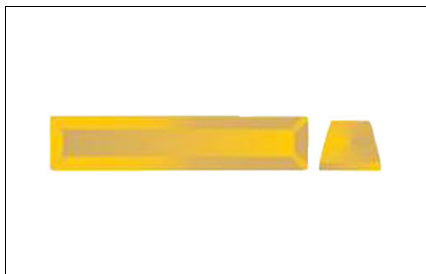

Prismas - substituem a guia da calçada (meio-fio) quando não for possível sua construção imediata

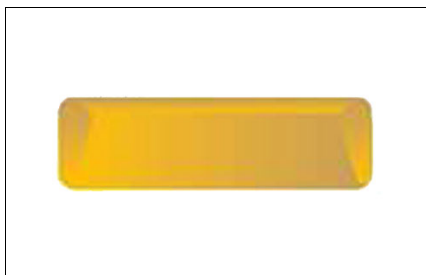

Segregadores - segregam pista para uso exclusivo de determinado tipo de veículo ou pedestre

◆ Dispositivos de sinalização de alerta (objetivam melhorar a percepção do condutor)

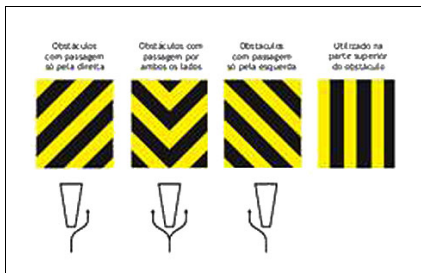

Marcadores de obstáculos

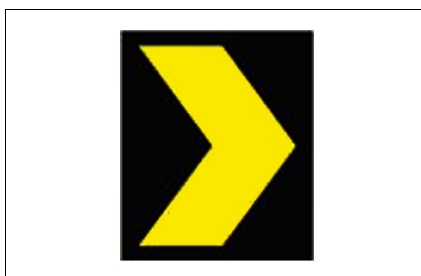

Marcadores de alinhamento (unidades refletivas fixadas em suporte, que alertam o condutor sobre alteração do alinhamento horizontal da via)

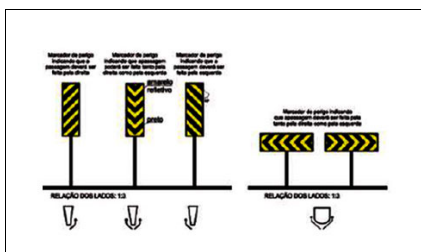

Marcadores de perigo

◆ Alterações nas características do pavimento

São recursos que alteram as condições normais da pista de rolamento, quer pela sua elevação com a utilização de dispositivos físicos colocados sobre a mesma, quer pela mudança nítida de características do próprio pavimento. São utilizados para:

- estimular a redução da velocidade;
- aumentar a aderência ou atrito do pavimento;
- alterar a percepção do usuário quanto a alterações de ambiente e uso da via, induzindo-o a adotar comportamento cauteloso;
- incrementar a segurança e/ou criar facilidades para a circulação de pedestres e/ou ciclistas.

◆ Dispositivos de proteção contínua (têm por objetivo evitar que veículos e/ou pedestres transponham determinado local ou evitar ou dificultar a interferência de um fluxo de veículos sobre o fluxo oposto)

■ Para fluxo de pedestres e ciclistas:

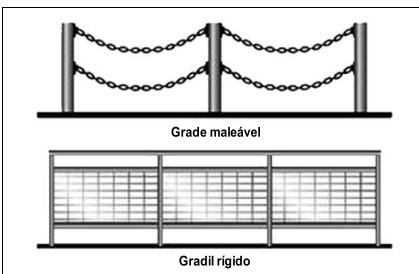

Grades de canalização e retenção

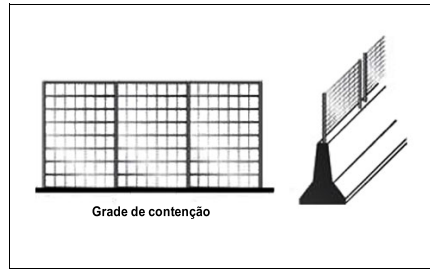

Dispositivos de contenção e bloqueio

■ Para fluxo veicular:

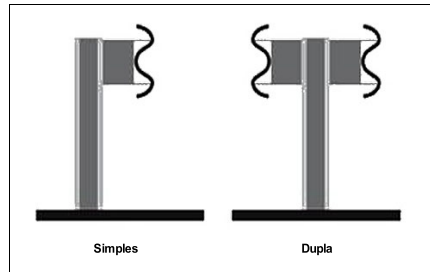

Defensas metálicas

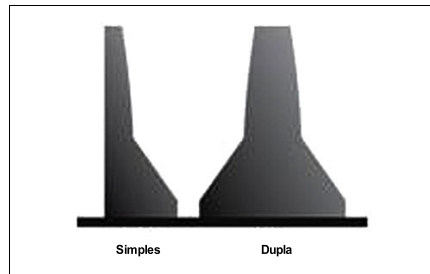

Barreiras de concreto

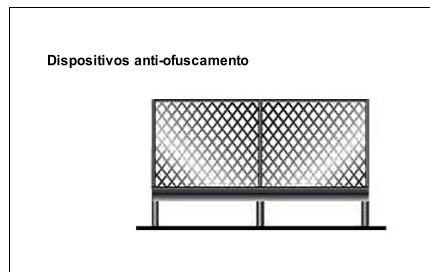

Dispositivos anti-ofuscamento

◆ Dispositivos luminosos
(advertem, educam, orientam, informam, regulamentam)



Painéis eletrônicos

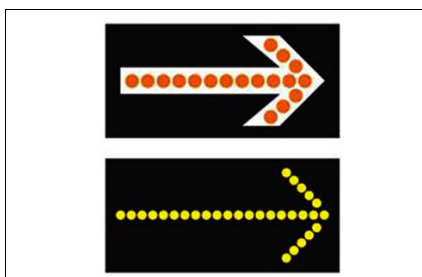

Painéis com setas luminosas

◆ Dispositivos de uso temporário

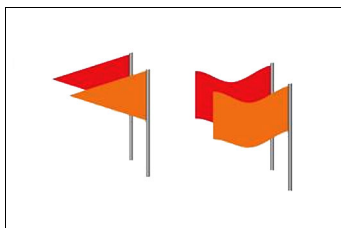
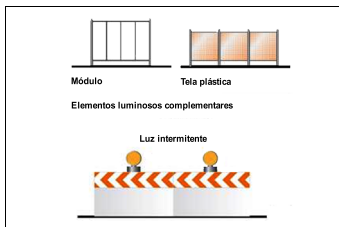
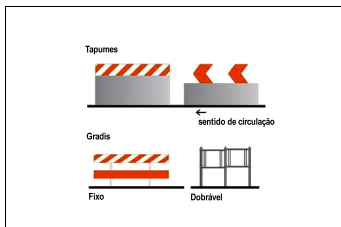
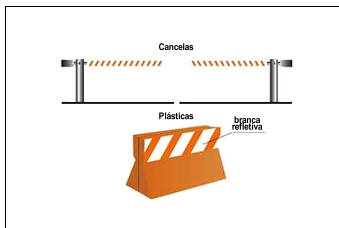
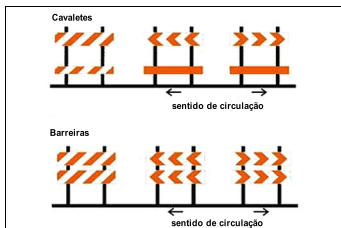
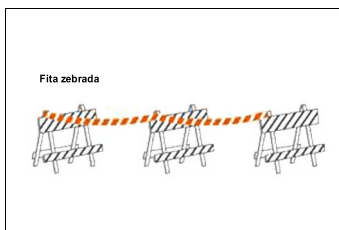
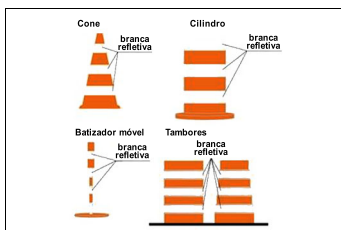

Sinalização semafórica

Conjunto de indicações luminosas acionadas alternada ou intermitentemente por meio de sistema elétrico/eletrônico, cuja função é controlar os deslocamentos. Os sinais podem ser de regulamentação ou de advertência.

◆ Sinalização semafórica de regulamentação

Sua função é efetuar o controle do trânsito num cruzamento ou seção da via.

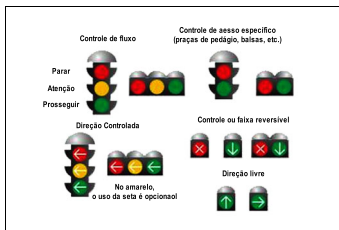

◆ Sinalização semafórica de advertência

Sua função é advertir a existência de obstáculo ou situação perigosa, devendo o condutor reduzir a velocidade e adotar as medidas de precaução compatíveis com a segurança para seguir adiante.

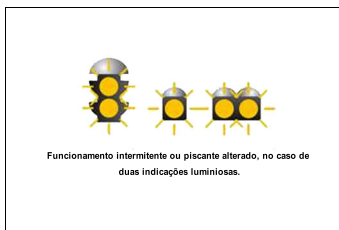

Sinalização de obras

Tem como característica a utilização de sinalização vertical, horizontal, semafórica e de dispositivos e sinalização auxiliares combinados de forma que os usuários da via sejam advertidos sobre a intervenção realizada e possam identificar seu caráter temporário; sejam preservadas as condições de segurança e fluidez do trânsito e de acessibilidade; os usuários sejam orientados sobre caminhos alternativos; sejam isoladas as áreas de trabalho de forma a evitar a deposição e/ou lançamento de materiais sobre a via. Alguns exemplos:

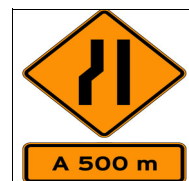

Gestos

◆ Gestos de agentes da autoridade de trânsito

Os gestos de agentes da autoridade de trânsito prevalecem sobre as regras de circulação e normas definidas por outros sinais de trânsito. São eles:

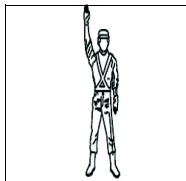

Ordem de parada obrigatória para todos os veículos.

Quando executada em intersecções, os veículos que já se encontrem nela não são obrigados a parar.

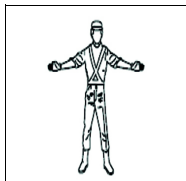

Ordem de parada obrigatória para todos os veículos que venham de direções que cortem ortogonalmente a direção indicada pelos braços estendidos, qualquer que seja o sentido de seu deslocamento.

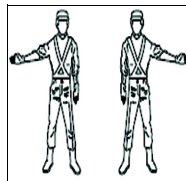

Ordem de parada obrigatória para todos os veículos que venham de direções que cortem ortogonalmente a direção indicada pelo braço estendido, qualquer que seja o sentido de seu deslocamento.

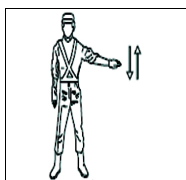

Ordem de diminuição de velocidade.

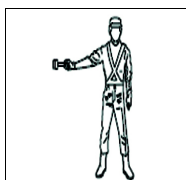

Ordem de parada para os veículos aos quais a luz é dirigida.

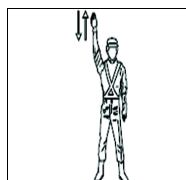

Ordem de seguir.

◆ Gestos de condutores

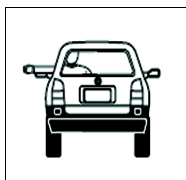

Dobrar à esquerda

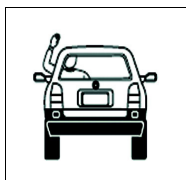

Dobrar à direita

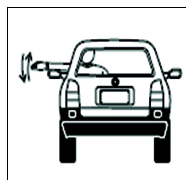

Diminuir a marcha ou parar

Sinais sonoros

Sinais de apito	Significado	Emprego
Um silvo breve	Seguir	Liberar o trânsito em direção / sentido indicado pelo agente
Dois silvos breves	Parar	Indicar parada obrigatória
Um silvo longo	Diminuir a marcha	Quando for necessário fazer diminuir a marcha dos veículos

◆ Especificações técnicas do sinal sonoro da sinalização semafórica para travessia de pedestres com deficiência visual

Momento	Intermitência	Duração	Frequência
Para o sinal sonoro de localização	0,5 Hz (1 ciclo a cada 2s)	60 ms (± 2 ms)	950 Hz (± 10 Hz)
Para o sinal sonoro de início do tempo de travessia (silvo inicial do tempo de verde do foco do pedestre)	1 pulso único, antecedendo o sinal sonoro de travessia	160 ms (± 5 ms)	2000 Hz (± 10 Hz), decrescendo gradativamente até 500 Hz (± 10 Hz)
Para o sinal sonoro de travessia (tempo de verde do foco de pedestre)	1 Hz (1 ciclo/s)	160 ms (± 5 ms)	Frequência modulada: 2000 Hz (± 10 Hz) + 500 Hz (± 10 Hz)
Para o sinal sonoro de advertência de encerramento de travessia (tempo de vermelho intermitente do foco de pedestre)	2 Hz (2 ciclos/s)	160 ms (± 5 ms)	Frequência modulada: 2000 Hz (± 10 Hz) + 500 Hz (± 10 Hz)

Meio ambiente

Desde a sua fundação, a Lexus compromete-se, de forma consistente, com a ideia de contribuir com a sociedade através da fabricação de automóveis, liderando inovações com tecnologia e criatividade. Este é o espírito de desafio que realiza mudanças, o mesmo que nos foi passado através do DNA da empresa. Pensando no futuro, desejamos continuar contribuindo com a sociedade através de nossos negócios e permanecer como a empresa de escolha de nossos clientes, fazendo-os sorrir sempre.

Isto não significa apenas tentar reduzir a próximo de zero os fatores negativos associados com automóveis mas, ao mesmo tempo, ir além do zero, desafiando-nos em todas as iniciativas Lexus em direção ao impacto positivo real, no que se trata do ciclo de vida do produto desde sua fabricação até o uso e descarte do veículo pelo usuário.

Significa também reforçar estas iniciativas, em colaboração com todas as partes interessadas que partilhem de nossas aspirações. Iremos consolidar novas ideias, dinamismo e tecnologia, para juntos chegarmos a uma sociedade verdadeiramente sustentável, através do uso consciente do veículo para mitigar emissões de CO₂ (dióxido de carbono) e o devido gerenciamento de peças, óleo e fluidos do veículo.

A condução ecológica previne o aquecimento global

“Condução Ecológica” é um termo bastante comum, mas o que é exatamente “Condução Ecológica”?

Tenha conhecimentos básicos de condução ecológica com as dicas abaixo:

Primeiro vamos entender: Relação entre o aquecimento global e o CO₂

O CO₂ prende o calor solar em quantidades apropriadas, como um gás do efeito estufa, mantendo a terra numa temperatura confortável. Entretanto, se grandes quantidades de CO₂ forem emitidas, este gás cobrirá a terra como uma estufa e a temperatura irá subir. É muito importante fazer esforços visando à redução do CO₂ para prevenir problemas globais incluindo desastres, tais como secas, inundações, extinções de plantas e animais, ou epidemias de doenças.

Dicas para condução ecológica

Para a condução ecológica e econômica, atente-se aos pontos descritos a seguir:

◆ Como utilizar o modo de condução Eco

Ao utilizar o modo de condução Eco, o torque correspondente a quantidade de pressão exercida sobre o pedal do acelerador pode ser gerada mais suavemente do que em condições normais. Além disso, a operação do sistema de ar-condicionado (aquecimento/resfriamento) será reduzida e melhorará a economia de combustível.

◆ Uso do indicador do sistema híbrido

A condução Ecológica é possível ao se manter o indicador do sistema híbrido na área Eco.

◆ Operação de posição da alavanca de mudança de marchas

Coloque a alavanca de mudança na posição D ao parar em um semáforo, ou ao dirigir em tráfego intenso. Coloque a alavanca em P ao estacionar. Colocar a alavanca na posição N não tem efeito positivo no consumo de combustível. Na posição N, o motor a combustão funciona, mas a energia elétrica não pode ser gerada. Além disso, ao utilizar o sistema de ar-condicionado, a energia da bateria híbrida (bateria de tração) é consumida.

◆ Operação do pedal de freio/ acelerador

Dirija o seu veículo suavemente. Evite aceleração e desaceleração bruscas. A aceleração e desaceleração gradual e desaceleração tornam o uso do motor mais eficiente.

◆ Atraso (problemas no trânsito)

Aceleração e desaceleração repetida, bem como longas esperas nos semáforos, irão prejudicar a economia de combustível. Verifique informações de antes de sair, para evitar atrasos o máximo possível. Ao dirigir em congestionamentos, libere suavemente o pedal de freio para que o veículo se mova para frente levemente e para evitar o uso excessivo do pedal do acelerador. Fazer isso pode ajudar a controlar o consumo excessivo de combustível.

◆ Condução em rodovias

Controle e mantenha o veículo em uma velocidade constante. Antes de parar em uma cabine de pedágio ou algo similar, assegure tempo suficiente para soltar o acelerador e aplicar os freios suavemente.

◆ Ar-condicionado

Utilize o ar-condicionado apenas quando necessário. Fazer isso pode ajudar a reduzir o consumo excessivo de combustível.

No verão: Quando a temperatura externa estiver alta, utilize o modo de ar recirculado. Fazer isso pode ajudar a reduzir o consumo do sistema de ar-condicionado e do combustível.

No inverno: O motor não interromperá a injeção automaticamente até que ele e o veículo estejam quentes e, assim, consumirá combustível. O consumo de combustível pode ser melhorado ao evitar o uso excessivo do aquecedor.

◆ Verificação da pressão de inflagem dos pneus

Certifique-se de verificar a pressão de inflagem dos pneus frequentemente. A pressão de inflagem incorreta nos pneus interfere negativamente na economia de combustível.

◆ Bagagem

Carregar bagagem pesada pode interferir negativamente na economia de combustível. Evite sobrecarregar o veículo com bagagem. Instalar um rack de teto grande também interferirá negativamente na economia de combustível.

◆ Revisão periódica

As revisões do veículo devem ser realizadas conforme periodicidade estabelecida neste manual, visando além da condução segura e econômica também o correto procedimento na troca de óleo, fluidos, filtros, baterias, pneus e sistema de ar-condicionado em Concessionárias Autorizadas Lexus.

◆ Recomendação para descarte de peças

Ao realizar revisão do veículo nas Concessionárias Autorizada Lexus, recomenda-se que as peças sejam descartadas na mesma, por possuírem fornecedores ambientalmente qualificados, de modo a garantir o devido descarte final sem causar danos ao meio ambiente.

◆ Descarte final do veículo

O veículo em seu final de vida útil deverá ser destinado de forma correta, de modo a evitar qualquer impacto ao meio ambiente, em função de abandono em logradouros públicos sem que haja qualquer tratativa ambientalmente correta.



Contribua com o meio ambiente,
faça sua parte!

Registro de revisão periódica

1ª Revisão periódica	
Data:	O.S. n.º:
Km:	Tempo:
Ass. Concessionária Autorizada	

2ª Revisão periódica	
Data:	O.S. n.º:
Km:	Tempo:
Ass. Concessionária Autorizada	

3ª Revisão periódica	
Data:	O.S. n.º:
Km:	Tempo:
Ass. Concessionária Autorizada	

4ª Revisão periódica	
Data:	O.S. n.º:
Km:	Tempo:
Ass. Concessionária Autorizada	

5ª Revisão periódica	
Data:	O.S. n.º:
Km:	Tempo:
Ass. Concessionária Autorizada	

6ª Revisão periódica	
Data:	O.S. nº:
Km:	Tempo:
Ass. Concessionária Autorizada	

11ª Revisão periódica	
Data:	O.S. nº:
Km:	Tempo:
Ass. Concessionária Autorizada	

7ª Revisão periódica	
Data:	O.S. nº:
Km:	Tempo:
Ass. Concessionária Autorizada	

12ª Revisão periódica	
Data:	O.S. nº:
Km:	Tempo:
Ass. Concessionária Autorizada	

8ª Revisão periódica	
Data:	O.S. nº:
Km:	Tempo:
Ass. Concessionária Autorizada	

13ª Revisão periódica	
Data:	O.S. nº:
Km:	Tempo:
Ass. Concessionária Autorizada	

9ª Revisão periódica	
Data:	O.S. nº:
Km:	Tempo:
Ass. Concessionária Autorizada	

14ª Revisão periódica	
Data:	O.S. nº:
Km:	Tempo:
Ass. Concessionária Autorizada	

10ª Revisão periódica	
Data:	O.S. nº:
Km:	Tempo:
Ass. Concessionária Autorizada	

15ª Revisão periódica	
Data:	O.S. nº:
Km:	Tempo:
Ass. Concessionária Autorizada	

16ª Revisão periódica	
Data:	O.S. n.º:
Km:	Tempo:
Ass. Concessionária Autorizada	

17ª Revisão periódica	
Data:	O.S. n.º:
Km:	Tempo:
Ass. Concessionária Autorizada	

18ª Revisão periódica	
Data:	O.S. n.º:
Km:	Tempo:
Ass. Concessionária Autorizada	

19ª Revisão periódica	
Data:	O.S. n.º:
Km:	Tempo:
Ass. Concessionária Autorizada	

20ª Revisão periódica	
Data:	O.S. n.º:
Km:	Tempo:
Ass. Concessionária Autorizada	

Registro de códigos

Código da chave/smartkey

Código do kit antifurto para rodas

Código do kit antifurto para estepe

NOTA

Em caso de perda das chaves ou segredo, contatar a Concessionária Autorizada Lexus para solicitar a segunda via.

Para kit antifurto para rodas e kit antifurto para estepe é possível solicitar segunda via diretamente para o fornecedor através do website: <https://mcgard.com.br/reposicao/>

Velocímetro

O velocímetro original foi substituído em ___/___/___, com _____ km.

Assinatura Concessionária

© 2020 LEXUS DO BRASIL

Todos os direitos reservados. Este material não pode ser reproduzido ou copiado, inteiro ou em partes, sem permissão por escrito da Lexus do Brasil.



Código: OM763-80BRA-RP
TMC: OM76379E
Março/2020